

CATALOG

No. **19** **K**

- T** 手すりカタログ
- U** Uポールカタログ
- X** 2×4メイトカタログ
- K** 建築金物・家具金物カタログ

2022年7月1日 価格改定
改定版はこちらを **クリック!!**
《 レバーハンドルを除く 》

2022年7月1日 価格改定
改定版はこちらを **クリック!!**
《 レバーハンドル 》

SHIROKUMA

建築金物・家具金物カタログ



建築金物
家具金物
住機部品
リフォーム関連



株式会社 シロクマ

CONTENTS

SHIROKUMA Original Product

CONTENTS P2・P3
製品コード P4~P7

A P8~P63



レバーハンドル P8~P56
レバーハンドル錠 P57
レバーハンドル・本締錠 P58・P59
鎌錠 P60・P61
レバーハンドル錠 P62・P63

B P64~P69



プッシュハンドル P64~P69

C P70~P117



ドア取手・ルーバー P70~P117

D P118~P135

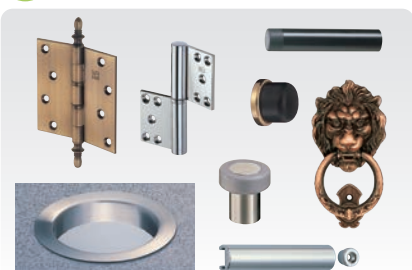

丁番 P118~P121
戸当り P122~P133
ラッチ・ドアチェーン P134
ダストシュート・ノッカー P135

E P136~P151



フロアパーティションポール P136~P151

F P152~P159



サイン P152・P153
チークサイン P154・P155
サイン P156~P158
パイプジョイントシステム P159

G P160・P161

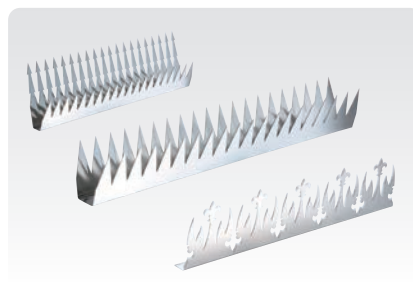

忍び返し P160・P161

H P162~P173



耐震ゲルマット P162
耐震金具 P163~P173

I P174~P177



パネルホルダー P174~P177

J P178・P179



ダボ柱・ダボ棚受 P178・P179

K P180~P185



棚グリップ P180・P181
棚板 P182・P183
棚受 P184・P185

L P186~P222



フック P186~P195
フック・帽子掛 P196・P197
コート掛・帽子掛・フック P198・P199
フック・コート掛 P200~P203
どこでもフックシリーズ P204~P222

M P223



M フック・消火器スタンド P223

N P224~P237



N タオル掛 P224~P232
 ネクタイ掛 P233~P235
 ネクタイ掛・スリッパ掛・小物掛 P236
 房掛 P237

O P238~P249



O 取手 P238~P240
 戸引手 P241
 戸引手・手掛 P242~P244
 掘込引手・戸引手・手掛 P245
 戸引手・手掛 P246~P249

P P250~P321



P ハンドル P250~P263
 真鍮鍍物シリーズ(タオル掛け・取手・小物掛け・戸引手・備付け) P264~P267
 ハンドル P268~P293
 ツマミ P294~P319
 アクリルシリーズ P320
 プッシュツマミ P321

Q P322~P326



Q カン P322・P323
 フラリ P324~P326

R P327~P331

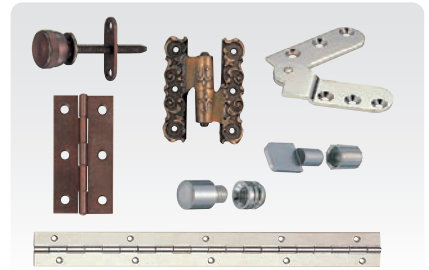

R 丁番 P327
 耐震金具・機能部品 P328
 機能部品 P329
 小箱用アイデア金具 P330・331

P332~P349

標準取付け図 P332・P333
 INDEX P334~P339

モデリングサービス P340・P341
 PG (パッケージ製品) P342・P343
 mid Tower (ミッドタワー) P344・P345
 Super Pod (スーパーポッド) P346・P347
 my Pod 8 (マイポッドエイト) P348
 Smart Tower (スマートタワー) P349

「白熊印 手すりカタログ」よりピックアップしました。
 詳しくは、別冊の **T** 手すりカタログ をご覧ください。

- ▣ アプローチ手すり
- ▣ スマートラインシステム
- ▣ 室内用手すり
- ▣ ブラケット



PRODUCTS CODE 製品コード

A

A-2.....291
A-4.....291
A-6.....291
A-10.....291
A-12.....291
A-14.....289
A-15.....209-222
A-18.....289
A-20.....291
A-30.....290
A-32.....290
A-34.....290
A-36.....290
A-38.....203
A-40.....289
A-44.....312
A-46.....203
A-50.....312
A-52.....203
A-54.....289
A-56.....290
A-58.....290
A-60.....290
A-62.....290
A-64.....203
A-66.....289
A-68.....289
A-70.....289
AC-1.....320
AC-2.....320
AC-3.....320
AC-4.....320
AC-7.....320
AC-8.....320
AD-5.....59

B

BB-6.....327
BB-100L.....120
BB-100R.....120
BB-101L.....120
BB-101R.....120
BB-102L.....120
BB-102R.....120
BB-104.....121
BB-105.....121
BB-106.....121
BF-3.....327
BF-4.....327
BF-6.....327
BF-9.....327
BR-1.....159
BR-3.....159
BR-71.....117
BR-900.....173
BR-900G.....173
BR-910.....173
BR-920.....173
BR-923.....173
BR-950L.....173
BS-2.....327
BS-100.....118
BS-101.....118
BS-102L.....119
BS-102R.....119
BS-104.....119
BT-1.....230
BT-2.....230

C

BT-3.....231
BT-4.....231
BT-5.....230
BT-6.....230
BT-7.....230
BT-8.....231
BT-10.....159
BT-11.....159
BT-12.....159
BT-30.....231
BT-31.....231
BT-32.....232
BT-33.....232
BT-34.....232
BT-35.....232
BT-36.....232
BT-40.....227
BT-41.....227
BT-50.....226
BT-51.....226
BT-52.....226
BT-53.....226
BT-60.....224
BT-61.....224
BT-70.....224
BT-100.....228
BT-101.....228
BT-102.....228
BT-103.....228
BT-104.....228
BT-106.....229
BT-108.....228
BT-109.....227
BT-110.....225
BT-111.....225
BT-112.....225
BT-113.....225
BT-114.....224
BT-115.....224
BT-116U.....229
BT-117U.....229
BT-118U.....229
BT-200.....266
BT-201.....266
BT-210.....266
BZ-1.....327
C-1C.....210
C-1M.....217
C-1T.....213
C-1U.....206
C-2C.....210
C-2M.....217
C-2T.....213
C-2U.....206
C-3C.....210
C-3M.....217
C-3T.....213
C-3U.....206
C-4C.....210
C-4M.....217
C-4T.....213
C-4U.....206
C-5C.....210
C-5M.....217
C-5T.....213
C-5U.....206
C-6C.....210
C-6M.....217

C-6U.....206
C-7C.....210
C-7M.....219
C-7U.....207
C-10C.....211
C-10M.....218
C-10T.....214
C-10U.....206
C-11C.....211
C-11M.....218
C-11T.....214
C-11U.....206
C-12C.....211
C-12M.....218
C-12T.....214
C-12U.....206
C-13M.....218
C-14M.....219
C-15C.....211
C-15M.....219
C-15T.....214
C-15U.....207
C-16C.....212
C-16M.....219
C-16T.....214
C-16U.....207
C-17C.....212
C-17M.....219
C-17T.....216
C-17U.....207
C-18C.....212
C-18U.....207
C-30C.....211
C-30M.....218
C-30T.....214
C-30U.....207
C-31C.....211
C-31M.....218
C-31T.....214
C-31U.....207
C-32C.....211
C-32M.....218
C-32U.....207
C-33C.....211
C-33M.....218
C-33T.....214
C-33U.....207
C-34M.....219
C-35C.....211
C-35M.....218
C-35T.....214
C-35U.....207
C-60C.....210
C-60M.....220
C-60T.....213
C-60U.....208
C-61C.....212
C-61M.....220
C-61T.....216
C-61U.....209
C-62C.....212
C-62M.....220
C-62T.....216
C-62U.....209
C-100.....208-222
C-101.....208
C-102.....208
C-103.....208-222
C-156.....209
C-181.....208

C-182.....222
C-185.....222
C-200.....215
C-201.....215
C-202.....216
C-203.....216
C-204.....215
C-300.....212-222
C-350.....212
C-480.....221
C-481.....221
C-482U.....221
C-483U.....221
C-500.....221
C-501.....221
CB-1.....197
CB-2.....193
CB-4.....197
CB-6.....197
CB-7.....197
CB-8.....197
CB-9.....197
CB-10.....197
CB-11.....202
CB-12.....192
CB-13.....192
CB-14.....193
CB-15.....196
CB-16.....195
CB-17.....192
CB-18.....196
CB-19.....202
CB-20.....202
CB-21.....202
CB-22.....197
CB-25.....195
CB-26.....193
CB-27.....196
CB-28.....196
CB-29.....192
CB-30.....202
CB-31.....202
CB-32.....202
CB-33.....202
CB-34.....202
CB-35.....192
CB-36.....192
CB-37.....236
CB-38.....237
CB-39.....196
CB-40.....196
CB-41.....225
CB-42.....225
CB-43.....195
CB-44.....193
CB-45.....202
CB-46.....192
CB-47.....192
CB-48.....192
CB-49.....192
CB-60.....194
CB-61.....194
CB-62.....194
CB-63.....194
CB-64.....194
CB-65.....194
CB-66.....194
CB-67.....194
CB-68.....194
CB-69.....194
CB-70.....195
CB-71.....195
CB-72.....195
CB-73.....195
CB-200.....265
CB-201.....265
CB-202.....265
CB-203.....265
CB-204.....265
CB-205.....265
CB-206L.....265
CB-206R.....265
CB-207.....265
CC-1.....193
CC-2.....193
CF-1.....236
CF-2.....236
CF-3.....236
CF-4.....236
CF-5.....236
CF-10.....199
CF-11.....199
CF-12.....199
CF-15.....199
CF-16.....199
CF-17.....199
CF-18.....199
CF-19.....199
CF-20.....200
CF-21.....200
CF-22.....200
CF-23.....200
CF-24.....200
CF-25.....200
CF-26.....200
CF-27.....200
CF-28.....201
CF-29.....201
CF-30.....201
CF-31.....201
CF-32.....201
CF-33.....201
CF-34.....201
CF-35.....201
CF-36.....201
CL-05.....62
CL-05X.....62
CL-65.....62
CL-65X.....62
CL-68.....62
CL-68X.....62
CP-1.....202-313
CW-1.....196
CW-2.....196
CW-3.....225
CW-4.....225
CW-5.....224
CW-6.....224
CZ-2.....203
CZ-3.....203
CZ-4.....203
CZ-5.....203
CZ-7.....203
CZ-8.....198
CZ-9.....198
CZ-10.....203
CZ-11.....237
CZ-12.....198
CZ-13.....198
CZ-15.....203-212

D

CZ-16.....209
CZ-20.....198
CZ-21.....198
CZ-22.....198
CZ-23.....198
CZ-24.....198
CZ-25.....198
DB-1.....239
DB-2.....239
DB-3.....238
DB-4.....238
DW-1.....239
DZ-1.....239
DZ-3.....240
DZ-5.....239
DZ-6.....240
DZ-9.....239
DZ-10.....239
DZ-13.....240
DZ-14.....240
DZ-16.....240
DZ-17.....240
DZ-22.....240
DZ-23.....239
DZ-30.....238
DZ-100.....240

E

EP-1.....162
EP-10.....162
EP-20.....162
EP-50.....163
EP-100.....163
EP-110.....163
EP-111.....163
EP-112.....163
EP-200.....163
EP-300.....163
EP-500.....164
EP-501.....164
EP-502.....164
EP-503.....164
EP-510.....164
EP-510S.....169
EP-511.....164
EP-511S.....169
EP-512.....164
EP-512S.....169
EP-520.....165
EP-521.....165
EP-522.....165
EP-530.....165
EP-531.....165
EP-540.....165
EP-540S.....169
EP-541.....165
EP-541S.....169
EP-550.....173
EP-600.....166
EP-601.....166
EP-601S.....169
EP-602.....166
EP-630.....166
EP-631.....166
EP-632.....166
EP-632S.....169
EP-640.....167
EP-650.....167

EP-651.....167
EP-660.....167
EP-700.....168
EP-710.....168
EP-720.....168
EP-730.....168
EP-830.....173
EP-850.....171
EP-851.....171
EP-852.....171
EP-860.....171
EP-870.....171
EP-880.....173
EP-890.....171
EP-891.....171
EP-980.....172
EP-8512.....172
EP-8512S.....172
EP-8612.....172
EP-8612S.....172
EP-8613.....172
EP-8613S.....172
EP-8850.....170
EP-8851.....170
EP-8852.....170
EP-8860.....170
EP-8870.....170
EP-8890.....170
EP-8891.....170

F

FB-1.....328
FB-3.....329
FB-4.....329
FB-6.....329
FEX-1.....223
FEX-2.....223
FEX-3.....223
FEX-4.....223
FEX-5.....223
FEX-100.....223
FEX-101.....223
FEX-150.....223
FEX-151.....223
FEX-200.....223
FF-2.....328
FF-4.....329
FF-10.....173-328
FF-20.....133
FF-21.....133
FF-100.....179
FF-101.....179
FG-1F.....160
FG-1L.....160
FG-2W.....160
FG-3F.....161
FG-3L.....161
FG-4W.....161
FG-5W.....160
FG-10F.....161
FG-10L.....161
FG-11W.....161
FM-2.....328
FP-2.....328
FPP-1.....148
FPP-0101.....138
FPP-0102.....138
FPP-0103.....138
FPP-0104.....138
FPP-0105.....139
FPP-0106.....139
FPP-0107.....139
FPP-0108.....139
FPP-0109.....139
FPP-0110.....139
FPP-0118.....138
FPP-0119.....138
FPP-0150.....145
FPP-0160.....146
FPP-0161.....146
FPP-0162.....146
FPP-0163.....146
FPP-0164.....146
FPP-0170.....147
FPP-0171.....147
FPP-0172.....147
FPP-0173.....147
FPP-0174.....147
FPP-0175.....147
FPP-0185.....148
FPP-0190.....148
FPP-0191.....149
FPP-0201.....138
FPP-0202.....138
FPP-0203.....138
FPP-0204.....138
FPP-0205.....139
FPP-0206.....139
FPP-0207.....139
FPP-0208.....139
FPP-0209.....139
FPP-0210.....139
FPP-0218.....138
FPP-0219.....138
FPP-0260.....146
FPP-0261.....146
FPP-0262.....146
FPP-0263.....146
FPP-0264.....146
FPP-0285.....148
FPP-0304.....140
FPP-0307.....140
FPP-0308.....140
FPP-0310.....140
FPP-0365.....146
FPP-0404.....140
FPP-0407.....140
FPP-0408.....140
FPP-0410.....140
FPP-0465.....146
FPP-0530.....140
FPP-0631.....140
FPP-1001.....142
FPP-1003.....142
FPP-1008.....143
FPP-1009.....143
FPP-1010.....143
FPP-1011.....142
FPP-1013.....142
FPP-1016.....143
FPP-1017.....142
FPP-1051.....145
FPP-1090.....148
FPP-1092.....149
FPP-1114.....143
FPP-1115.....143
FPP-1152.....145
FPP-1201.....141
FPP-1204.....141
FPP-1205.....141

WB

7-1-1部品集

FPP-1208.....141	HB-49.....262	HC-32.....275	HZ-51.....282	KB-55.....301	KP-11.....319	LA-31.....330	MW-16.....248
FPP-1210.....141	HB-50.....258	HC-33.....275	HZ-52.....283	KB-56.....308	KP-12.....313	LA-40.....330	MW-17.....249
FPP-1212.....141	HB-51.....258	HC-34.....275	HZ-53.....283	KB-57.....302	KP-13.....313	LA-40P.....331	MW-18.....249
FPP-1253.....145	HB-53.....262	HC-35.....276	HZ-55.....272	KB-58.....301	KT-1.....314	LA-50.....135-330	MZ-1.....244
FPP-1254.....145	HB-54.....263	HC-36.....276	HZ-56.....281	KB-59.....304	KT-2.....314	LA-51.....330	MZ-2.....244
FPP-1302.....144	HB-55.....259	HC-37.....276	HZ-60.....271	KB-60.....301	KT-3.....314	LA-67.....331	MZ-3.....244
FPP-1304.....144	HB-56.....268	HC-38.....276	HZ-61.....268	KB-61.....305	KT-4.....314	LA-72.....330	MZ-4.....244
FPP-1306.....144	HB-57.....263	HC-39.....277	HZ-62.....268	KB-62.....309	KT-5.....314	LA-1236.....330	MZ-5.....243
FPP-1308.....144	HB-58.....261	HC-40.....277	HZ-63.....285	KB-63.....304	KT-6.....314	LB-100.....330	MZ-6.....245
FPP-1309.....144	HB-59.....258	HC-41.....277	HZ-64.....272	KB-64.....304	KT-7.....314	LB-101.....330	MZ-7.....245
FPP-1310.....144	HB-61.....256	HC-42.....277	HZ-65.....268	KB-65.....301	KT-8.....314	LL-15.....62	MZ-8.....243
FPP-1355.....145	HB-62.....256	HC-43.....281	HZ-66.....271	KB-66.....306	KW-1.....315	LLC-15.....60	MZ-20.....243
FPP-2080.....148	HB-63.....256	HC-44.....274	HZ-67.....271	KB-67.....305	KW-3.....315	LLT-15.....63	MZ-21.....243
FPP-2081.....148	HB-64.....257	HC-45.....274	HZ-68.....270	KB-68.....301	KW-5.....315	LVR-1.....116	
FPR-25C.....150	HB-65.....256	HC-46.....274	HZ-69.....270	KB-69.....303	KW-8.....315	LVR-2.....116	
FPR-25CN.....150	HB-66.....256	HC-47.....274	HZ-70.....270	KB-70.....304	KW-9.....315	LVR-3.....116	
FPR-25R.....150	HB-67.....260	HD-5.....58	HZ-71.....269	KB-71.....304	KW-10.....315	LX-4.....58	
FPR-100.....151	HB-68.....260	HD-5X.....58	HZ-72.....269	KB-72.....308	KW-12.....316	LX-5.....58	
FS-1.....329	HB-69.....257	HD-5Y.....58	HZ-100B.....282	KB-73.....308	KW-14.....317	LX-5X.....58	
FS-10.....133	HB-70.....257	HD-V18.....58		KB-74.....302	KW-15.....317	LX-5Y.....58	
FS-11.....133	HB-71.....257	HD-V18X.....58	K	KB-75.....305	KW-16.....317	LX-45.....58	
FS-500.....179	HB-72.....257	HD-V18Y.....58	K.....53	KB-76.....304	KW-18.....315	LX-V18.....58	
FZ-2.....329	HB-73.....257	HF-1.....269	KB-1.....298	KB-77.....306	KW-19.....317	LX-V18X.....58	
G	HB-74.....257	HF-2.....269	KB-2.....298	KB-78.....301	KW-21.....318	LX-V18Y.....58	
G-1.....312	HB-75.....257	HL-10.....250	KB-3.....298	KB-79.....301	KW-22.....317	LY.....59	
G-2.....293	HB-77.....255	HL-11.....250	KB-4.....298	KB-80.....301	KW-23.....317		
G-3.....193	HB-78.....255	HL-12.....250	KB-5.....298	KB-81.....309	KW-24.....315	M	
G-4.....312	HB-79.....255	HL-13.....251	KB-6.....298	KB-82.....305	KZ-1.....310	M.....54	
G-5.....312	HB-80.....255	HL-14.....251	KB-7.....298	KB-83.....305	KZ-1B.....310	M1.....54	
G-6.....312	HB-81.....256	HL-15.....251	KB-8.....299	KB-84.....303	KZ-2.....310	M2.....54	
G-7.....133	HB-82.....256	HL-16.....251	KB-9.....303	KB-85.....303	KZ-2B.....310	M3.....54	
G-8.....133	HB-83.....261	HW-1.....287	KB-10.....303	KB-86.....300	KZ-3.....310	M4.....54	
G-10.....312	HB-84.....263	HW-2.....287	KB-11.....299	KB-87.....309	KZ-3B.....310	M5.....54	
G-11.....312	HB-90.....260	HW-4.....286	KB-12.....301	KB-88.....299	KZ-4.....310	M6.....54	
G-12.....312	HB-100.....258	HW-5.....286	KB-13.....303	KB-89.....307	KZ-5.....310	M7.....54	
H	HB-200.....264	HW-6.....286	KB-14.....302	KB-90.....300	KZ-6.....310	MB-1.....241	
HB-1.....258	HB-201.....264	HW-7.....286	KB-15.....306	KB-91.....300	KZ-7.....311	MB-4.....241	
HB-4.....258	HB-202.....264	HW-8.....286	KB-16.....307	KB-92.....299	KZ-8.....311	MB-7.....242	
HB-5.....258	HB-203.....264	HW-9.....286	KB-17.....307	KB-93.....299	KZ-9.....311	MB-8.....241	
HB-6.....258	HB-204.....264	HW-10.....286	KB-18.....302	KB-94.....300	KZ-10.....311	MB-9.....242	
HB-8.....259	HB-210.....267	HW-11.....286	KB-20.....309	KB-95.....306	KZ-12.....311	MB-10.....242	
HB-9.....259	HB-211.....267	HW-12.....287	KB-22.....307	KB-96.....306	KZ-13.....311	MB-11.....242	
HB-11.....259	HB-350.....262	HW-13.....287	KB-23.....299	KB-97.....300	KZ-14.....311	MB-12.....242	
HB-12.....259	HC-1.....288	HW-15.....281	KB-24.....299	KB-98.....302	KZ-15.....311	MB-14.....242	
HB-13.....259	HC-2.....288	HW-16.....287	KB-26.....299	KB-100.....305	KZ-18.....316	MB-15.....242	
HB-14.....259	HC-5.....288	HW-17.....287	KB-27.....299	KB-101.....305	KZ-19.....311	MB-16.....242	
HB-17.....261	HC-6.....288	HW-20.....285	KB-28.....309	KB-102.....300	KZ-20.....311	MB-17.....241	
HB-18.....263	HC-7.....288	HW-21.....285	KB-29.....309	KB-103.....308	KZ-21.....310	MB-18.....245	
HB-19.....263	HC-8.....288	HZ-1.....282	KB-30.....309	KB-104.....308	KZ-22.....312	MB-200.....267	
HB-20.....263	HC-11.....288	HZ-4.....282	KB-32.....307	KB-105.....300	L	MB-231.....241	
HB-21.....260	HC-12.....288	HZ-5.....283	KB-33.....298	KB-106.....300	L.....53	MB-232.....241	
HB-22.....260	HC-13.....288	HZ-6.....283	KB-34.....308	KB-107.....300	L2.....55	MH-1.....249	
HB-23.....260	HC-14.....287	HZ-10.....283	KB-35.....305	KB-108.....300	L4.....55	MH-10.....249	
HB-24.....263	HC-15.....287	HZ-12.....283	KB-36.....307	KC-1.....316	L6.....55	MH-11.....249	
HB-26.....260	HC-16.....280	HZ-16.....283	KB-37.....307	KC-2.....316	L8.....55	MH-12.....249	
HB-28.....260	HC-17.....280	HZ-17.....283	KB-38.....301	KC-3.....316	LA-1.....330	MW-1.....247	
HB-30.....268	HC-18.....280	HZ-18.....284	KB-39.....309	KC-5.....316	LA-3.....330	MW-2.....247	
HB-31.....268	HC-19.....281	HZ-19.....284	KB-40.....306	KC-6.....317	LA-4.....330	MW-3.....247	
HB-34.....261	HC-20.....278	HZ-23.....284	KB-41.....302	KC-7.....317	LA-5.....331	MW-4.....247	
HB-35.....261	HC-21.....278	HZ-30.....284	KB-42.....303	KC-8.....318	LA-6.....331	MW-5.....247	
HB-36.....261	HC-22.....278	HZ-31.....284	KB-43.....306	KC-9.....318	LA-7.....331	MW-6.....247	
HB-37.....261	HC-23.....278	HZ-32.....284	KB-46.....306	KC-10.....318	LA-8.....331	MW-7.....247	
HB-39.....262	HC-24.....279	HZ-33.....284	KB-47.....307	KC-11.....318	LA-10.....331	MW-8.....247	
HB-41.....262	HC-25.....279	HZ-36.....284	KB-48.....308	KC-12.....318	LA-15.....331	MW-9.....248	
HB-42.....262	HC-26.....279	HZ-37.....285	KB-49.....308	KC-13.....318	LA-16.....331	MW-10.....248	
HB-43.....262	HC-27.....273	HZ-38.....285	KB-50.....304	KH.....53-56	LA-17.....331	MW-11.....248	
HB-44.....261	HC-28.....273	HZ-39.....285	KB-51.....302	KP-3.....319	LA-18.....331	MW-12.....248	
HB-46.....263	HC-29.....273	HZ-40.....285	KB-52.....303	KP-4.....319	LA-20.....330	MW-13.....248	
	HC-30.....273	HZ-41.....285	KB-53.....302	KP-8.....319	LA-21.....330	MW-14.....248	
	HC-31.....275	HZ-50.....282	KB-54.....304	KP-10.....319		MW-15.....248	

N	NAC-302.....156
	NAC-303.....156
	NAC-304.....156
	NAC-350.....156
	NAC-351.....156
	NAC-352.....156
	NB-1.....152
	NB-2.....152
	NB-3.....153
	NB-4.....153
	NB-5.....153
	NB-100.....153
	NB-101.....153
	NB-102.....153
	NH-1.....233
	NH-2.....233
	NH-3.....233
	NH-4.....234
	NH-5.....234
	NH-6.....234
	NH-7.....234
	NH-8.....234
	NH-9.....235
	NH-10.....235
	NH-11.....235
	NH-12.....235
	NH-15.....236
	NH-16L.....236
	NH-16R.....236
	NH-100.....235
	NL-4.....328
	No.1.....134
	No.2.....134
	No.3.....134
	No.4.....134
	No.5.....135
	No.6.....133
	No.7.....133
	No.8.....133
	No.9.....134
	No.10.....115
	No.10P.....115
	No.11.....115
	No.11P.....115
	No.12.....115
	No.12P.....115
	No.14.....114
	No.15.....114
	No.16.....114
	No.17.....114
	No.19.....114
	No.20.....134
	No.21.....112
	No.22.....112
	No.23.....111

PRODUCTS CODE 製品コード

No.24.....111	No.112.....105	No.187.....93	No.288S.....72	NS-302.....157	RB-6G.....125	S	SL-62.....31	
No.25.....111	No.113.....107	No.187S.....93	No.300.....100	NS-303.....157	RB-7.....126		SL-63.....22	
No.27.....111	No.114.....107	No.189.....79	No.301G.....100	NS-350.....157	RB-8.....127		SL-64.....33	
No.28.....115	No.115.....109	No.190.....78	No.301L.....100	NS-351.....157	RB-9.....128		SL-65.....33	
No.29.....114	No.120.....74	No.191.....79	No.302G.....100	NS-352.....157	RB-10.....128		SL-66.....33	
No.30.....113	No.120S.....74	No.192.....80	No.302L.....100	NS-353.....157	RB-11.....128		SL-67.....35	
No.31.....113	No.121.....76	No.193.....80	No.303G.....100	P	RB-12.....128		SL-68.....32	
No.32.....113	No.121S.....76	No.194.....80	No.303L.....100		P-1.....292		RB-13.....127	SL-69.....15
No.33.....113	No.125.....75	No.195.....75	No.304.....101		P-2.....319		RB-14.....122	SL-70.....39
No.34.....111	No.125S.....75	No.195S.....75	No.305.....101		P-3.....292		RB-15.....128	SL-71.....25
No.35.....111	No.130.....74	No.196.....80	No.306.....101		P-4.....292	RB-16.....128	SL-72.....41	
No.36.....110	No.130S.....74	No.197.....80	No.310.....78		P-10.....293	RB-17.....126	SL-73.....21	
No.37.....108	No.131.....76	No.198.....80	No.311.....78		P-25.....292	RB-18.....128	SL-74.....28	
No.38.....111	No.131S.....76	No.200.....98	No.312.....78		P-26.....292	RB-21.....125	SL-75.....32	
No.40.....112	No.135.....75	No.201L.....98	No.313.....79		P-27.....293	RB-22.....125	SL-76.....37	
No.41.....104	No.135S.....75	No.201R.....98	No.315.....79		P-28.....293	RB-23.....126	SL-77.....42	
No.42.....104	No.140G.....102	No.202.....98	No.317.....106	P-47.....293	RB-24.....127	SL-78.....50		
No.43.....103	No.140L.....102	No.203L.....98	No.350.....71	P-47B.....293	RB-25.....127	SL-79.....43		
No.44.....107	No.141.....102	No.203R.....98	No.503.....135	P-48.....293	RB-26.....127	SL-80.....20		
No.46.....104	No.142.....102	No.204.....98	No.510.....135	P-65.....319	RB-27.....127	SL-81.....48		
No.49.....105	No.143.....102	No.205.....98	No.510G.....135	P-65P.....319	RB-28.....127	SL-82.....41		
No.50.....103	No.144.....102	No.206.....99	No.511.....135	P-66.....249	RB-30.....122-125	SL-83.....21		
No.54.....104	No.145.....102	No.207.....99	No.600.....73	P-100.....292	RB-31.....125	SL-84.....47		
No.55.....103	No.146.....116	No.208.....99	No.600S.....73	PB-1.....282	RB-32.....125	SL-85.....50		
No.59.....111	No.147.....108	No.210.....99	No.601.....95	PB-2.....316	RB-33.....125	SL-86.....31		
No.60.....112	No.148.....108	No.211.....99	No.610.....73	PB-4.....316	RB-34.....124	SL-87.....49		
No.61.....110	No.149.....109	No.212.....81	No.610S.....73	PB-5.....316	RB-35.....126	SL-88.....48		
No.63.....115	No.150.....112	No.213.....81	No.620.....73	PB-38.....237	RB-36.....126	SL-89.....46		
No.64.....110	No.151.....86	No.214.....81	No.620S.....73	PH-1090.....177	RB-37.....124	SL-90.....21		
No.66.....90	No.152L.....86	No.215.....81	NP-1.....153	PH-1091.....177	RB-38.....122	SL-91.....29		
No.66S.....90	No.152R.....86	No.216.....81	NP-10.....154	PH-2020.....174	RB-38G.....122	SL-93.....49		
No.68.....110	No.153.....86	No.217.....81	NP-11.....155	PH-3030.....174	RB-40.....123	SL-94.....41		
No.70.....104	No.154.....96	No.218.....88	NP-12.....155	PH-3131.....174	RB-41.....123	SL-100.....51		
No.71.....110	No.155.....92	No.219.....88	NP-13.....155	PH-4010.....177	RB-43.....124	SL-100W.....51		
No.72.....91	No.155S.....92	No.222.....78	NP-13N.....155	PH-5010.....175	RB-44.....124	SL-101.....51		
No.72S.....91	No.156.....96	No.223.....78	NP-20.....154	PH-5013.....175	RB-45.....123	SL-101W.....51		
No.73.....94	No.157.....87	No.250.....96	NP-21.....154	PH-5014.....175	RB-48.....122	SL-102.....51		
No.74.....94	No.158.....87	No.251L.....96	NP-22.....155	PH-5111.....175	RB-49.....122	SL-103.....51		
No.75.....91	No.160L.....85	No.251R.....96	NP-23.....155	PH-5218.....176	RB-60.....123	SL-300.....40		
No.75S.....91	No.160R.....85	No.252.....96	NP-24.....155	PH-6060.....176	RB-61.....123	SL-301.....30		
No.77.....90	No.161.....85	No.253G.....97	NP-30.....155	PH-6262.....176	RB-130.....122	SL-302.....40		
No.80.....103	No.162.....85	No.253L.....97	NP-35.....155	PH-8012.....177	RP-1.....132	SL-303.....40		
No.81.....77	No.163.....95	No.254G.....97	NP-100.....149	PJ-CP.....159	RS-1.....129	SL-304.....44		
No.82.....109	No.164.....95	No.254L.....97	NP-100A.....149	PJ-CR1.....159	RS-2.....129	SL-305.....44		
No.83.....109	No.165.....87	No.255.....97	NP-101.....149	PKB-1.....321	RS-3.....129	SL-306.....39		
No.84.....105	No.166.....92	No.256.....97	NP-101A.....149	PKB-2.....321	RS-4.....129	SL-307.....44		
No.86.....94	No.166S.....92	No.257G.....97	NP-102A.....149	PKB-3.....321	RS-6.....129	SL-36.....31		
No.87.....90	No.167.....87	No.257L.....97	NP-103A.....149	PKB-4.....321	RS-7.....129	SL-37.....45		
No.89.....106	No.168.....89	No.260L.....84	NP-104A.....149	PKB-5.....321	RS-8.....130	SL-38.....37		
No.90.....93	No.169.....88	No.260R.....84	NP-105A.....149	PS-2.....117	RS-9.....130-189	SL-39.....35		
No.91.....116	No.170.....89	No.261.....84	NP-106A.....149	PS-3.....117	RS-10.....130	SL-40.....24		
No.92.....116	No.171.....89	No.262.....70	NP-300.....156	PY.....69	RS-11.....130	SL-41.....22		
No.93.....116	No.172.....92	No.263.....70	NP-301.....156	PZ-11.....237	RS-11W.....130	SL-43.....23		
No.94.....105	No.172S.....92	No.264.....71	NS-1.....152	R	RS-12.....131	SL-44.....38		
No.95.....106	No.173.....89	No.265.....71	NS-2.....152		R.....53	RS-15L.....131	SL-45.....38	
No.96.....106	No.174.....88	No.266.....71	NS-3.....153		R-1.....132	RS-15R.....131	SL-46.....38	
No.97.....103	No.175.....93	No.270L.....82	NS-4.....152		R-2.....132	RS-20.....131	SL-47.....19	
No.98.....116	No.175S.....93	No.270R.....82	NS-5.....152		R-8.....130	RS-21.....131	SL-48.....26	
No.99.....108	No.176.....89	No.271.....82	NS-100.....153-158		R-10.....130	RS-22.....131	SL-49.....37	
No.100.....109	No.177.....89	No.272.....83	NS-101.....158		RA-2.....129	RS-23.....131	SL-50.....42	
No.101.....113	No.178.....77	No.272S.....83	NS-102.....158		RA-3.....129	RW-1.....124	SL-51.....47	
No.102.....112	No.179.....77	No.273.....83	NS-103.....158		RA-4.....129	RW-2.....124	SL-52.....21	
No.103.....112	No.180.....77	No.273S.....83	NS-104.....158		RB-1.....127	RW-3.....124	SL-53.....46	
No.104.....112	No.181.....77	No.277.....72	NS-105.....158	RB-2.....126	RW-4.....124	SL-54.....27		
No.105.....112	No.182.....77	No.277S.....72	NS-106.....158	RB-3.....126	RZ-1.....123	SL-55.....28		
No.106.....113	No.183.....107	No.280.....83	NS-107.....158	RB-4.....128	RZ-4.....122	SL-56.....26		
No.107.....103	No.184.....114	No.281.....83	NS-108.....158	RB-5.....126	RZ-4G.....122	SL-57.....26		
No.109L.....93	No.185.....75	No.282.....83	NS-200.....153	RB-6.....125	RZ-5.....122	SL-59.....26		
No.110.....116	No.185S.....75	No.283.....83	NS-300.....157		RZ-6.....132	SL-60.....24		
No.111.....94	No.186.....91	No.288.....72	NS-301.....157				SL-61.....47	

WB

7-1 部品類

SL-332.....10	ST-7.....252	ST-58.....208・222	ST-202.....186	ST-291.....190	TB-13.....325	TG-103.....182
SL-333.....10	ST-8.....238	ST-60.....294	ST-203.....186	SX-5.....60	TB-14.....325	TG-110.....183
SL-350.....8	ST-9.....252	ST-61.....294	ST-204.....187	SX-5X.....60	TB-15.....325	TG-111.....183
SL-351.....8	ST-10.....297	ST-62.....294	ST-205.....187	SX-5Y.....60	TB-18.....325	TG-112.....183
SL-352.....9	ST-11B.....297	ST-63.....294	ST-206.....187	SX-V18.....60	TB-19.....325	TG-120.....183
SL-353.....9	ST-12.....297	ST-64.....294	ST-207.....187	SX-V18X.....60	TB-21.....325	TG-121.....183
SL-505.....50	ST-13.....297	ST-65.....294	ST-208.....187	SX-V18Y.....60	TB-22.....325	TG-122.....183
SL-KW.....56	ST-14.....297	ST-66.....294	ST-209.....188	SZ-1.....323	TB-200.....267	TG-130.....183
SL-KS.....56	ST-15.....297	ST-67.....294	ST-210.....189	SZ-3.....323	TB-201.....267	TG-132.....183
SL-S.....56	ST-18.....245	ST-68.....295	ST-250.....188	SZ-4.....323	TBR-1.....184	TH-600.....178
SPP-1.....66	ST-20.....244	ST-69.....295	ST-251.....188	SZ-5.....323	TBR-2.....184	TH-610.....178
SPP-2.....66	ST-21.....244	ST-70.....295	ST-252.....188	SZ-6.....323	TBR-10.....185	TH-650.....179
SPP-3.....66	ST-22.....244	ST-71.....295	ST-253.....188	SZ-7.....323	TBR-11.....185	TH-660.....179
SPP-4.....67	ST-23.....244	ST-72.....295	ST-254.....188	SZ-8.....323	TBR-20.....185	TI-1.....293
SPP-5.....67	ST-24.....244	ST-73.....295	ST-255.....188	SZ-10.....323	TBR-21.....185	TI-10.....299
SPP-6.....67	ST-25.....241	ST-74.....295	ST-256.....188		TBR-30.....185	TU-10.....179
SPP-7.....67	ST-25W.....241	ST-75.....295	ST-257.....188	T	TBR-31.....185	TU-110.....179
SPP-8.....68	ST-26.....243	ST-76.....296	ST-258.....188	T-11.....246	TC-25.....179	TU-300.....178
SPP-9.....68	ST-30.....253	ST-77.....296	ST-260.....189	T-12.....246	TC-30.....179	TU-310.....178
SPP-10.....68	ST-31.....253	ST-78.....296	ST-261.....189	T-13.....246	TC-50.....179	TU-340.....178
SPP-11.....68	ST-32.....253	ST-79.....296	ST-262.....151・188	T-33.....246	TG-1.....180	TU-500.....179
SPP-12.....68	ST-33.....253	ST-80.....296	ST-263.....151・188	T-54.....246	TG-2.....180	TZ-1.....325
SPP-13.....68	ST-34.....253	ST-81.....296	ST-264.....151・190	T-55.....246	TG-3.....180	TZ-2.....325
SPP-14.....69	ST-35.....253	ST-82.....296	ST-265.....151・190	T-56.....245	TG-4.....180	TZ-4.....326
SPP-15.....69	ST-36.....253	ST-83.....296	ST-266.....151・190	T-181.....246	TG-5.....180	TZ-5.....326
SPP-16L.....64	ST-37.....254	ST-84.....297	ST-267.....151・190	T-185.....246	TG-6.....181	TZ-7.....326
SPP-16R.....64	ST-38.....254	ST-85.....297	ST-268.....151・190	T-284.....246	TG-7.....180	TZ-8.....326
SPP-17L.....64	ST-40.....238	ST-90.....189	ST-269.....151・190	T-349.....246	TG-8.....181	TZ-9.....326
SPP-17R.....64	ST-41.....238	ST-91.....189	ST-270.....191	T-350.....246	TG-9.....181	TZ-10.....326
SPP-18.....65	ST-42.....238	ST-92.....189	ST-271.....191	T-602.....246	TG-10.....181	TZ-11.....326
SPP-19.....65	ST-43.....240	ST-93.....189	ST-272.....191	TB-1.....324	TG-30.....181	TZ-12.....326
SPP-20.....65	ST-50.....190	ST-95.....222	ST-273.....191	TB-2.....324	TG-31.....181	TZ-13.....326
ST-1.....252	ST-51.....190	ST-100.....253	ST-274.....191	TB-3.....324	TG-50.....181	TZ-14.....326
ST-2.....252	ST-52.....191	ST-100B.....253	ST-275.....191	TB-4.....324	TG-51.....181	TZ-15.....326
ST-2B.....252	ST-53.....191	ST-101.....135	ST-276.....191	TB-5.....324	TG-52.....181	
ST-3.....252	ST-54.....191	ST-110.....254	ST-277.....191	TB-6.....324	TG-53.....181	
ST-4B.....252	ST-55.....191	ST-111.....254	ST-280.....189	TB-10.....324	TG-100.....182	
ST-5B.....252	ST-56.....190	ST-200.....186	ST-281.....189	TB-11.....324	TG-101.....182	
ST-6.....252	ST-57.....189	ST-201.....186	ST-290.....190	TB-12.....324	TG-102.....182	

数字品番

372-05.....61
372-65.....61
372-68.....61
392-05.....63
392-65.....63
392-68.....63

WB

製品コード

W

W-10.....117

〈製品コードの見方〉

●種類材質による分類

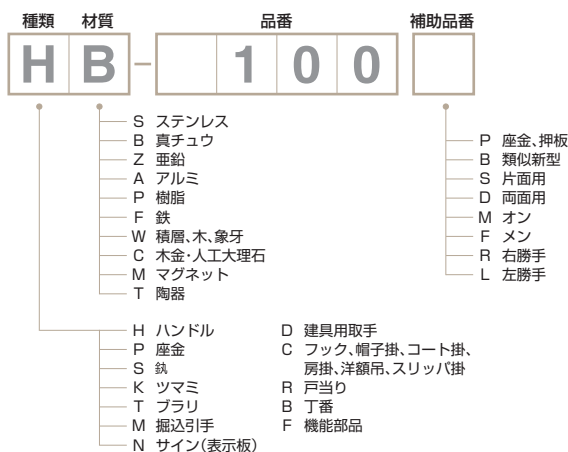

●シリーズによる分類

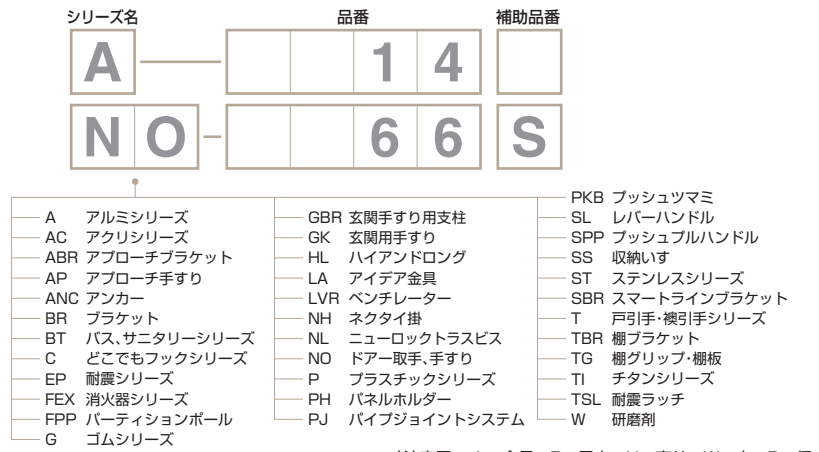

- このカタログの掲載価格は、製品価格のみを表示しております。工事費・配送料・消費税等は含まれておりません。
- 私ども白熊印 WB印製品は、より安定したものづくりを目指し開発、設計製造に細心の注意を払って日々努力を重ねております。近年品質に対する要求が益々高まっておりますが、製造方法や材質仕上げにより、強度、耐食性がおのずと異なっております。特に耐食性につきましては、環境条件の厳しい場所(雨、風が強く当たる場所、粉塵の多い場所、温泉地、海岸べり、使用頻度が高い等)におきましては、通常の状況と比べまして製品に対する影響が格段に大きくなります。各使用条件に適合した製品をお選び戴きます様お願い申し上げます。弊社製品の取り付けに際しましては、専門の施工業者に依頼されて、しっかりした下地に取り付けて戴く様お願いします。尚、詳細につきましては、取扱店、又は弊社にご相談下さい。
- 弊社の積層材は全て抗菌性を持っておりますが、本カタログでは特に抗菌性を求められる製品のみ抗菌マークを表示してあります。
- 製品については万全を期しておりますが、万一不良品がありましたら、お買い上げ店にお申し出されれば交換させていただきます。尚、それ以外につきましてはご容赦願います。
- 写真の色調により現物と多少色が違うことがあります。製品改良等の為、寸法、材質等を予告なく変更することがあります。

Lever Handle レバーハンドル **NEW**

SL-350 フィーネ(真チュウ)

仕上	錠前	R 丸座付		
		Q レバーのみ	GF 空錠付	GC GD GE LX錠付
クローム	HL	13,450	16,250	23,060
レトロブラウン	AM	13,050	16,870	26,810
レトロゴールド	SG	12,450	16,270	26,210

※レトロブラウンは錠前がアンバー塗装の為、色が多少異なります。



レトロブラウン



クローム



レトロゴールド

SL-350 - M - GF - クローム
M座空錠付セット価格 17,850

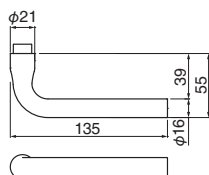

SL-351 - M1 - GF - レトロブラウン
M1座空錠付セット価格 17,720



レトロブラウン

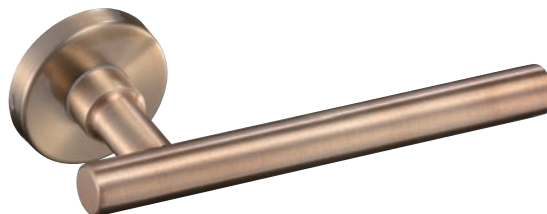

レトロゴールド



クローム

SL-351 ビエント(真チュウ)

仕上	錠前	R 丸座付		
		Q レバーのみ	GF 空錠付	GC GD GE LX錠付
レトロブラウン	AM	12,150	15,970	25,910
レトロゴールド	SG	11,550	15,370	25,310
クローム	HL	12,550	15,350	22,160

※レトロブラウンは錠前がアンバー塗装の為、色が多少異なります。

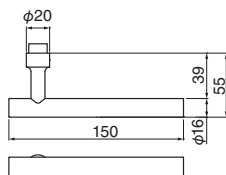

NEW COLOR

レトロゴールド



あかみを帯びたクラシカルな真チュウの色合い
※濃淡のある仕上になります。

レトロブラウン



銅をいぶしたような黒茶色の深味のある色合い
※濃淡のある仕上になります。

WB

レバーハンドル

NEW

SLシリーズのレバーは16種類の座(P.52～55参照)と組合せできます。

SL-352 - [M5] - [GF] - [レトロゴールド]
M5座空錠付セット価格 20,670

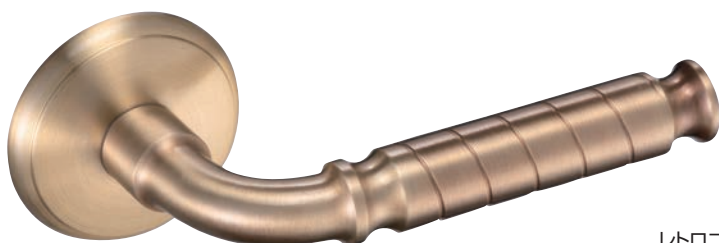

レトロゴールド

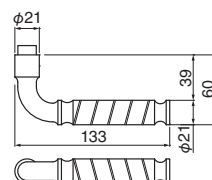

SL-352 プランタ (真チュウ)

仕上	錠前	R 丸座付		
		レバーのみ	空錠付	LX錠付
レトロゴールド	SG	13,750	17,570	27,510
レトロブラウン	AM	14,250	18,070	28,010

※レトロブラウンは錠前がアンバー塗装の為、色が多少異なります。



レトロブラウン

WB

レバーハンドル

SL-353 - [R] - [GF] - [クローム]
R座空錠付セット価格 30,800



クローム

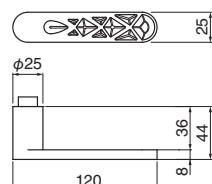

仙徳

SL-353 ユークリッド (真チュウ)

仕上	錠前	R 丸座付		
		レバーのみ	空錠付	LX錠付
クローム	HL	28,000	30,800	37,610
仙徳	仙徳	27,600	31,420	41,360

■このレバーハンドルは、内閣府のプロジェクト『戦略的イノベーション創造プログラム(SIP)/革新的設計生産技術[テーマ:三次元異方性カスタマイズ化設計・付加製造拠点の構築と地域実証、迅速で創造的な製品設計を可能とするトポロジー最適化に基づく超上流設計法の開発(管理法人:NEDO)]』において、国立大学法人京都大学西脇研究室で開発されたトポロジー最適化ソフトを使用して、地方独立行政法人大阪産業技術研究所和泉センターの協力のもと、軽量化、強度、意匠性を考慮しデザインしたものです。

Lever Handle レバーハンドル

SL-332 フレスコ (亜鉛合金)

仕上	錠前	R 丸座付		
		○ レバーのみ	GF 空錠付	GC GD GE LX錠付
ブラック塗装	BK	7,150	10,970	20,910
純白	HL	6,450	9,250	16,060

※SL-332のブラックはツヤ消し塗装です。

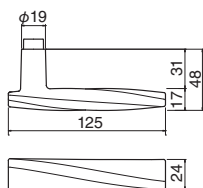

SL-332 - R - GF - ブラック塗装
 R座空錠付セット価格 10,970



ブラック塗装



純白

WB

レバーハンドル

SL-333 - R - GF - 純白
 R座空錠付セット価格 8,150



純白

黒梨地



SL-333 プリメール (亜鉛合金)

仕上	錠前	R 丸座付			
		○ レバーのみ	GF 空錠付	GC GD GE LX錠付	TB チューブラ空錠付
黒梨地	BK	5,150	8,970	18,910	6,720
純白	HL	5,350	8,150	14,960	6,920

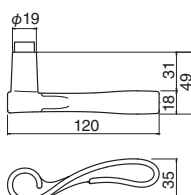

SLシリーズのレバーは16種類の座(P.52～55参照)と組合せできます。

SL-330 - (R) - (GF) - (ホワイトブロンズ)
 R座空錠付セット価格 10,000



ホワイトブロンズ



ゴールド塗装

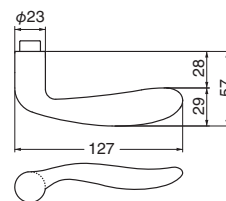

SL-330 ブリーズ (亜鉛合金)

仕上	錠前	R 丸座付			
		Q レバーのみ	GF 空錠付	GC GD GE LX錠付	TB チューブラ空錠付
ホワイトブロンズ	HL	7,200	10,000	16,810	8,770
ゴールド塗装	G	5,950	9,770	19,710	7,520

SL-331 - (R) - (GF) - (ブラック塗装)
 R座空錠付セット価格 9,820



ブラック塗装

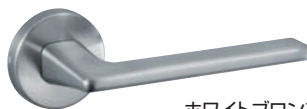

ホワイトブロンズ



クローム

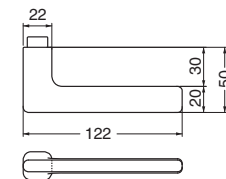

SL-331 エブリー (亜鉛合金)

仕上	錠前	R 丸座付			
		Q レバーのみ	GF 空錠付	GC GD GE LX錠付	TB チューブラ空錠付
ブラック塗装	BK	6,000	9,820	19,760	7,570
ホワイトブロンズ	HL	6,850	9,650	16,460	8,420
クローム	HL	7,850	10,650	17,460	9,420

※SL-331のブラックはツヤ消し塗装です。

SL-329 - (R) - (GF) - (黒梨地)
 R座空錠付セット価格 10,070



黒梨地



純金

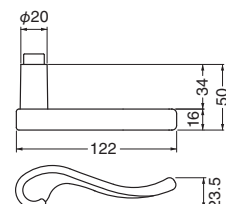

SL-329 フレージュ (亜鉛合金)

仕上	錠前	R 丸座付			
		Q レバーのみ	GF 空錠付	GC GD GE LX錠付	TB チューブラ空錠付
黒梨地	BK	6,250	10,070	20,010	7,820
純金	G	10,050	13,870	23,810	11,620

HL-ヘアライン G-ゴールド AM-アンバー
 Qレバーのみ GF TB空錠 GC 玄関錠
 GD SD表示錠 GE SE間仕切錠

WB

レバーハンドル

Lever Handle レバーハンドル

SL-324 クレスト(亜鉛合金+積層)

仕上	錠前	R 丸座付			
		○	GF	GC GD GE	TB
		レバーのみ	空錠付	LX錠付	チューブラ空錠付
クローム	HL	11,150	13,950	20,760	12,720
ゴールド塗装	G	9,550	13,370	23,310	11,120
パールニッケル塗装	HL	9,350	12,150	18,960	10,920

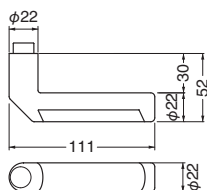

SL-324 - R - GF - クローム
 R座空錠付セット価格 13,950



ゴールド塗装
 (ダークブラウン)



パールニッケル塗装
 (白木ウッド)

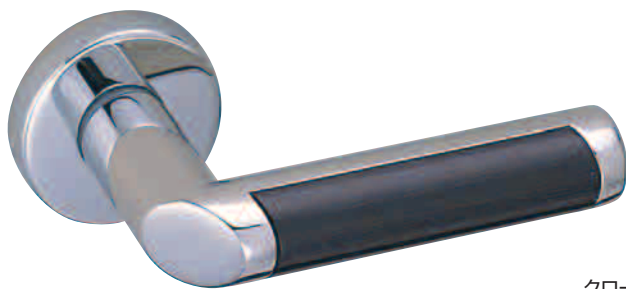

クローム
 (黒ウッド)

WB

レバーハンドル

SL-325 - R - GF - クローム
 R座空錠付セット価格 10,950

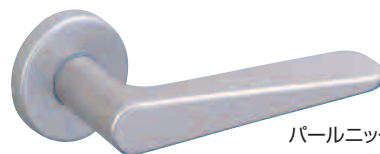

パールニッケル塗装

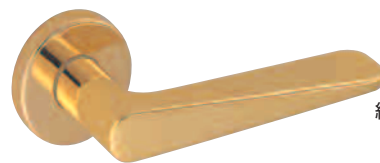

純金



クローム



ゴールド塗装

SL-325 ヒース(亜鉛合金)

仕上	錠前	R 丸座付			
		○	GF	GC GD GE	TB
		レバーのみ	空錠付	LX錠付	チューブラ空錠付
クローム	HL	8,150	10,950	17,760	9,720
純金	G	10,350	14,170	24,110	11,920
ゴールド塗装	G	6,450	10,270	20,210	8,020
パールニッケル塗装	HL	6,450	9,250	16,060	8,020

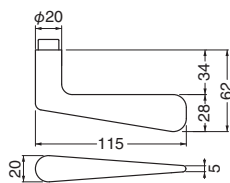

SLシリーズのレバーは16種類の座(P.52～55参照)と組み合わせできます。

SL-326 シフォン(亜鉛合金)

仕上	錠前	R丸座付				
		○ レバーのみ	GF 空錠付	GC GD GE LX錠付	TB チューブラ空錠付	SD SE SD・SE錠付
クローム	HL	8,250	11,050	17,860	9,820	14,030
パールニッケル塗装	HL	6,550	9,350	16,160	8,120	12,330
ゴールド塗装	G	6,550	10,370	20,310	8,120	13,450

SL-326 - R - GF - クローム
R座空錠付セット価格 11,050



SL-327 ドール(亜鉛合金)

仕上	錠前	R丸座付			
		○ レバーのみ	GF 空錠付	GC GD GE LX錠付	TB チューブラ空錠付
クローム	HL	8,150	10,950	17,760	9,720
純金	G	10,350	14,170	24,110	11,920

SL-327 - R - GF - クローム
R座空錠付セット価格 10,950

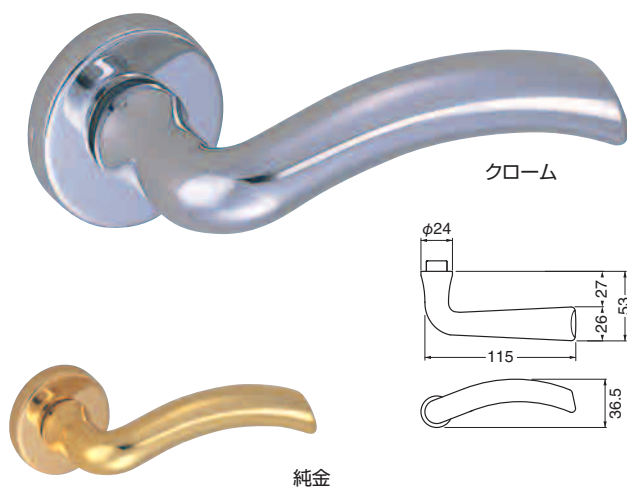

WB

レバーハンドル

SL-328 クラシック(真チユウ)

仕上	錠前	R丸座付		
		○ レバーのみ	GF 空錠付	GC GD GE LX錠付
ホワイトブロンズ	HL	11,550	14,350	21,160
金	G	12,200	16,020	25,960
クローム	HL	12,950	15,750	22,560

SL-328 - R - GF - ホワイトブロンズ
R座空錠付セット価格 14,350

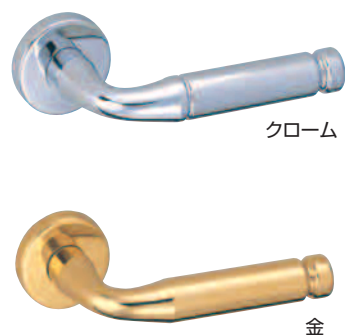
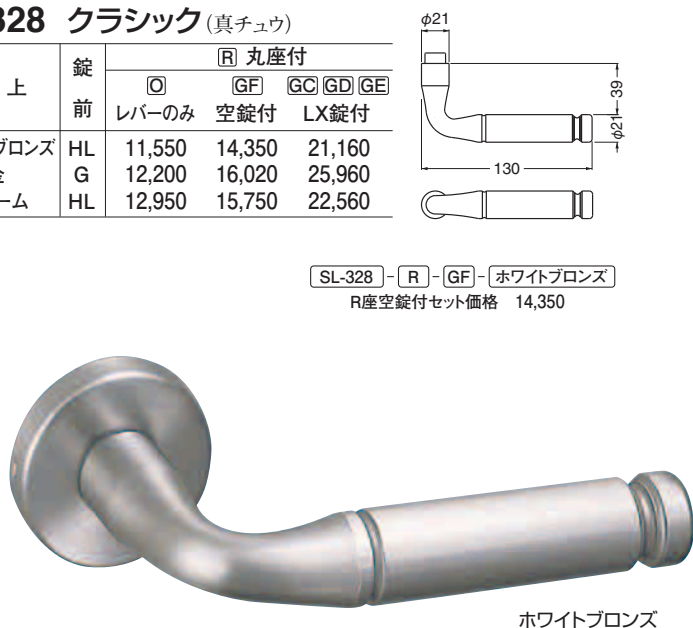

HL-ヘアライン G-ゴールド AM-アンバー
○レバーのみ GF TB空錠 GC 玄関錠
GD SD表示錠 GE SE間仕切錠

Lever Handle レバーハンドル

SL-315 フォンテーヌ(アルミ)

仕上	錠前	R 丸座付				
		○ レバーのみ	GF 空錠付	GC GD GE LX錠付	TB チューブラ空錠付	SD SE SD・SE錠付
純金	G	7,750	11,570	21,510	9,320	14,650
A G	SG	7,200	11,020	20,960	8,770	13,500
シルバー塗装	HL	3,750	6,550	13,360	5,320	9,530

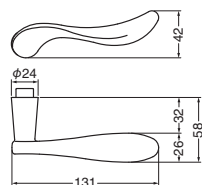

AG=アンティックゴールド

SL-315 - R - GF - 純金
 R座空錠付セット価格 11,570



純金



AG



シルバー塗装

SL-313 - R - GF - AG 塗装
 R座空錠付セット価格 7,770

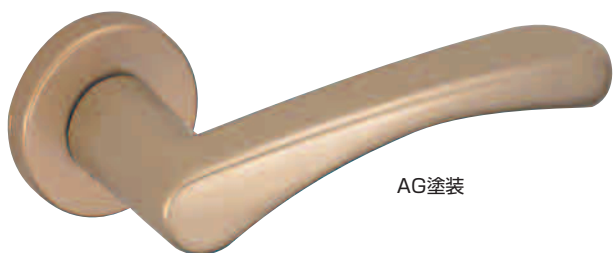

AG塗装



シルバー塗装

SL-316 - R - GF - クローム
 R座空錠付セット価格 9,000



クローム



シルバー塗装



AG塗装

SL-313 カーブ(アルミ)

仕上	錠前	R 丸座付			
		○ レバーのみ	GF 空錠付	GC GD GE LX錠付	TB チューブラ空錠付
A G 塗装	SG	3,950	7,770	17,710	5,520
シルバー塗装	HL	3,950	6,750	13,560	5,520

AG=アンティックゴールド

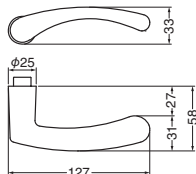

SL-316 インスパイア(アルミ)

仕上	錠前	R 丸座付			
		○ レバーのみ	GF 空錠付	GC GD GE LX錠付	TB チューブラ空錠付
クローム	HL	6,200	9,000	15,810	7,770
シルバー塗装	HL	4,250	7,050	13,860	5,820
A G 塗装	SG	4,250	8,070	18,010	5,820

AG=アンティックゴールド

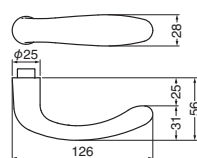

WB

レバーハンドル

SLシリーズのレバーは16種類の座(P.52～55参照)と合わせることができます。

SL-16 ナンシー (アルミ)

仕上	錠前	R 丸座付				
		○ レバーのみ	GF 空錠付	GC GD GE LX錠付	TB チューブラ空錠付	SD SE錠付
アンバー塗装	AM	4,300	8,120	18,060	5,870	10,390
シルバー塗装	HL	4,300	7,100	13,910	5,870	10,080
ブラック塗装	BK	4,300	8,120	18,060	5,870	10,390
アイボリー塗装	HL	4,300	7,100	13,910	5,870	10,080

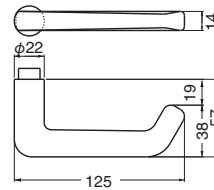

SL-16 - R - GF - アンバー塗装
 R座空錠付セット価格 8,120



WB

レバーハンドル

SL-312 - R - GF - シルバー塗装
 R座空錠付セット価格 6,600

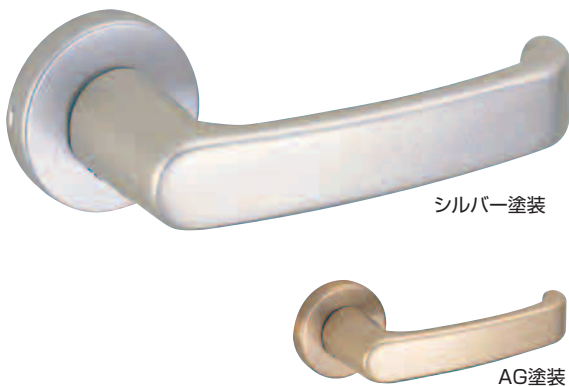

SL-312 ストレート (アルミ)

仕上	錠前	R 丸座付			
		○ レバーのみ	GF 空錠付	GC GD GE LX錠付	TB チューブラ空錠付
シルバー塗装	HL	3,800	6,600	13,410	5,370
A G 塗装	SG	3,800	7,620	17,560	5,370

AG=アンティクゴールド

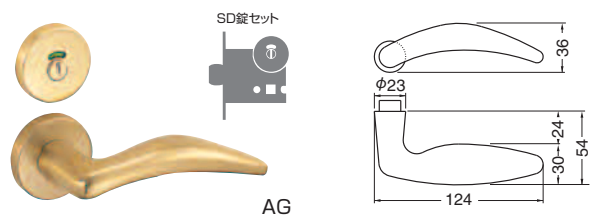
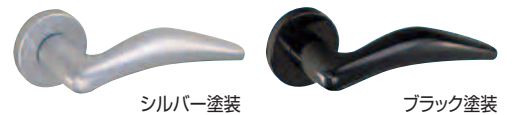
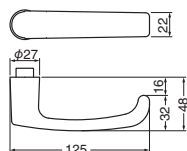

SL-69 ドルフィン (アルミ)

AG=アンティクゴールド

仕上	錠前	R 丸座付				
		○ レバーのみ	GF 空錠付	GC GD GE LX錠付	TB チューブラ空錠付	SD SE錠付
アンバー塗装	AM	4,950	8,770	18,710	6,520	11,040
シルバー塗装	HL	4,950	7,750	14,560	6,520	10,730
ブラック塗装	BK	4,950	8,770	18,710	6,520	11,040
A G	SG	6,350	10,170	20,110	7,920	12,650

Lever Handle レバーハンドル

SL-15 ライン (亜鉛合金)

仕上	錠前	R 丸座付				
		○ レバーのみ	GF 空錠付	GC GD GE LX錠付	TB チューブラ空錠付	SD SE 錠付
ホワイトブロンズ	HL	6,400	9,200	16,010	7,970	12,180
クローム	HL	6,750	9,550	16,360	8,320	12,530
純金	G	9,700	13,520	23,460	11,270	16,600
A G	SG	6,350	10,170	20,110	7,920	12,650

AG=アンティックゴールド

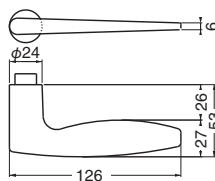

SL-15 - R - GF - ホワイトブロンズ
R座空錠付セット価格 9,200



ホワイトブロンズ



AG

クローム

SL-320 - R - GF - 純金
R座空錠付セット価格 13,570



純金

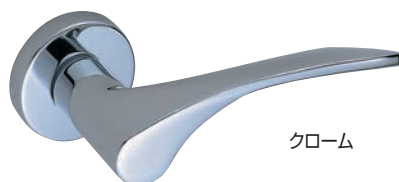

クローム



ホワイトブロンズ

SL-320 サクソン (亜鉛合金)

仕上	錠前	R 丸座付			
		○ レバーのみ	GF 空錠付	GC GD GE LX錠付	TB チューブラ空錠付
純金	G	9,750	13,570	23,510	11,320
クローム	HL	7,450	10,250	17,060	9,020
ホワイトブロンズ	HL	6,350	9,150	15,960	7,920
A G	SG	6,350	10,170	20,110	7,920

AG=アンティックゴールド

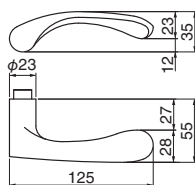

AG

WB

レバーハンドル

SLシリーズのレバーは16種類の座(P.52～55参照)と組合せできます。

SL-318 - R - GF - クローム
 R座空錠付セット価格 11,350



クローム



ホワイトブロンズ



アンバー塗装

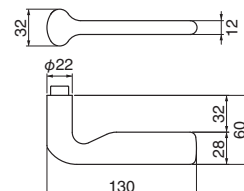

SL-318 フェンディ(亜鉛合金)

仕上	錠前	R 丸座付		
		○ レバーのみ	GF 空錠付	GC GD GE LX錠付
クローム	HL	8,550	11,350	18,160
ホワイトブロンズ	HL	7,800	10,600	17,410
アンバー塗装	AM	6,850	10,670	20,610

SL-319 - R - GF - パールニッケル塗装
 R座空錠付セット価格 10,650



パールニッケル塗装



クローム



ゴールド塗装

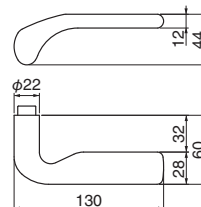

SL-319 フェンディII(亜鉛合金)

仕上	錠前	R 丸座付		
		○ レバーのみ	GF 空錠付	GC GD GE LX錠付
クローム	HL	9,550	12,350	19,160
パールニッケル塗装	HL	7,850	10,650	17,460
ゴールド塗装	G	7,850	11,670	21,610

SL-321 - R - GF - クローム
 R座空錠付セット価格 9,550



クローム



パールニッケル塗装



ゴールド塗装

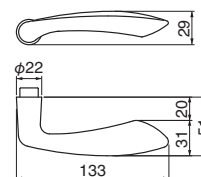

SL-321 シャイン(亜鉛合金)

仕上	錠前	R 丸座付		
		○ レバーのみ	GF 空錠付	GC GD GE LX錠付
クローム	HL	6,750	9,550	16,360
パールニッケル塗装	HL	4,850	7,650	14,460
ゴールド塗装	G	4,850	8,670	18,610

WB

レバーハンドル

Lever Handle レバーハンドル

SL-311 カーム (自然木+亜鉛合金)

仕上	錠前	R 丸座付				
		○ レバーのみ	GF 空錠付	GC GD GE LX錠付	TB チューブラ空錠付	SD SE SD・SE錠付
ライトオーク	HL	5,600	8,400	15,210	7,170	11,380
オーク	AM	5,600	9,420	19,360	7,170	11,690
Mブラウン	G	7,550	11,370	21,310	9,120	14,450

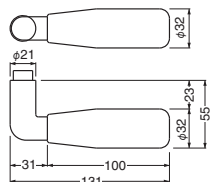

Mブラウン=ミディアムブラウン

※ () は金属部分の仕上色です。



Mブラウン(純金)



オーク(アンバー塗装)

SE錠セット



抗菌

SL-311 - (R) - (TB) - ライトオーク
R座チューブラ空錠付セット価格 7,170

チューブラ錠セット



ライトオーク(シルバー塗装)

WB

レバーハンドル

抗菌 24φ

SL-310 - (R) - (TB) - アンバー塗装・オーク
R座チューブラ空錠付セット価格 6,620

チューブラ錠セット



アンバー塗装・オーク



純金・ライトオーク



シルバー塗装・ライトオーク

SD錠セット



SL-310 エコ (自然木+亜鉛合金)

仕上	錠前	R 丸座付				
		○ レバーのみ	GF 空錠付	GC GD GE LX錠付	TB チューブラ空錠付	SD SE SD・SE錠付
アンバー塗装・オーク	AM	5,050	8,870	18,810	6,620	11,140
シルバー塗装・ライトオーク	HL	5,050	7,850	14,660	6,620	10,830
純金・ライトオーク	G	7,250	11,070	21,010	8,820	14,150

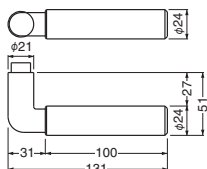

HL-ヘアライン G-ゴールド AM-アンバー
○レバーのみ GF TB空錠 GC 玄関錠
GD SD表示錠 GE SE間仕切錠

SLシリーズのレバーは16種類の座(P.52～55参照)と組合せできます。

SL-322 クリスティー (亜鉛合金+自然木・積層) **抗菌**

仕上	錠前	R丸座付			
		○ レバーのみ	GF 空錠付	GC GD GE LX錠付	TB チューブラ空錠付
純金・Mオーク	G	8,950	12,770	22,710	10,520
純金・ライトオーク	G	8,950	12,770	22,710	10,520
クローム・黒	HL	8,350	11,150	17,960	9,920
クローム・白木ウツド	HL	8,450	11,250	18,060	10,020

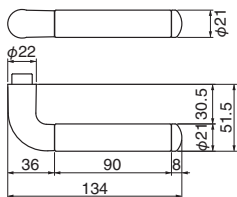

SL-322 - R - GF - クローム・白木ウツド
 R座空錠付セット価格 11,250



SL-317 チェスター (亜鉛合金+自然木) **抗菌**

仕上	錠前	R丸座付			
		○ レバーのみ	GF 空錠付	GC GD GE LX錠付	TB チューブラ空錠付
ライトオーク	HL	4,950	7,750	14,560	6,520
Mオーク	SG	4,950	8,770	18,710	6,520

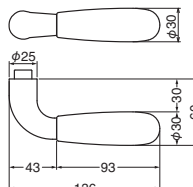

※()は金属部分の仕上色です。
 Mオーク=ミディアムオーク
 AG=アンティークゴールド

SL-317 - R - GF - ライトオーク
 R座空錠付セット価格 7,750

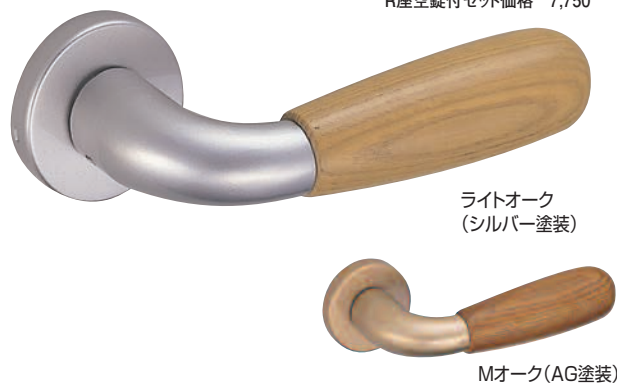

WB
 レバーハンドル

SL-47 - R - GF - Mオーク
 R座空錠付セット価格 8,420

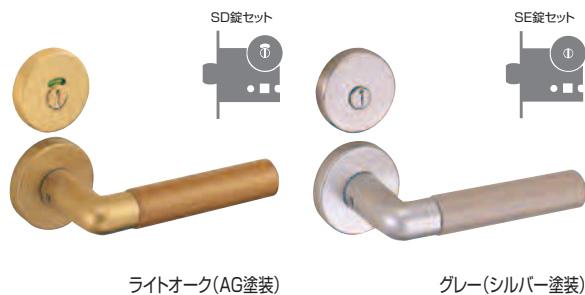
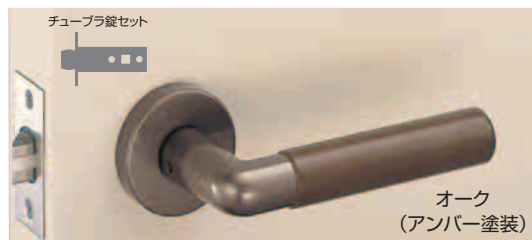
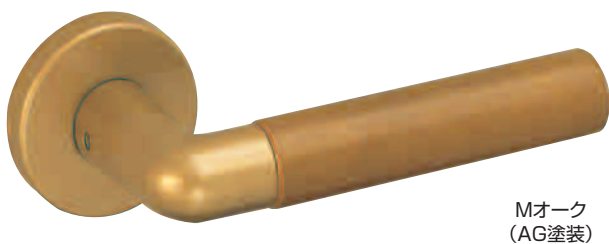

SL-47 ミロ (亜鉛合金+硬木)

仕上	錠前	R丸座付				SD SE	
		○ レバーのみ	GF 空錠付	GC GD GE LX錠付	TB チューブラ空錠付	SD SE錠付	SD SE錠付
Mオーク	SG	4,600	8,420	18,360	6,170	10,900	
オーク	AM	4,600	8,420	18,360	6,170	10,690	
ライトオーク	SG	4,600	8,420	18,360	6,170	10,900	
グレー	HL	4,600	7,400	14,210	6,170	10,380	

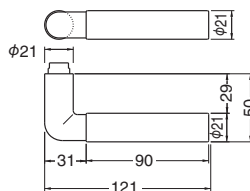

Mオーク=ミディアムオーク
 AG=アンティークゴールド
 ※()は金属部分の仕上色です。

Lever Handle レバーハンドル

SL-314 デュエット (亜鉛合金+自然木・アクリル)

抗菌

仕上	錠前	R 丸座付				
		Q レバーのみ	GF 空錠付	GC GD GE LX錠付	TB チューブラ空錠付	SD SE SD・SE錠付
純金・Mオーク	G	7,050	10,870	20,810	8,620	13,950
純金・ライトオーク	G	7,050	10,870	20,810	8,620	13,950
AG・Mオーク	SG	5,500	9,320	19,260	7,070	11,800
シルバー塗装・ライトオーク	HL	5,150	7,950	14,760	6,720	10,930
純金・琥珀	G	7,900	11,720	21,660	9,470	14,800
純金・クリア消	G	7,900	11,720	21,660	9,470	14,800

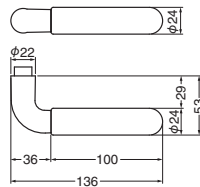

Mオーク=ミディアムオーク
 AG=アンティークゴールド

SL-314 - R - GF - シルバー塗装・ライトオーク
 R座空錠付セット価格 7,950



シルバー塗装・ライトオーク



純金・ライトオーク



純金・Mオーク



AG・Mオーク



純金・琥珀



純金・クリア消

WB

レバーハンドル

SL-80 - R - GF - 金・Mオーク
 R座空錠付セット価格 19,620



金・Mオーク



SG・Mオーク



金・オーク



仙徳・オーク

SL-80 ウィンザー (真チュウ+硬木)

仕上	錠前	R 丸座付			
		Q レバーのみ	GF 空錠付	GC GD GE LX錠付	TB チューブラ空錠付
金・Mオーク	G	15,800	19,620	29,560	17,370
金・オーク	G	15,800	19,620	29,560	17,370
仙徳・オーク	仙徳	15,800	19,620	29,560	17,370
SG・Mオーク	SG	15,800	19,620	29,560	17,370

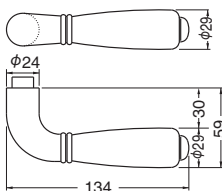

SL シリーズのレバーは 16 種類の座 (P.52 ~ 55 参照) と組合せできます。

SL-90 セラー (真チュウ+硬木)

仕上	錠前	R 丸座付			
		○ レバーのみ	GF 空錠付	GC GD GE LX錠付	TB チューブラ空錠付
金・Mオーク	G	14,950	18,770	28,710	16,520
仙徳・オーク	仙徳	14,950	18,770	28,710	16,520

Mオーク=ミディアムオーク

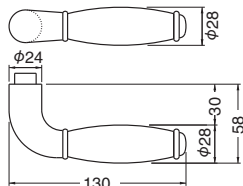

SL-90 - (R) - (GF) - 金・Mオーク
R座空錠付セット価格 18,770

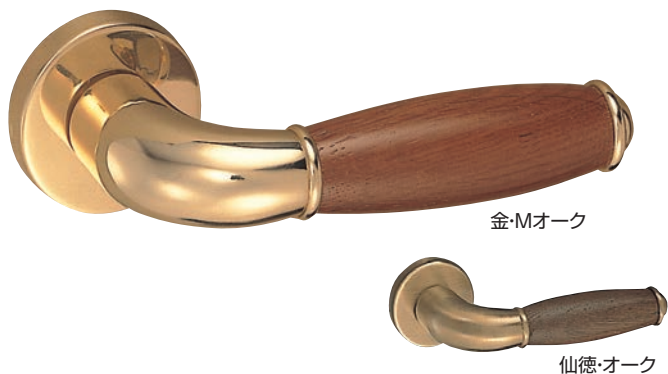

SL-73 マリオ (真チュウ+積層)

仕上	錠前	R 丸座付			
		○ レバーのみ	GF 空錠付	GC GD GE LX錠付	TB チューブラ空錠付
クローム	HL	15,100	17,900	24,710	16,670
金	G	15,100	18,920	28,860	16,670

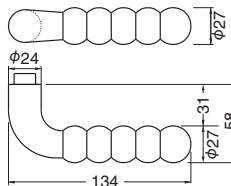

SL-73 - (R) - (GF) - クローム
R座空錠付セット価格 17,900



SL-52 - (R) - (GF) - 純金・アクアマリン
R座空錠付セット価格 28,520



SL-83 - (R) - (GF) - 金・ウッド
R座空錠付セット価格 19,220



SL-52 オニックス (真チュウ+人工大理石)

仕上	錠前	R 丸座付		
		○ レバーのみ	GF 空錠付	GC GD GE LX錠付
純金・アクアマリン	G	24,700	28,520	38,460
純金・エクルベージュ	G	24,700	28,520	38,460

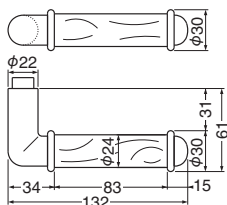

(注) 握り部分は人工大理石です。

SL-83 ニューマルタ (真チュウ+積層)

抗菌

仕上	錠前	R 丸座付			
		○ レバーのみ	GF 空錠付	GC GD GE LX錠付	TB チューブラ空錠付
金・ウッド	G	15,400	19,220	29,160	16,970
金・黒ウッド	G	15,400	19,220	29,160	16,970

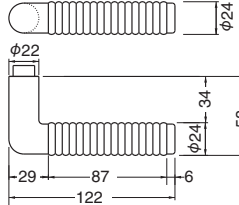

WB

レバーハンドル

Lever Handle レバーハンドル

SL-305 セレーナ (積層+真チュウ)

抗菌

仕上	錠前	R 丸座付			
		○ レバーのみ	GF 空錠付	GC GD GE LX錠付	TB チューブラ空錠付
ダークブラウン	G	11,400	15,220	25,160	12,970
白木ウッド	HL	11,400	14,200	21,010	12,970

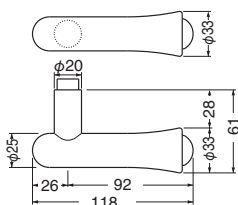

SL-305 - R - GF - 白木ウッド
 R座空錠付セット価格 14,200



SL-41 ウッドカプセル (真チュウ+積層)

抗菌

仕上	錠前	R 丸座付			
		○ レバーのみ	GF 空錠付	GC GD GE LX錠付	TB チューブラ空錠付
ダークブラウン	仙徳	8,800	12,620	22,560	10,370
ウッド	仙徳	7,800	11,620	21,560	9,370
黒ウッド	BK	8,700	12,520	22,460	10,270
白木ウッド	仙徳	8,050	11,870	21,810	9,620

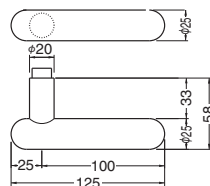

※ダークブラウン、ウッド、白木ウッドの時、金属部分は仙徳仕上げです。
 黒ウッドの時金属部分は黒ニッケル仕上げです。

SL-41 - R - GF - ダークブラウン
 R座空錠付セット価格 12,620



SL-63 - R - GF - 仙徳・オーク
 R座空錠付セット価格 15,820

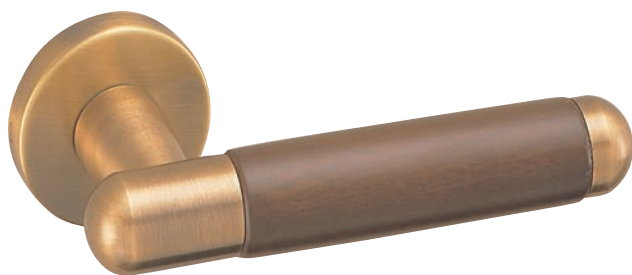

仙徳・オーク



クローム・白



金・ウッド



金・プロッサム

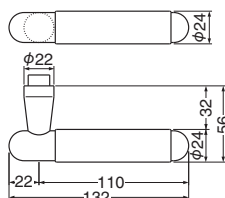

SL-63 ウッディー (真チュウ+硬木・積層・アクリル・セラミック)

仕上	錠前	R 丸座付			
		○ レバーのみ	GF 空錠付	GC GD GE LX錠付	TB チューブラ空錠付
仙徳・オーク	仙徳	12,000	15,820	25,760	13,570
クローム・白	HL	12,750	15,550	22,360	14,320
金・ウッド	G	12,700	16,520	26,460	14,270
金・プロッサム	G	12,700	16,520	26,460	14,270

WB
 レバーハンドル

SLシリーズのレバーは16種類の座(P.52～55参照)と組合せできます。

SL-43 ウッド角棒 (真チュウ+積層)

抗菌

仕上	錠前	R 丸座付			
		レバーのみ	空錠付	LX錠付	チューブラ空錠付
黒ウッド	BK	7,850	11,670	21,610	9,420
白木ウッド	仙徳	7,400	11,220	21,160	8,970
ウッド	仙徳	7,200	11,020	20,960	8,770

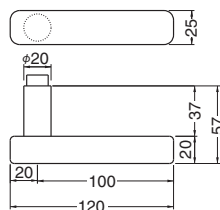

※ウッド、白木ウッドの時、金属部分は仙徳仕上げです。
 黒ウッドの時金属部分は黒ニッケル仕上げです。

SL-43 - R - GF - 黒ウッド
 R座空錠付セット価格 11,670

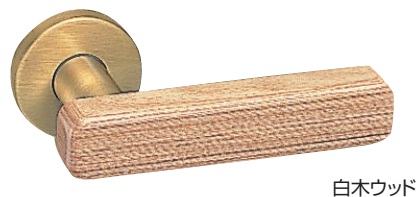
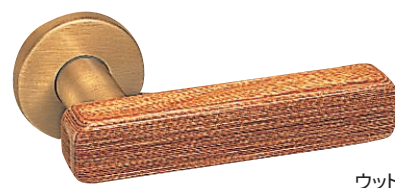
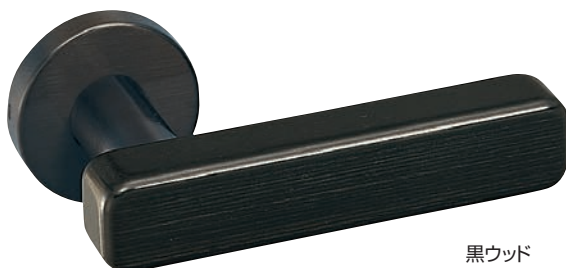

WB

レバーハンドル

SL-323 - R - GF - 白木ウッド
 R座空錠付セット価格 20,070



SL-323 ウッドオデッセイ (積層)

抗菌

仕上	錠前	R 丸座付			
		レバーのみ	空錠付	LX錠付	チューブラ空錠付
ウッド	G	16,250	20,070	30,010	17,820
白木ウッド	G	16,250	20,070	30,010	17,820
ダークブラウン	HL	18,600	21,400	28,210	20,170

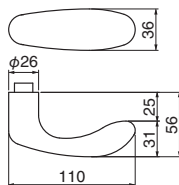

HL-ヘアライン G-ゴールド BK-ブラック
 Oレバーのみ GF[F]空錠 GC玄関錠
 GD表示錠 GE間仕切錠

Lever Handle レバーハンドル

SL-40 マルタ (真チユウ+自然木・積層・アクリル・セラミック)

仕上	錠前	R 丸座付			
		レバーのみ	空錠付	LX錠付	チューブラ空錠付
仙徳・オーク	仙徳	11,500	15,320	25,260	13,070
金・Mオーク	G	11,950	15,770	25,710	13,520
金・ライトオーク	G	11,950	15,770	25,710	13,520
金・ウッド	G	11,950	15,770	25,710	13,520
金・白	G	11,950	15,770	25,710	13,520
金・フローラル	G	11,950	15,770	25,710	13,520
金・バイオレット	G	11,950	15,770	25,710	13,520

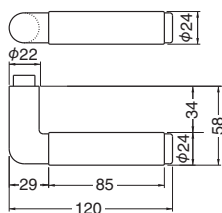

Mオーク=ミディアムオーク

SL-40 - R - GF - 仙徳・オーク
 R座空錠付セット価格 15,320

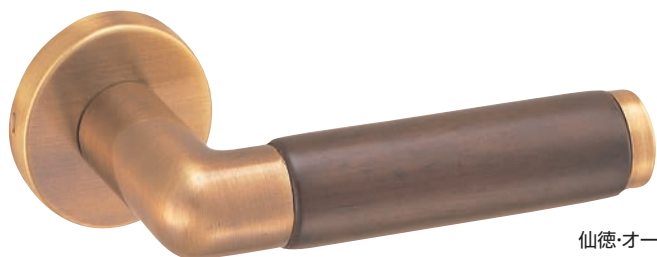

仙徳・オーク



金・フローラル



金・バイオレット



金・Mオーク



金・ライトオーク



金・ウッド



金・白

WB

レバーハンドル

SL-8 - M - GF - 仙徳
 M座空錠付セット価格 16,970

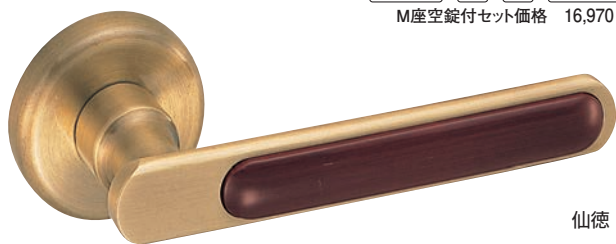

仙徳



純金

SL-60 - R - GF - 黒ニッケル黒ウッド
 R座空錠付セット価格 20,070



黒ニッケル黒ウッド



金・ウッド

SL-8 フランソワーズ (真チユウ+積層)

仕上	錠前	R 丸座付			
		レバーのみ	空錠付	LX錠付	チューブラ空錠付
仙徳	仙徳	11,550	15,370	25,310	13,120
純金	G	13,600	17,420	27,360	15,170

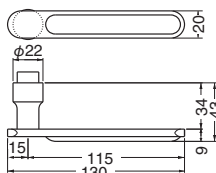

SL-60 ボール (真チユウ+積層)

仕上	錠前	R 丸座付			
		レバーのみ	空錠付	LX錠付	チューブラ空錠付
黒ニッケル・黒ウッド	BK	16,250	20,070	30,010	17,820
金・ウッド	G	15,650	19,470	29,410	17,220

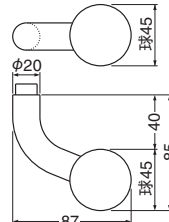

SLシリーズのレバーは16種類の座(P.52～55参照)と合わせできます。

SL-71 デリカ (真チュウ+硬木・積層・セラミック)

仕上	錠前	R 丸座付		
		○ レバーのみ	GF 空錠付	GC GD GE LX錠付
金・オーク	G	12,000	15,820	25,760
金・黒ウッド	G	14,400	18,220	28,160
仙徳・オーク	仙徳	12,000	15,820	25,760
金・ブーケ	G	12,000	15,820	25,760
金・コーラルローズ	G	12,000	15,820	25,760

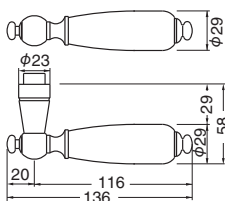

SL-71 - R - GF - 金・オーク
 R座空錠付セット価格 15,820



金・オーク

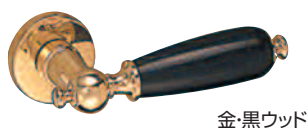

金・黒ウッド

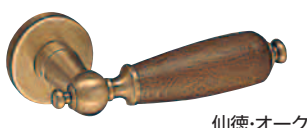

仙徳・オーク



金・ブーケ



金・コーラルローズ

WB

レバーハンドル

SL-6 - R - GF - ホワイトブロンズ
 R座空錠付セット価格 15,400



ホワイトブロンズ



金

SL-7 - R - GF - 純金
 R座空錠付セット価格 17,370

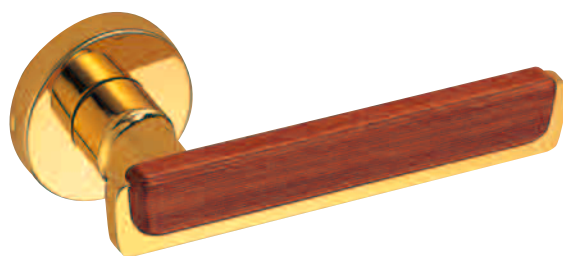

SL-6 マキシム (真チュウ+積層)

抗菌

仕上	錠前	R 丸座付			
		○ レバーのみ	GF 空錠付	GC GD GE LX錠付	TB チューブラ空錠付
金	G	13,950	17,770	27,710	15,520
ホワイトブロンズ	HL	12,600	15,400	22,210	14,170

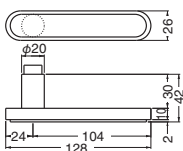

SL-7 イタリアーナ (真チュウ+積層)

抗菌

仕上	錠前	R 丸座付			
		○ レバーのみ	GF 空錠付	GC GD GE LX錠付	TB チューブラ空錠付
純金	G	13,550	17,370	27,310	15,120

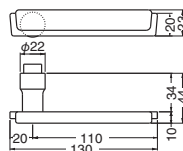

Lever Handle レバーハンドル

SL-48 ダリ (亜鉛合金+ステンレス)

仕上	錠前	R 丸座付			
		○ レバーのみ	GF 空錠付	GC GD GE LX錠付	TB チューブラ空錠付
アイボリー塗装	HL	4,950	7,750	14,560	6,520
シルバー塗装	HL	4,950	7,750	14,560	6,520
ブラック塗装	BK	4,950	8,770	18,710	6,520

()はステンレス部分の仕上げです。

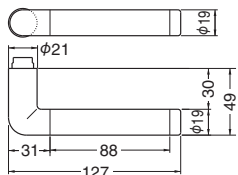

SL-48 - R - GF - シルバー塗装
 R座空錠付セット価格 7,750

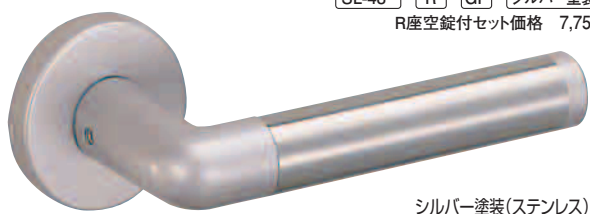

シルバー塗装(ステンレス)



アイボリー塗装
(ステンレス)

ブラック塗装
(ステンレス)

SL-59 ロンドン (真チユウ+ポリカーボネート+積層)

仕上	錠前	R 丸座付			
		○ レバーのみ	GF 空錠付	GC GD GE LX錠付	TB チューブラ空錠付
金・透明	G	12,700	16,520	26,460	14,270
クローム・透明	HL	12,700	15,500	22,310	14,270
金・ウッド	G	12,700	16,520	26,460	14,270

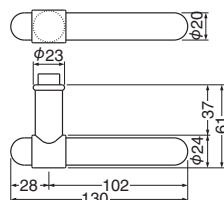

SL-59 - R - GF - クローム・透明
 R座空錠付セット価格 15,500



クローム・透明



金・透明



金・ウッド

※ K は錠前 LX GF F S SD C D E に対応

SL-56 - K - F - 金
 K座空錠付セット価格 19,270



金

クローム

SL-57 - R - GF - クローム
 R座空錠付セット価格 20,150

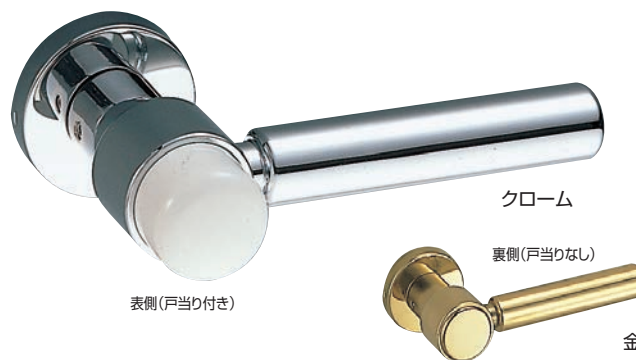

クローム

表側(戸当り付き)

裏側(戸当りなし)

金

SL-56 ポール (真チユウ)

仕上	錠前	R 丸座付		
		○ レバーのみ	GF 空錠付	GC GD GE LX錠付
金	G	13,100	16,920	26,860
クローム	HL	14,100	16,900	23,710

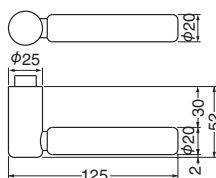

SL-57 戸当り付ポール (真チユウ+ゴム)

仕上	錠前	R 丸座付		
		○ レバーのみ	GF 空錠付	GC GD GE LX錠付
クローム	HL	17,350	20,150	26,960
金	G	16,350	20,170	30,110

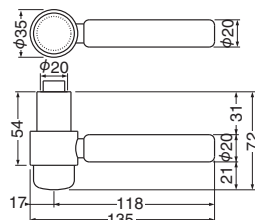

SLシリーズのレバーは16種類の座(P.52～55参照)と組合せできます。

SL-2 チロル (真チュウ)

SL-2 - M3 - GF - クローム
 M3座空錠付セット価格 16,050

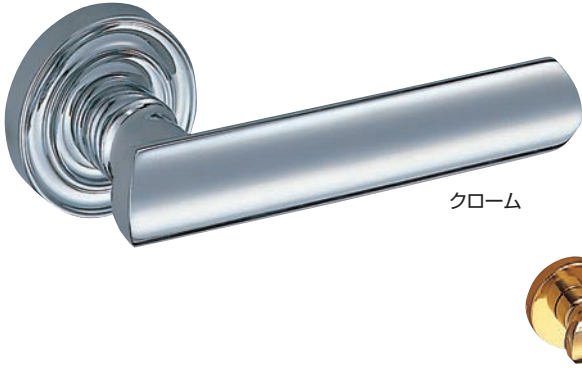

仕上	錠前	R 丸座付		
		○ レバーのみ	GF 空錠付	GC GD GE LX錠付
クローム	HL	11,500	14,300	21,110
金	G	12,200	16,020	25,960

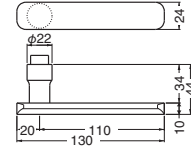

SL-4 ローレイ (真チュウ)

SL-4 - M - GF - ホワイトブロンズ
 M座空錠付セット価格 16,250



仕上	錠前	R 丸座付		
		○ レバーのみ	GF 空錠付	GC GD GE LX錠付
ホワイトブロンズ	HL	11,850	14,650	21,460
クローム	HL	12,450	15,250	22,060

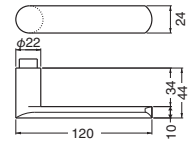

SL-54 スラッシュ (真チュウ)

※ KHは錠前 GF F S に対応

SL-54 - KH - F - クローム
 KH座空錠付セット価格 18,850



仕上	錠前	R 丸座付		
		○ レバーのみ	GF 空錠付	GC GD GE LX錠付
クローム	HL	12,600	15,400	22,210
金	G	12,850	16,670	26,610

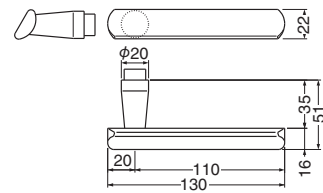

HL-ヘアライン G-ゴールド SG-サテンゴールド
 ○レバーのみ GF F 空錠 GC 玄関錠
 GD 表示錠 GE 間仕切錠

WB

レバーハンドル

Lever Handle レバーハンドル

SL-5 プリティッシュ (真チュウ)

仕上	錠前	R 丸座付			K 小判座付	KH 小判座付	L 長座付		
		レバーのみ	GF 空錠付	GC GD GE LX錠付	GF 空錠付	住宅用間仕切錠空錠付 GF	GF 空錠付	GC GD GE LX錠付	
クローム	HL	11,500	14,300	21,110	16,650	17,750	18,600	25,410	
金	G	12,600	16,420	26,360	18,770	19,870	20,720	30,660	
ホワイトブロンズ	HL	11,050	13,850	20,660	15,800	16,900	18,150	24,960	
S	G	11,900	15,720	25,660	17,720	18,820	20,020	29,960	

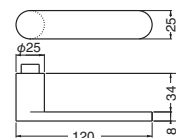

SL-5 - [R] - [GF] - [ホワイトブロンズ]
 R座空錠付セット価格 13,850

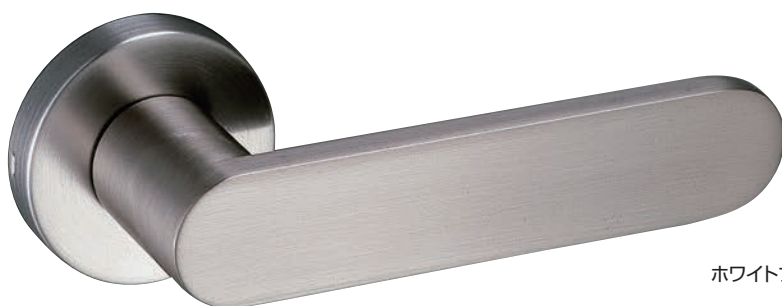

ホワイトブロンズ

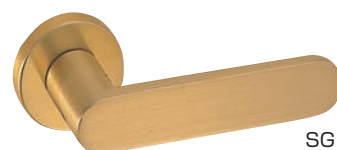

SG



金



クローム

WB

レバーハンドル

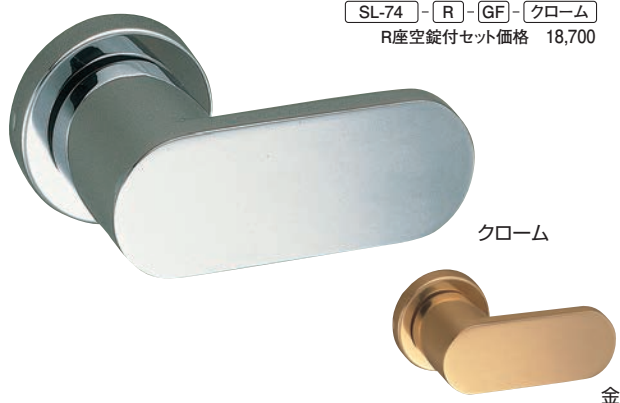

SL-74 - [R] - [GF] - [クローム]
 R座空錠付セット価格 18,700

クローム



金

SL-74 ビスタ (真チュウ)

仕上	錠前	R 丸座付		
		レバーのみ	GF 空錠付	GC GD GE LX錠付
金	G	16,400	20,220	30,160
クローム	HL	15,900	18,700	25,510

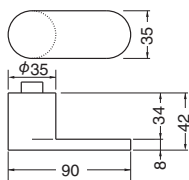

SL-55 - [R] - [GF] - [金]
 R座空錠付セット価格 16,020

金



クローム

SL-55 カプリ (真チュウ)

仕上	錠前	R 丸座付		
		レバーのみ	GF 空錠付	GC GD GE LX錠付
金	G	12,200	16,020	25,960
クローム	HL	12,600	15,400	22,210

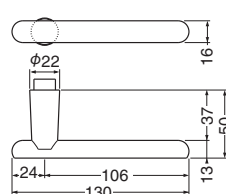

SL シリーズのレバーは 16 種類の座 (P.52 ~ 55 参照) と組合せできます。

SL-1 ケルン (真チュウ)

仕上	錠前	R 丸座付		
		○ レバーのみ	GF 空錠付	GC GD GE LX錠付
金	G	13,000	16,820	26,760
クローム	HL	12,300	15,100	21,910
ホワイトブロンズ	HL	11,600	14,400	21,210
仙徳	仙徳	12,400	16,220	26,160

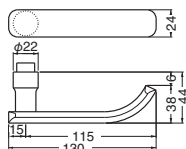

SL-1 - M1 - GF - 金
 M1座空錠付セット価格 18,570

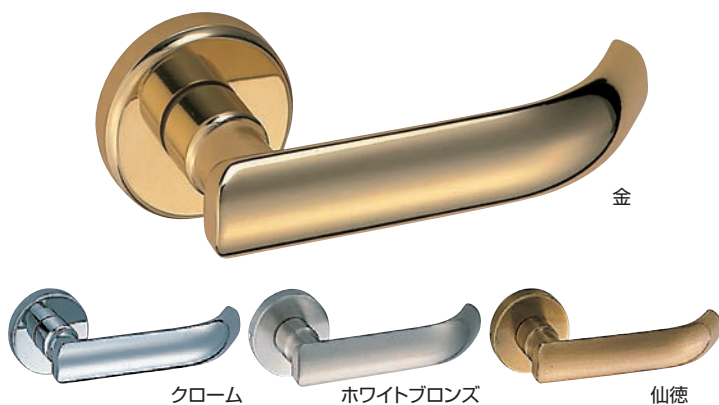

SL-3 ニューライン (真チュウ)

仕上	錠前	R 丸座付			
		○ レバーのみ	GF 空錠付	GC GD GE LX錠付	TB チューブラ空錠付
金	G	11,450	15,270	25,210	13,020
クローム	HL	11,250	14,050	20,860	12,820

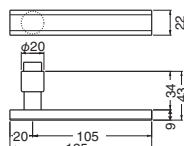

SL-3 - R - GF - クローム
 R座空錠付セット価格 14,050



SL-9 - M1 - GF - 金
 M1座空錠付セット価格 19,320

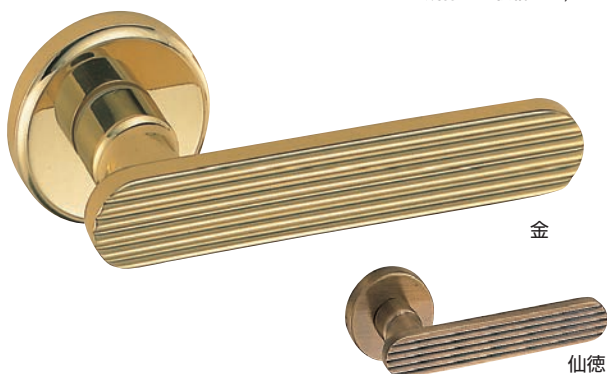

SL-91 - R - GF - 金・SG
 R座空錠付セット価格 17,320

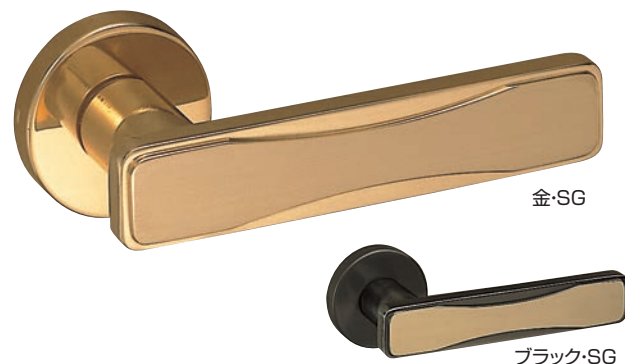

SL-9 ビザンチン (真チュウ)

仕上	錠前	R 丸座付		
		○ レバーのみ	GF 空錠付	GC GD GE LX錠付
金	G	13,750	17,570	27,510
仙徳	仙徳	12,100	15,920	25,860

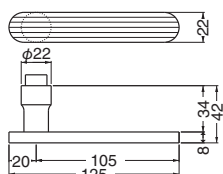

SL-91 加賀 (真チュウ)

仕上	錠前	R 丸座付		
		○ レバーのみ	GF 空錠付	GC GD GE LX錠付
金・S G	G	13,500	17,320	27,260
ブラック・SG	BK	15,100	18,920	28,860

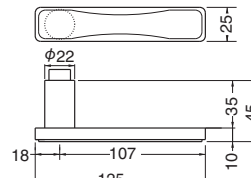

W3

レバーハンドル

Lever Handle レバーハンドル

SL-10 - M - GF - 金
 M座空錠付セット価格 17,470



金

SL-10 ロマネスク (真チュウ)

仕上	錠前	R 丸座付		
		○ レバーのみ	GF 空錠付	GC GD GE LX錠付
金	G	12,050	15,870	25,810

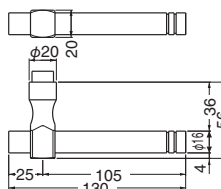

WB

SL-26 - M5 - GF - クローム
 M5座空錠付セット価格 18,750



クローム



金

ホワイトブロンズ

SL-26 ニューカプセル (真チュウ)

仕上	錠前	R 丸座付		
		○ レバーのみ	GF 空錠付	GC GD GE LX錠付
クローム	HL	12,850	15,650	22,460
金	G	13,250	17,070	27,010
ホワイトブロンズ	HL	12,050	14,850	21,660

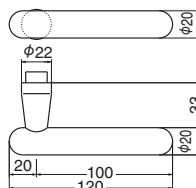

SL-301 アーク (真チュウ)

SL-301 - M1 - GF - 金
 M1座空錠付セット価格 19,170



金



ホワイトブロンズ

仕上	錠前	R 丸座付		
		○ レバーのみ	GF 空錠付	GC GD GE LX錠付
金	G	13,600	17,420	27,360
ホワイトブロンズ	HL	13,400	16,200	23,010

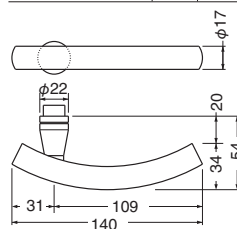

HL-ヘアライン G-ゴールド
 SG-サテンゴールド BK-ブラック
 ○レバーのみ GF空錠 GC玄関錠 GD表示錠
 GE間仕切錠

SLシリーズのレバーは16種類の座(P.52～55参照)と合わせできます。

SL-36 セーヌ (真チュウ)

仕上	錠前	R丸座付		
		○ レバーのみ	GF 空錠付	GC GD GE LX錠付
クローム	HL	14,450	17,250	24,060
金	G	15,100	18,920	28,860
ホワイトブロンズ	HL	13,900	16,700	23,510

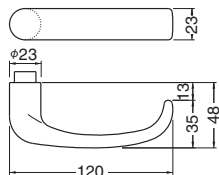

SL-36 - R - GF - クローム
 R座空錠付セット価格 17,250



クローム



金

ホワイトブロンズ

SL-11 アメリカーナ (真チュウ)

仕上	錠前	R丸座付		
		○ レバーのみ	GF 空錠付	GC GD GE LX錠付
クローム	HL	13,600	16,400	23,210
ホワイトブロンズ	HL	12,900	15,700	22,510
金	G	14,200	18,020	27,960

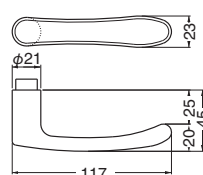

SL-11 - R - GF - クローム
 R座空錠付セット価格 16,400



クローム



ホワイトブロンズ

金

SL-86 - M1 - GF - クローム
 M1座空錠付セット価格 21,050



クローム



金

SL-62 - M1 - GF - 仙徳
 M1座空錠付セット価格 21,420



仙徳



金

クローム

SL-86 ニューウェーブ (真チュウ)

仕上	錠前	R丸座付		
		○ レバーのみ	GF 空錠付	GC GD GE LX錠付
金	G	16,800	20,620	30,560
クローム	HL	16,500	19,300	26,110

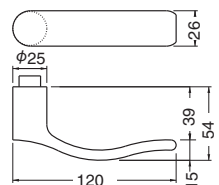

SL-62 クラーク (真チュウ)

仕上	錠前	R丸座付		
		○ レバーのみ	GF 空錠付	GC GD GE LX錠付
仙徳	仙徳	15,850	19,670	29,610
金	G	16,800	20,620	30,560
クローム	HL	15,750	18,550	25,360

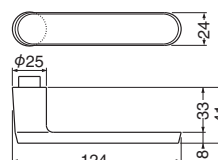

WB

レバーハンドル

Lever Handle レバーハンドル

SL-25 ルグラン (真チュウ+ステンレス・アルミ)

仕上	錠前	R 丸座付		
		○ レバーのみ	GF 空錠付	GC GD GE LX錠付
クローム 金	HL	14,100	16,900	23,710
	G	15,100	18,920	28,860

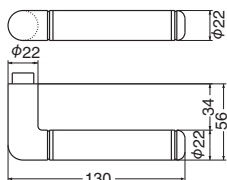

SL-25 - L - GV - クローム
 L座V18シリンダー錠付セット価格 35,180



SL-75 トリノ (真チュウ+ステンレス・真チュウ)

仕上	錠前	R 丸座付		
		○ レバーのみ	GF 空錠付	GC GD GE LX錠付
クローム 金	HL	13,800	16,600	23,410
	G	15,200	19,020	28,960

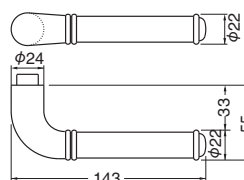

SL-75 - R - GF - クローム
 R座空錠付セット価格 16,600



SL-68 - R - GF - クローム
 R座空錠付セット価格 19,000



SL-68 ケント (真チュウ)

仕上	錠前	R 丸座付		
		○ レバーのみ	GF 空錠付	GC GD GE LX錠付
クローム 金	HL	16,200	19,000	25,810
	G	16,200	20,020	29,960

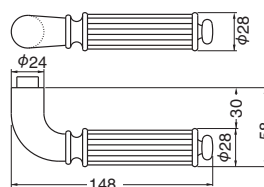

WB

レバーハンドル

SLシリーズのレバーは16種類の座(P.52～55参照)と組合せできます。

SL-66 真チュウ丸棒 (真チュウ)

仕上	錠前	R丸座付			
		○レバーのみ	GF空錠付	GC GD GE LX錠付	TBチューブラ空錠付
金	G	12,600	16,420	26,360	14,170
クローム	HL	12,800	15,600	22,410	14,370
S	G	12,400	16,220	26,160	13,970

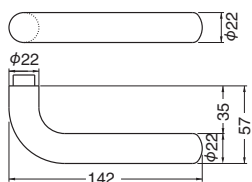

22φ

SL-66 - R - GF - 金
R座空錠付セット価格 16,420

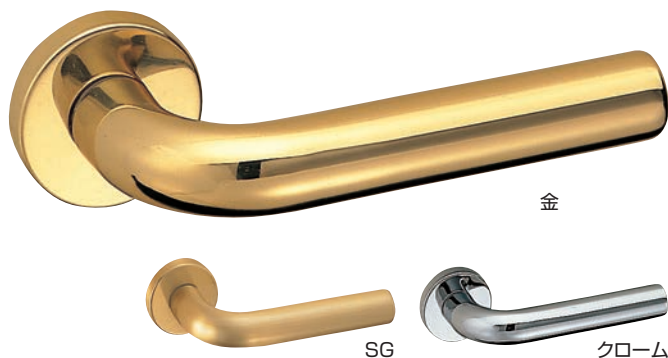

SL-22 真チュウD形丸棒 (真チュウ)

仕上	錠前	R丸座付			
		○レバーのみ	GF空錠付	GC GD GE LX錠付	TBチューブラ空錠付
金	G	12,800	16,620	26,560	14,370
クローム	HL	13,500	16,300	23,110	15,070

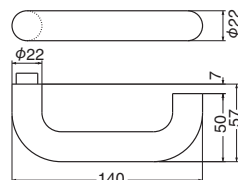

22φ

SL-22 - R - GF - クローム
R座空錠付セット価格 16,300



SL-64 - R - GF - 金
R座空錠付セット価格 18,120

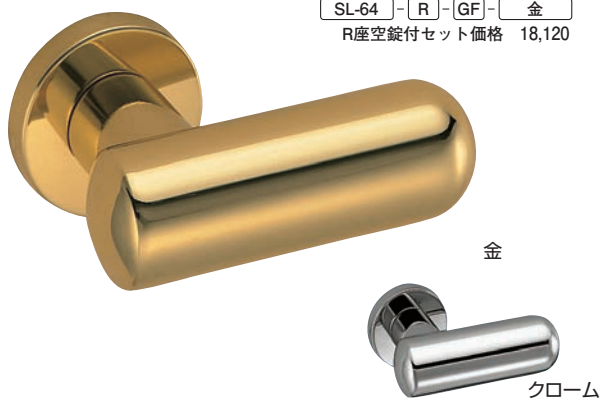

SL-65 - R - GF - クローム
R座空錠付セット価格 16,300

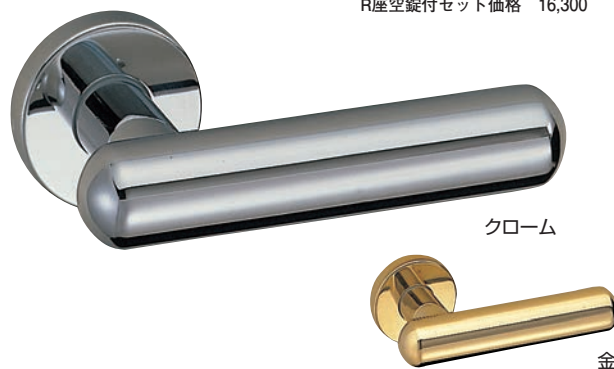

SL-64 宇宙船 (真チュウ)

仕上	錠前	R丸座付			
		○レバーのみ	GF空錠付	GC GD GE LX錠付	TBチューブラ空錠付
金	G	14,300	18,120	28,060	15,870
クローム	HL	14,300	17,100	23,910	15,870

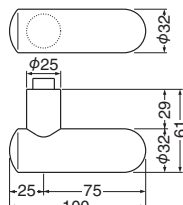

SL-65 真チュウカプセル (真チュウ)

仕上	錠前	R丸座付			
		○レバーのみ	GF空錠付	GC GD GE LX錠付	TBチューブラ空錠付
クローム	HL	13,500	16,300	23,110	15,070
金	G	13,500	17,320	27,260	15,070

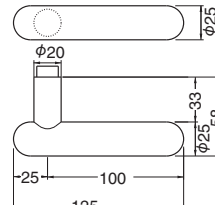

WB

レバーハンドル

Lever Handle レバーハンドル

22φ

SL-13 - R - GF - 鏡面磨
 R座空錠付セット価格 13,300

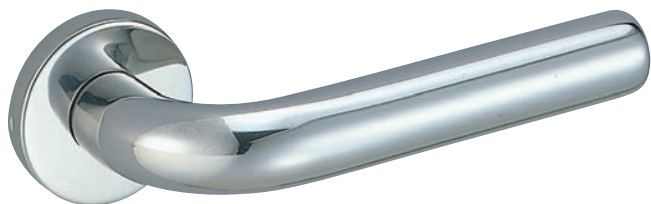

鏡面磨

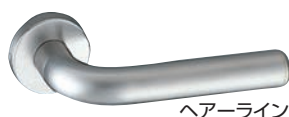

ヘアライン

SL-13 ステン丸棒 (ステンレス)

仕上	錠前	R 丸座付			
		○ レバーのみ	GF 空錠付	GC GD GE LX錠付	TB チューブラ空錠付
鏡面磨	HL	10,500	13,300	20,110	12,070
ヘアライン	HL	10,400	13,200	20,010	11,970

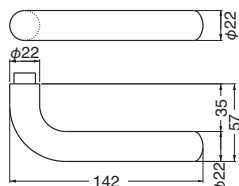

WB

22φ

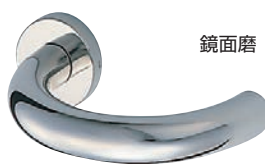

鏡面磨



ヘアライン

SL-23 - R - GF - ヘアライン
 R座空錠付セット価格 19,100

SL-23 ステンU形丸棒 (ステンレス)

仕上	錠前	R 丸座付			
		○ レバーのみ	GF 空錠付	GC GD GE LX錠付	TB チューブラ空錠付
ヘアライン	HL	16,300	19,100	25,910	17,870
鏡面磨	HL	16,300	19,100	25,910	17,870

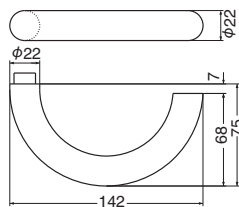

22φ

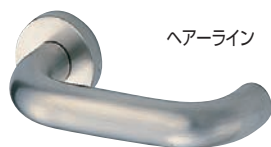

ヘアライン



鏡面磨

SL-24 - R - GF - 鏡面磨
 R座空錠付セット価格 16,000

SL-24 ステンD形丸棒 (ステンレス)

仕上	錠前	R 丸座付			
		○ レバーのみ	GF 空錠付	GC GD GE LX錠付	TB チューブラ空錠付
鏡面磨	HL	13,200	16,000	22,810	14,770
ヘアライン	HL	13,200	16,000	22,810	14,770

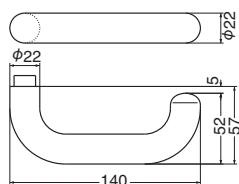

SLシリーズのレバーは16種類の座(P.52～55参照)と組合せできます。

SL-14 PC丸棒 (樹脂)

仕上	錠前	R丸座付				
		レバーのみ	空錠付	LX錠付	チューブラ空錠付	SD・SE錠付
アイボリ	HL	4,000	6,800	13,610	5,570	9,780
赤	HL	4,000	6,800	13,610	5,570	9,780
黒	BK	4,000	7,820	17,760	5,570	10,090
グリーン	HL	4,000	6,800	13,610	5,570	9,780
黄	HL	4,000	6,800	13,610	5,570	9,780

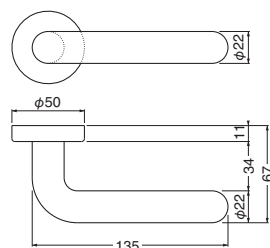

HL-ヘアライン G-ゴールド BK-ブラック
 Oレバーのみ GF(TB)空錠 GC玄関錠 GD表示錠 GE(SE)間仕切錠

22φ



SL-14 - R - GF - アイボリ
R座空錠付セット価格 6,800



WB

レバーハンドル



SL-39 - R - TB - アイボリ
R座チューブラ空錠付セット価格 5,420



SL-67 - R - TB - アンバー塗装
R座チューブラ空錠付セット価格 6,170



SL-39 マドンナ (樹脂)

仕上	錠前	R丸座付			
		レバーのみ	空錠付	LX錠付	チューブラ空錠付
アンバー塗装	AM	4,600	8,420	18,360	6,170
アイボリ	HL	3,850	6,650	13,460	5,420
赤	HL	3,850	6,650	13,460	5,420
黒	BK	3,850	7,670	17,610	5,420

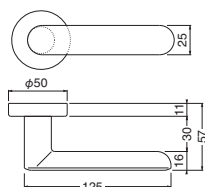

SL-67 PC丸棒D形 (樹脂)

仕上	錠前	R丸座付			
		レバーのみ	空錠付	LX錠付	チューブラ空錠付
アンバー塗装	AM	4,600	8,420	18,360	6,170
ブラウン	HL	3,800	6,600	13,410	5,370
アイボリ	HL	3,800	6,600	13,410	5,370
黒	BK	3,800	7,620	17,560	5,370
赤	HL	3,800	6,600	13,410	5,370

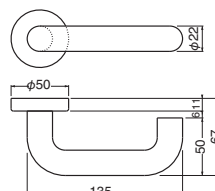

Lever Handle レバーハンドル

SL-17 S形 (アルミ)

仕上	錠前	R 丸座付			
		○ レバーのみ	GF 空錠付	GC GD GE LX錠付	TB チューブラ空錠付
ゴールド	G	10,750	14,570	24,510	12,320
シルバー	HL	10,200	13,000	19,810	11,770
アンバー塗装	AM	11,850	15,670	25,610	13,420

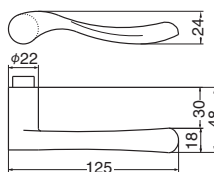

SL-17 - R - GF - シルバー
 R座空錠付セット価格 13,000



シルバー



ゴールド



アンバー塗装

SL-18 - R - GF - シルバー
 R座空錠付セット価格 12,000



シルバー



ゴールド

SL-18 ペリカン (アルミ)

仕上	錠前	R 丸座付			
		○ レバーのみ	GF 空錠付	GC GD GE LX錠付	TB チューブラ空錠付
シルバー	HL	9,200	12,000	18,810	10,770
ゴールド	G	9,700	13,520	23,460	11,270

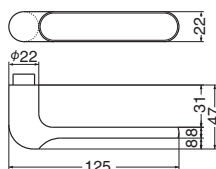

HL-ヘアーライン G-ゴールド AM-アンバー塗装
 ○レバーのみ GF TB空錠 GC 玄関錠
 GD表示錠 GE間仕切錠

WB

レバーハンドル

SLシリーズのレバーは16種類の座(P.52～55参照)と組合せできます。

SL-38 ローザンヌ (アルミ)

仕上	錠前	R 丸座付			
		○ レバーのみ	GF 空錠付	GC GD GE LX錠付	TB チューブラ空錠付
シルバー	HL	9,600	12,400	19,210	11,170
ゴールド	G	10,100	13,920	23,860	11,670
アンバー塗装	AM	10,700	14,520	24,460	12,270

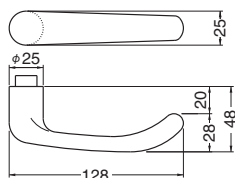

SL-38 - [L] - [GD] - [シルバー]
 L座表示錠セット価格 23,260

SL-76 バーゼル (アルミ)

仕上	錠前	R 丸座付			
		○ レバーのみ	GF 空錠付	GC GD GE LX錠付	TB チューブラ空錠付
ゴールド	G	10,400	14,220	24,160	11,970
シルバー	HL	9,800	12,600	19,410	11,370
アンバー塗装	AM	10,950	14,770	24,710	12,520

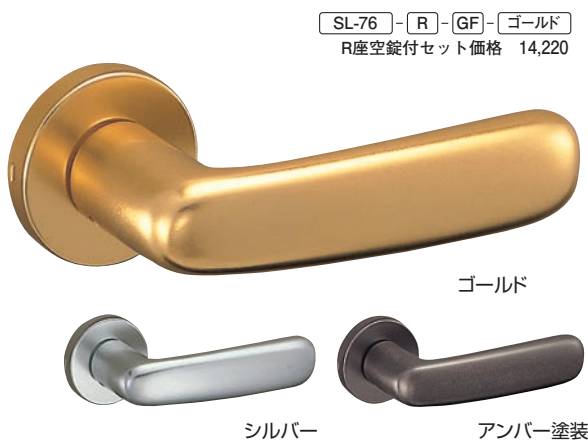
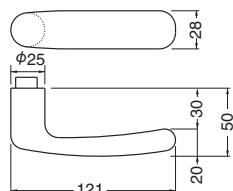

SL-76 - [R] - [GF] - [ゴールド]
 R座空錠付セット価格 14,220

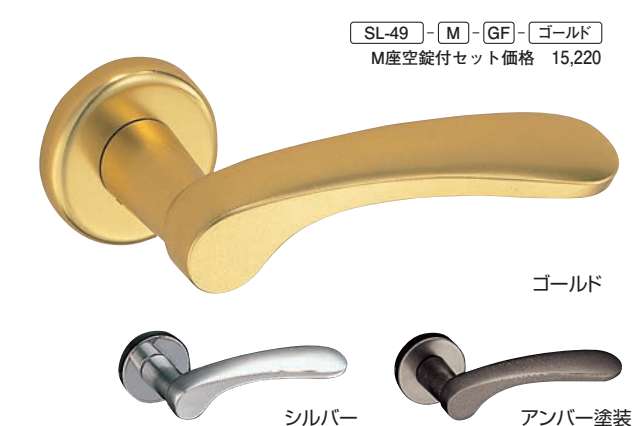

SL-49 - [M] - [GF] - [ゴールド]
 M座空錠付セット価格 15,220

SL-49 エッセン (アルミ)

仕上	錠前	R 丸座付			
		○ レバーのみ	GF 空錠付	GC GD GE LX錠付	TB チューブラ空錠付
ゴールド	G	10,800	14,620	24,560	12,370
シルバー	HL	10,400	13,200	20,010	11,970
アンバー塗装	AM	12,000	15,820	25,760	13,570

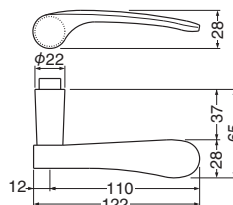

WB

レバーハンドル

Lever Handle レバーハンドル

20φ

SL-44 - [M] - [GF] - [シルバー]
 M座空錠付セット価格 10,450



シルバー



ゴールド



ブラック



アンバー

SL-44 アルミ丸棒 (アルミ)

仕上	錠前	R 丸座付			
		○ レバーのみ	GF 空錠付	GC GD GE LX錠付	TB チューブラ空錠付
シルバー	HL	7,050	9,850	16,660	8,620
ゴールド	G	7,450	11,270	21,210	9,020
ブラック	BK	8,100	11,920	21,860	9,670
アンバー	AM	8,100	11,920	21,860	9,670

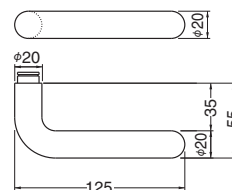

20φ

SL-45 - [R] - [GF] - [シルバー]
 R座空錠付セット価格 11,100



シルバー



ゴールド



ブラック

SL-45 アルミD形丸棒 (アルミ)

仕上	錠前	R 丸座付			
		○ レバーのみ	GF 空錠付	GC GD GE LX錠付	TB チューブラ空錠付
ゴールド	G	9,350	13,170	23,110	10,920
シルバー	HL	8,300	11,100	17,910	9,870
ブラック	BK	9,600	13,420	23,360	11,170

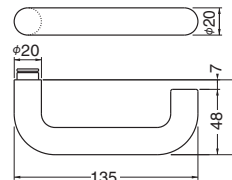

18φ

SL-46 - [R] - [GF] - [ブラック]
 R座空錠付セット価格 10,820



ブラック



シルバー



ゴールド

SL-46 アルミ丸棒 (アルミ)

仕上	錠前	R 丸座付			
		○ レバーのみ	GF 空錠付	GC GD GE LX錠付	TB チューブラ空錠付
ブラック	BK	7,000	10,820	20,760	8,570
シルバー	HL	6,300	9,100	15,910	7,870
ゴールド	G	6,650	10,470	20,410	8,220

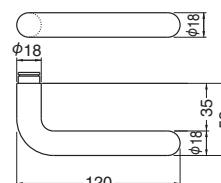

HL-ヘアライン G-ゴールド AM-アンバー塗装
 SG-サテンゴールド BK-ブラック
 ○レバーのみ GF TB空錠 GC 玄関錠
 GD表示錠 GE間仕切錠

SLシリーズのレバーは16種類の座(P.52～55参照)と組合せできます。

SL-70 - R - GF - シルバー
 R座空錠付セット価格 13,300



シルバー

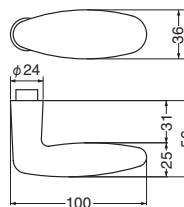

SL-70 タラコ (真チユウ/アルミ)

仕上	錠前	R 丸座付			
		○	GF	GC GD GE	TB
		レバーのみ	空錠付	LX錠付	チューブラ空錠付
金 (真チユウ)	G	18,200	22,020	31,960	—
クローム(真チユウ)	HL	17,650	20,450	27,260	—
仙徳(真チユウ)	仙徳	16,950	20,770	30,710	—
シルバー(アルミ)	HL	10,500	13,300	20,110	12,070
アンバー塗装(アルミ)	AM	11,850	15,670	25,610	13,420
ゴールド(アルミ)	G	11,050	14,870	24,810	12,620



クローム



仙徳



ゴールド



金



アンバー塗装

WB

レバーハンドル

SL-306 - R - GF - クローム
 R座空錠付セット価格 20,250



クローム

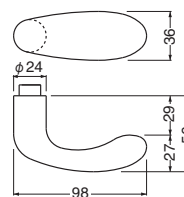

SL-306 オデッセイ (真チユウ/アルミ)

仕上	錠前	R 丸座付			
		○	GF	GC GD GE	TB
		レバーのみ	空錠付	LX錠付	チューブラ空錠付
金 (真チユウ)	G	17,950	21,770	31,710	—
クローム(真チユウ)	HL	17,450	20,250	27,060	—
仙徳(真チユウ)	仙徳	17,600	21,420	31,360	—
S G (真チユウ)	SG	17,050	20,870	30,810	—
シルバー(アルミ)	HL	12,200	15,000	21,810	13,770
アンバー塗装(アルミ)	AM	13,600	17,420	27,360	15,170
ゴールド(アルミ)	G	12,850	16,670	26,610	14,420
ブラック塗装(アルミ)	BK	12,700	16,520	26,460	14,270



金



仙徳



SG



ゴールド



シルバー



アンバー塗装



ブラック塗装

Lever Handle レバーハンドル

SL-28 曲玉 (真チュウ)

仕上	錠前	R 丸座付		
		○ レバーのみ	GF 空錠付	GC GD GE LX錠付
クローム	HL	15,550	18,350	25,160
金	G	16,100	19,920	29,860
仙徳	仙徳	15,050	18,870	28,810

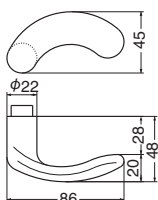

SL-28 - M - GF - クローム
M座空錠付セット価格 19,950



クローム



金



仙徳

SL-303 ダックス (真チュウ)

仕上	錠前	R 丸座付		
		○ レバーのみ	GF 空錠付	GC GD GE LX錠付
黒ニッケル	BK	18,400	22,220	32,160
金	G	18,200	22,020	31,960
仙徳	仙徳	17,000	20,820	30,760

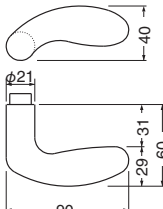

SL-303 - M4 - GF - 黒ニッケル
M4座空錠付セット価格 25,920



黒ニッケル



金



仙徳

SL-302 - M5 - GF - 金
M5座空錠付セット価格 23,020



金



クローム

SL-300 - M - GF - 金
M座空錠付セット価格 23,620



金



仙徳



クローム

SL-302 ウィナー (真チュウ)

仕上	錠前	R 丸座付		
		○ レバーのみ	GF 空錠付	GC GD GE LX錠付
金	G	16,100	19,920	29,860
クローム	HL	17,650	20,450	27,260

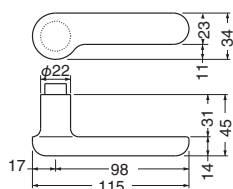

SL-300 チャイルド (真チュウ)

仕上	錠前	R 丸座付		
		○ レバーのみ	GF 空錠付	GC GD GE LX錠付
金	G	18,200	22,020	31,960
仙徳	仙徳	16,950	20,770	30,710
クローム	HL	17,450	20,250	27,060

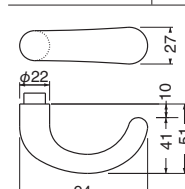

WB
レバーハンドル

SLシリーズのレバーは16種類の座(P.52～55参照)と合わせできます。

SL-94 ミルト (真チュウ)

仕上	錠前	R丸座付		
		○ レバーのみ	GF 空錠付	GC GD GE LX錠付
金	G	17,100	20,920	30,860
クローム	HL	16,750	19,550	26,360

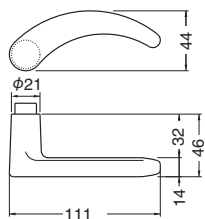

SL-94 - M - GF - 金
 M座空錠付セット価格 22,520



SL-72 カトリーヌ (真チュウ)

仕上	錠前	R丸座付		
		○ レバーのみ	GF 空錠付	GC GD GE LX錠付
金	G	16,950	20,770	30,710
クローム	HL	16,600	19,400	26,210
仙徳	仙徳	16,300	20,120	30,060

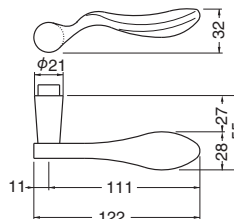

SL-72 - R - GF - クローム
 R座空錠付セット価格 19,400



WB

レバーハンドル

SL-82 - R - GF - 金
 R座空錠付セット価格 19,120

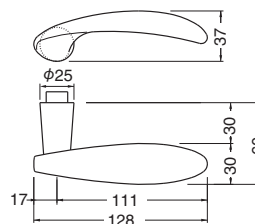

SL-82 トリトン (真チュウ)

仕上	錠前	R丸座付		
		○ レバーのみ	GF 空錠付	GC GD GE LX錠付
金	G	15,300	19,120	29,060
仙徳	仙徳	14,650	18,470	28,410
S	G	14,650	18,470	28,410

Lever Handle レバーハンドル

SL-50 マルセイユ (真チュウ)

仕上	錠前	R 丸座付			
		○ レバーのみ	GF 空錠付	GC GD GE LX錠付	TB チューブラ空錠付
金	G	11,950	15,770	25,710	13,520
クローム	HL	11,950	14,750	21,560	13,520
仙徳	仙徳	11,700	15,520	25,460	13,270
S	G	11,700	15,520	25,460	13,270



金

SL-50 - L - GC - 金
 L座玄関錠セット価格 30,010

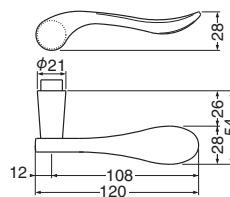

明るい室内では



暗い室内では

SL-50 - M7 - GF - クローム蓄光
 M7丸座空錠付セット価格 17,850

SL-29 - M1 - GF - 仙徳
 M1座空錠付セット価格 23,120



SL-77 ウイング (真チュウ)

仕上	錠前	R 丸座付		
		○ レバーのみ	GF 空錠付	GC GD GE LX錠付
仙徳	仙徳	16,400	20,220	30,160
金	G	16,900	20,720	30,660

SL-77 - R - GF - 仙徳
 R座空錠付セット価格 20,220

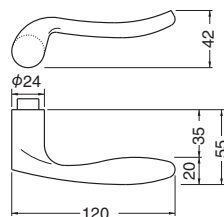

SL-29 ハウザー (真チュウ)

仕上	錠前	R 丸座付		
		○ レバーのみ	GF 空錠付	GC GD GE LX錠付
仙徳	仙徳	17,550	21,370	31,310
金	G	18,500	22,320	32,260
クローム	HL	17,350	20,150	26,960

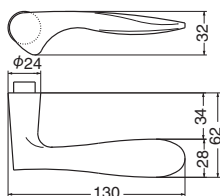

WB

レバーハンドル

SLシリーズのレバーは16種類の座(P.52～55参照)と組合せできます。

SL-34 エトワール (真チュウ)

仕上	錠前	R 丸座付			
		○ レバーのみ	GF 空錠付	GC GD GE LX錠付	TB チューブラ空錠付
金	G	14,600	18,420	28,360	16,170
仙徳	仙徳	13,350	17,170	27,110	14,920
S	SG	13,350	17,170	27,110	14,920

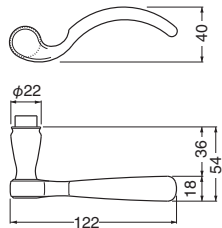

SL-34 - M - GF - 金
 M座空錠付セット価格 20,020



SL-79 クレモナ (真チュウ)

仕上	錠前	R 丸座付		
		○ レバーのみ	GF 空錠付	GC GD GE LX錠付
金	G	18,200	22,020	31,960
仙徳	仙徳	17,900	21,720	31,660

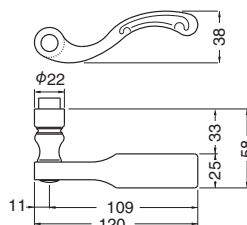

SL-79 - R - GF - 金
 R座空錠付セット価格 22,020



WB

レバーハンドル

SL-27 - R - GF - SG
 R座空錠付セット価格 16,970

SL-27 ニース (真チュウ)

仕上	錠前	R 丸座付			
		○ レバーのみ	GF 空錠付	GC GD GE LX錠付	
S	G	SG	13,150	16,970	26,910
ク	ローム	HL	14,000	16,800	23,610
仙徳	仙徳	仙徳	13,050	16,870	26,810
金	G	G	13,250	17,070	27,010

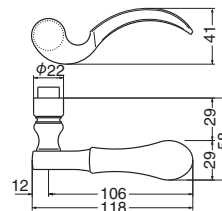

HL-ヘアーライン G-ゴールド BK-ブラック
 ○レバーのみ GF空錠 GC玄関錠
 GD表示錠 GE間仕切錠

Lever Handle レバーハンドル

SL-30 - M6 - GF - 金
 M6座空錠付セット価格 21,320



金



仙徳



クローム

SL-30 バイエルン (真チュウ)

仕上	錠前	R 丸座付		
		レバーのみ	GF 空錠付	GC GD GE LX錠付
金	G	14,400	18,220	28,160
仙徳	仙徳	14,200	18,020	27,960
クローム	HL	14,000	16,800	23,610
S	G	14,200	18,020	27,960

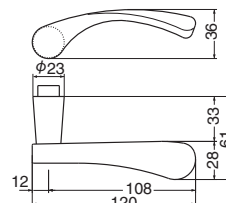

SL-304 レジェンド (真チュウ)

SL-304 - M1 - GF - 金
 M1座空錠付セット価格 21,970



金



仙徳

仕上	錠前	R 丸座付		
		レバーのみ	GF 空錠付	GC GD GE LX錠付
金	G	16,400	20,220	30,160
仙徳	仙徳	15,950	19,770	29,710

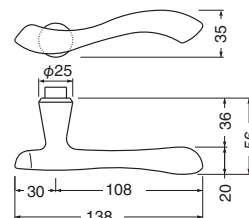

SL-307 フルーツ (真チュウ)

SL-307 - M - GF - 金
 M座空錠付セット価格 23,120



金



仙徳

仕上	錠前	R 丸座付		
		レバーのみ	GF 空錠付	GC GD GE LX錠付
金	G	17,700	21,520	31,460
仙徳	仙徳	17,100	20,920	30,860

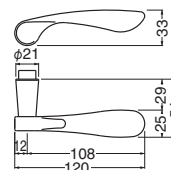

WB

レバーハンドル

SLシリーズのレバーは16種類の座(P.52～55参照)と合わせできます。

SL-32 ミシュラン (真チュウ)

SL-32 - M - GF - 金
 M座空錠付セット価格 21,120



金



SG



クローム



ホワイトブロンズ

仕上	錠前	R 丸座付		
		レバーのみ	GF 空錠付	GC GD GE LX錠付
金	G	15,700	19,520	29,460
クローム	HL	14,950	17,750	24,560
ホワイトブロンズ	HL	14,300	17,100	23,910
S	G	15,200	19,020	28,960

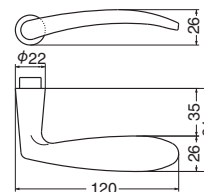

SL-37 リチャード (真チュウ)

SL-37 - R - GF - 金
 R座空錠付セット価格 20,520



金



クローム

仕上	錠前	R 丸座付		
		レバーのみ	GF 空錠付	GC GD GE LX錠付
金	G	16,700	20,520	30,460
クローム	HL	15,800	18,600	25,410

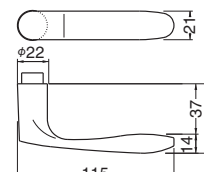

SL-308 ワインド (真チュウ)

SL-308 - M1 - GF - 金
 M1座空錠付セット価格 23,770



金



仙徳

仕上	錠前	R 丸座付		
		レバーのみ	GF 空錠付	GC GD GE LX錠付
金	G	18,200	22,020	31,960
仙徳	仙徳	17,200	21,020	30,960

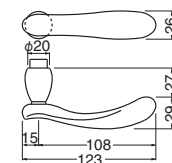

WB

レバーハンドル

Lever Handle レバーハンドル

SL-31 - (R) - (GF) - (クローム)
 R座空錠付セット価格 18,600



SL-31 ルナ (真チュウ)

仕上	錠前	R 丸座付			
		○ レバーのみ	GF 空錠付	GC GD GE LX錠付	TB チューブラ空錠付
クローム	HL	15,800	18,600	25,410	17,370
金	G	16,600	20,420	30,360	18,170
仙徳	仙徳	15,100	18,920	28,860	16,670

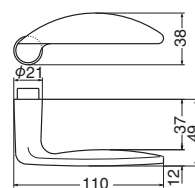

WB

レバーハンドル

SL-53 - (R) - (GF) - (クローム)
 R座空錠付セット価格 17,300



SL-53 ライダー (真チュウ)

仕上	錠前	R 丸座付			
		○ レバーのみ	GF 空錠付	GC GD GE LX錠付	TB チューブラ空錠付
クローム	HL	14,500	17,300	24,110	16,070
金	G	15,250	19,070	29,010	16,820

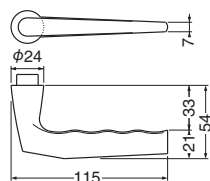

SL-89 - (R) - (GF) - (クローム)
 R座空錠付セット価格 21,500



SL-89 ツイスト (真チュウ)

仕上	錠前	R 丸座付		
		○ レバーのみ	GF 空錠付	GC GD GE LX錠付
クローム	HL	18,700	21,500	28,310
金	G	18,600	22,420	32,360

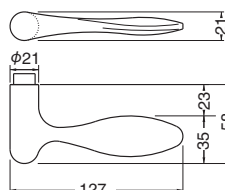

SLシリーズのレバーは16種類の座(P.52～55参照)と組み合わせできます。

SL-51 - R - GF - 金
 R座空錠付セット価格 28,020



金



クローム

仙徳

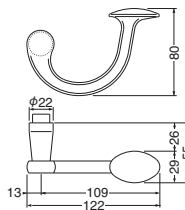

SL-51 トロイ (真チュウ)

仕上	錠前	R丸座付		
		レバーのみ	空錠付	LX錠付
金	G	24,200	28,020	37,960
クローム	HL	20,600	23,400	30,210
仙徳	仙徳	19,900	23,720	33,660

W3

SL-61 - M3 - GF - 金
 M3座空錠付セット価格 22,920



金



クローム

仙徳

SL-61 コンドル (真チュウ)

仕上	錠前	R丸座付		
		レバーのみ	空錠付	LX錠付
金	G	17,350	21,170	31,110
クローム	HL	16,500	19,300	26,110
仙徳	仙徳	16,700	20,520	30,460

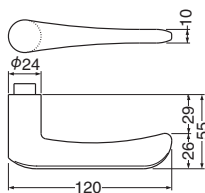

SL-84 - R - GF - 金
 R座空錠付セット価格 19,870



金



仙徳

SL-84 ピーター (真チュウ)

仕上	錠前	R丸座付		
		レバーのみ	空錠付	LX錠付
金	G	16,050	19,870	29,810
仙徳	仙徳	15,500	19,320	29,260

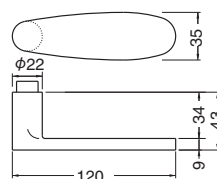

レバーハンドル

Lever Handle レバーハンドル

SL-81 鎌倉 (真チュウ)

仕上	錠前	R 丸座付		
		○ レバーのみ	GF 空錠付	GC GD GE LX錠付
純金	G	20,000	23,820	33,760

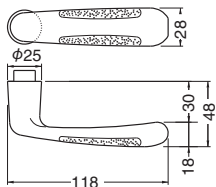

SL-81 - (R) - (GF) - 純金
 R座空錠付セット価格 23,820



SL-33 エリーゼ (真チュウ)

仕上	錠前	R 丸座付			
		○ レバーのみ	GF 空錠付	GC GD GE LX錠付	TB チューブラ空錠付
純金	G	18,750	22,570	32,510	20,320
クローム	HL	18,150	20,950	27,760	19,720

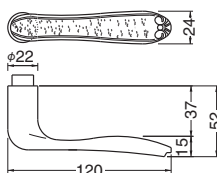

SL-33 - (M2) - (GF) - 純金
 M2座空錠付セット価格 24,470



純金



クローム

SL-88 - (R) - (GF) - 純金
 R座空錠付セット価格 21,920

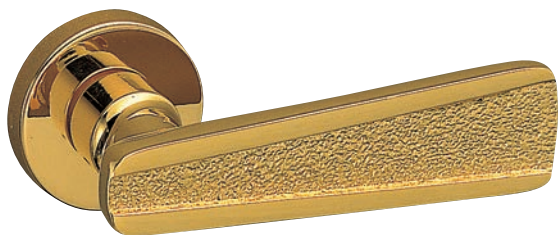

SL-35 - (R) - (GF) - 仙徳
 R座空錠付セット価格 20,070



仙徳



金

クローム

SL-88 ウェディング (真チュウ)

仕上	錠前	R 丸座付		
		○ レバーのみ	GF 空錠付	GC GD GE LX錠付
純金	G	18,100	21,920	31,860

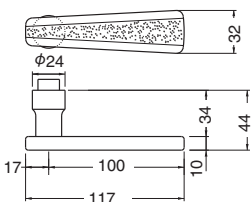

SL-35 ポポロ (真チュウ)

仕上	錠前	R 丸座付		
		○ レバーのみ	GF 空錠付	GC GD GE LX錠付
仙徳	仙徳	16,250	20,070	30,010
金	G	16,750	20,570	30,510
クローム	HL	16,400	19,200	26,010

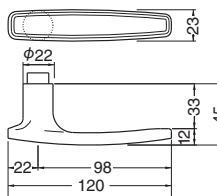

WB
 レバーハンドル

SL シリーズのレバーは 16 種類の座 (P.52 ~ 55 参照) と組合せできます。

SL-87 フェザー (真チュウ)

仕上	錠前	R 丸座付		
		○ レバーのみ	GF 空錠付	GC GD GE LX錠付
金	G	18,700	22,520	32,460
クローム	HL	18,500	21,300	28,110
仙徳	仙徳	17,900	21,720	31,660

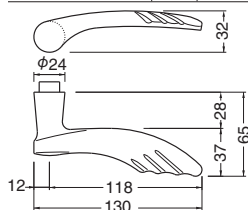

SL-87 - (R) - GF - 金
 R座空錠付セット価格 22,520



SL-93 マーメイド (真チュウ)

仕上	錠前	R 丸座付		
		○ レバーのみ	GF 空錠付	GC GD GE LX錠付
金	G	20,600	24,420	34,360
クローム	HL	20,600	23,400	30,210

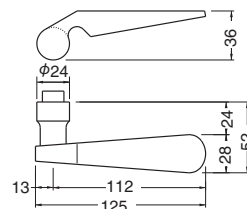

SL-93 - (R) - GF - 金
 R座空錠付セット価格 24,420



WB

レバーハンドル

SL-309 - (M1) - GF - クローム
 M1座空錠付セット価格 22,050



クローム



純金

SL-309 エンジェル (真チュウ)

仕上	錠前	R 丸座付		
		○ レバーのみ	GF 空錠付	GC GD GE LX錠付
クローム	HL	17,500	20,300	27,110
純金	G	18,200	22,020	31,960

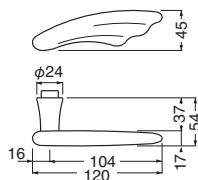

HL-ヘアライン G-ゴールド
 SG-サテンゴールド
 ○レバーのみ GF空錠 GC玄関錠 GD表示錠
 GE間仕切錠

Lever Handle レバーハンドル

SL-85 キングダム (真チユウ)

仕上	錠前	R 丸座付		
		○ レバーのみ	GF 空錠付	GC GD GE LX錠付
ブラック・金	BK	18,700	22,520	32,460
金	G	18,400	22,220	32,160
クローム	HL	18,550	21,350	28,160

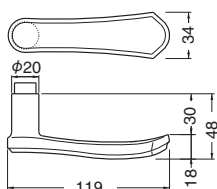

SL-85 - [M4] - [GF] - [ブラック・金]
 M4座空錠付セット価格 26,220

ブラック・金



金

クローム

SL-78 ミラベル (真チユウ)

仕上	錠前	R 丸座付		
		○ レバーのみ	GF 空錠付	GC GD GE LX錠付
金	G	17,000	20,820	30,760
仙徳	仙徳	15,500	19,320	29,260
クローム	HL	17,100	19,900	26,710

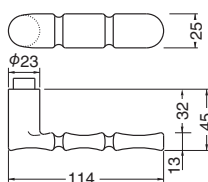

SL-78 - [R] - [GF] - [クローム]
 R座空錠付セット価格 19,900



クローム



仙徳

金

チタンゴールドレバーハンドル

チタンゴールドコーティングとは PVD (Physical Vapor Deposition) イオンプレーティング法による表面処理により硬い高品質の膜をつくることができ、ひっかきキズや、擦り切れを起こしにくく、耐食性にもすぐれ、汗や汚れによる変色も防ぐ役割をします。又、色調は上品な輝きのゴールド色です。

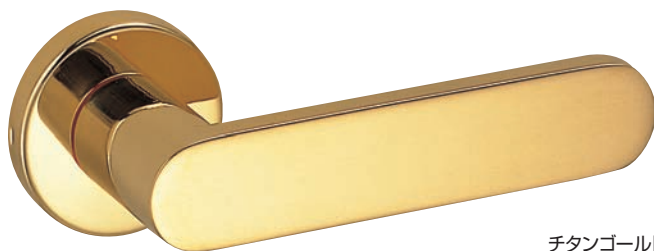

チタンゴールド

SL-505 プリティッシュ (真チユウ)

仕上	錠前	R 丸座付		
		○ レバーのみ	GF 空錠付	GC GD GE LX錠付
チタンゴールド	G	47,700	51,520	61,460

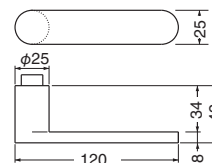

WB
レバーハンドル

SLシリーズのレバーは16種類の座(P.52～55参照)と組合せできます。

SL-100 戸襖錠(真チュウ)
SL-100W 戸襖錠 両面用(真チュウ)



SL-102 室町戸襖錠(真チュウ)



SL-101 半月戸襖錠(真チュウ)
SL-101W 半月戸襖錠 両面用(真チュウ)



SL-103 書院戸襖錠(真チュウ)



ご注文時には、ドア厚をご指示頂き、納期も合わせてご確認ください。

標準扉厚

(洋室側の座により下記の様になります。)

- R** 丸座 30^m/m~40^m/m
- M~M7** 丸座 30^m/m~40^m/m
- L** 長座 30^m/m~43^m/m

SLシリーズのすべてのレバーハンドルにセット出来ます。

洋室側の吊り元をご指示下さい。

(左吊元)
和室側(戸襖側)

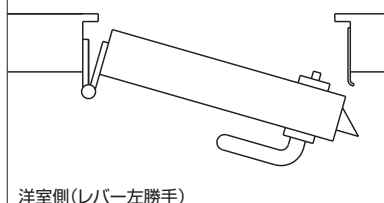

(右吊元)

和室側(戸襖側)

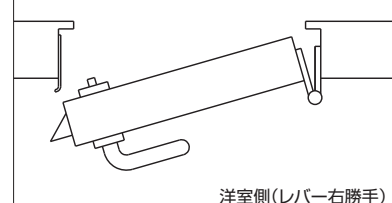

※この価格には洋室側レバー及び錠前は含まれておりません。

WB

レバーハンドル

Lever Handle レバーハンドル

レバーハンドル発注例 SLシリーズのレバーハンドルがセット出来ます。

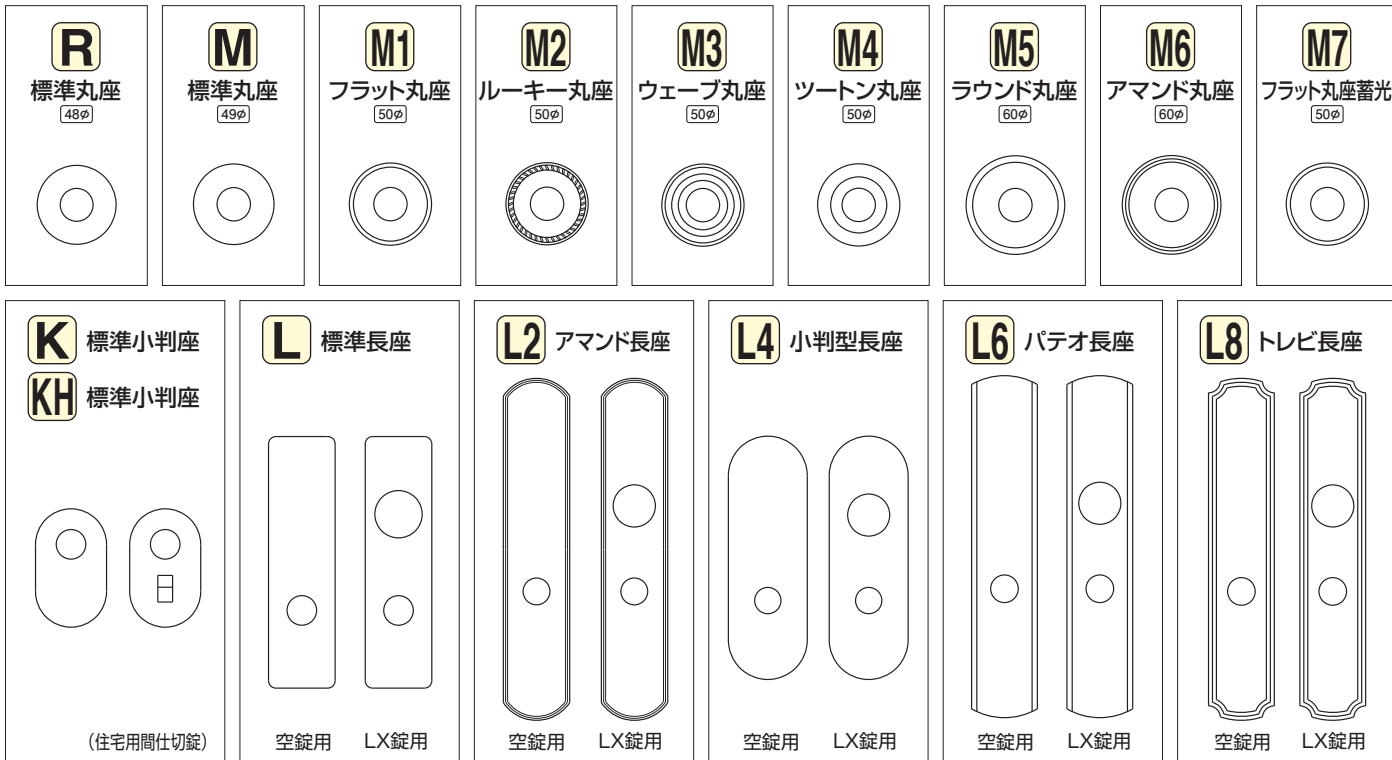

レバーハンドルの品番: **SL-315** 名称: **フォンテーヌ** 座の種類: **M3** 錠前の種類: **GC** 仕上: **純金**

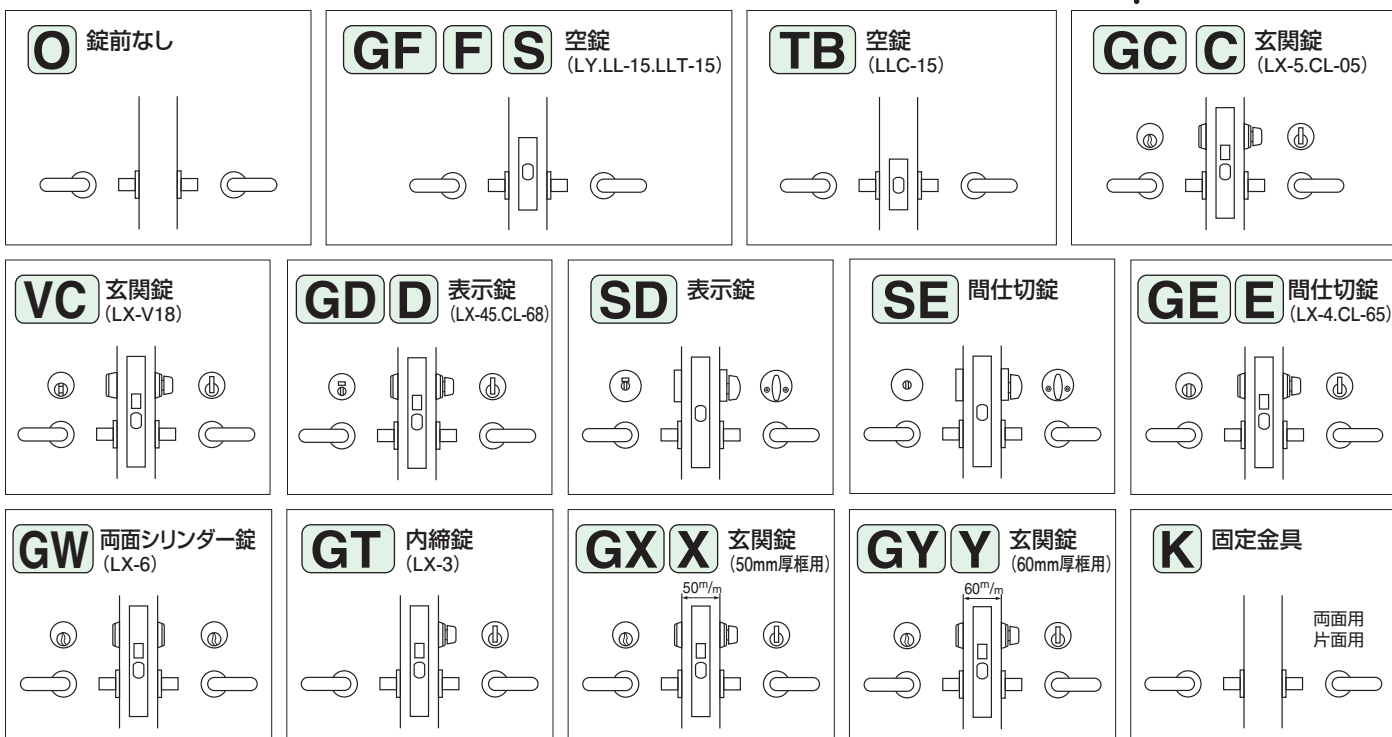

WB
レバーハンドル

記号 **R** 標準丸座
 (例) SL-28 曲玉 - R - GF - 仙徳
 上記セット価格 18,870

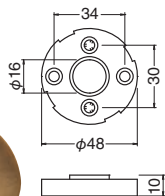

記号 **R** 標準丸座
 (例) SL-41 ウッドカプセル - R - GD - 黒ウッド
 上記セット価格 22,460

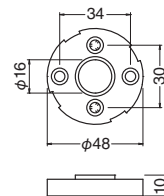

記号 **K** 標準小判座
 (例) SL-56 ポール - K - GF - 金
 上記セット価格 19,270

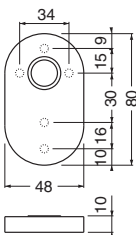

※錠前 LX GF F S SD SE C D E に対応

記号 **KH** 標準小判座
 (例) SL-54 スラッシュ - KH - GF - クローム
 上記セット価格 18,850

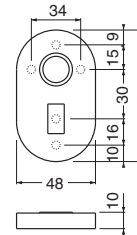

※錠前 GF F S に対応
 ※KH は下記価格に1,100円加算。

仕上	加算額	仕上	加算額	仕上	加算額	仕上	加算額	仕上	加算額	仕上	加算額
金	2,350	黒ニッケル	2,450	STヘアライン	1,950	ブラック	1,250	ブラック塗装	850	PC用 黒	1,200
仙徳	2,200	クローム	2,350	シルバー	1,100	シルバー塗装	850	アイボリ塗装	850	PC用 赤	1,200
S G	2,000	純金	2,800	ゴールド	1,150	パールニッケル塗装	850	PC用アンバー	1,000	PC用 黄	1,200
ホワイトブロンズ	1,950	ST鏡面磨	2,050	アンバー	1,250	アンバー塗装	850	PC用アイボリ	1,200	PC用グリーン	1,200
										PC用ブラウン	1,200

記号 **L** 標準長座
 (例) SL-30 バイエレン - L - GF - 金
 上記セット価格 22,520

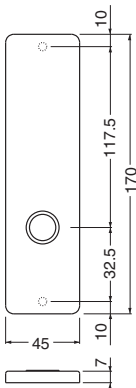

記号 **L** 標準長座
 (例) SL-50 マルセイユ - L - GC - 金
 上記セット価格 30,010

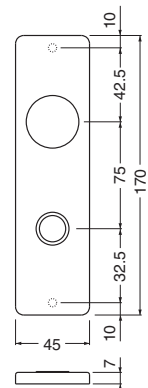

仕上	加算額	仕上	加算額	仕上	加算額	仕上	加算額	仕上	加算額
金	4,300	純金	6,450	アンバー	4,050	アイボリ塗装	3,100	(PC用 黄)	3,450
仙徳	4,300	AG 鍍金	4,300	ブラック	4,050	AG 塗装	3,100	(PC用グリーン)	3,450
S G	4,300	ST鏡面磨	4,300	シルバー塗装	3,100	PC用アンバー	3,250	(PC用ブラウン)	3,450
ホワイトブロンズ	4,300	STヘアライン	4,300	パールニッケル塗装	3,100	PC用アイボリ	3,450		
黒ニッケル	4,300	シルバー	4,050	アンバー塗装	3,100	PC用黒	3,450		
クローム	4,300	ゴールド	4,100	ブラック塗装	3,100	(PC用 赤)	3,450		

※()は受注生産です。

※上記価格はSL掲載ページ、**R**丸座付レバーハンドルに加算する価格です。

WB

レバーハンドル

Lever Handle レバーハンドル

記号 **M** 標準丸座 (真チュウ)

〔例〕 SL-63 ウッディー - M - GF - 仙徳・オーク
 上記セット価格 17,420

金	1,600
仙徳	1,600
SG	1,600
ホワイトブロンズ	1,600
黒ニッケル	1,700
クローム	1,600
純金	1,700
イトゴールド	1,600
イトブラウン	1,600
入数	1組

(アルミ)

ゴールド	600
シルバー	600
アンバー	600
ブラック	600
入数	1組

記号 **M7** フラット丸座蓄光

〔例〕 SL-50 マルセイユ - M7 - GF - クローム・蓄光
 上記セット価格 17,850

クローム・蓄光	3,100
純金・蓄光	3,100
入数	1組

暗い室内では

記号 **M1** フラット丸座 (真チュウ)

〔例〕 SL-50 マルセイユ - M1 - GF - 金
 上記セット価格 17,520

金	1,750
仙徳	1,750
SG	1,750
ホワイトブロンズ	1,750
黒ニッケル	1,900
クローム	1,750
純金	1,900
イトゴールド	1,750
イトブラウン	1,750
入数	1組

記号 **M2** ルーキー丸座 (真チュウ)

〔例〕 SL-30 バイエルン - M2 - GF - 仙徳
 上記セット価格 19,820

金	1,800
仙徳	1,800
SG	1,800
ホワイトブロンズ	1,800
黒ニッケル	1,900
クローム	1,800
純金	1,900
入数	1組

記号 **M3** ウェーブ丸座 (真チュウ)

〔例〕 SL-34 エトワール - M3 - GF - 金
 上記セット価格 20,170

金	1,750
仙徳	1,750
SG	1,750
ホワイトブロンズ	1,750
黒ニッケル	1,900
クローム	1,750
純金	1,900
入数	1組

記号 **M4** ツートン丸座 (真チュウ)

〔例〕 SL-85 キングダム - M4 - GF - ブラック・金
 上記セット価格 26,220

クローム	3,250
純金	3,250
黒ニッケル	3,700
純金	3,700
金	3,150
ホワイトブロンズ	3,150
入数	1組

記号 **M5** ラウンド丸座 (真チュウ)

〔例〕 SL-80 ウィンザー - M5 - GF - 仙徳・オーク
 上記セット価格 22,720

金	3,100
仙徳	3,100
SG	3,100
ホワイトブロンズ	3,100
黒ニッケル	3,100
クローム	3,100
純金	3,300
イトゴールド	3,100
イトブラウン	3,100
入数	1組

記号 **M6** アマンド丸座 (真チュウ)

〔例〕 SL-300 チャイルド - M6 - GF - 金
 上記セット価格 25,120

金	3,100
仙徳	3,100
SG	3,100
ホワイトブロンズ	3,100
黒ニッケル	3,100
クローム	3,100
純金	3,300
入数	1組

レバーハンドル

*上記価格はSL掲載ページ、**(R)**丸座付レバーハンドルに加算する価格です。

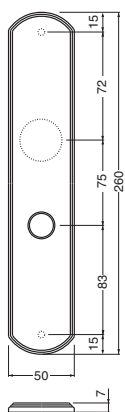

記号
L2

アマンド長座

LY用(空錠)

GC用 (LX錠)
 GD・GE用

金	18,000
仙徳	16,100
SG	15,750
ホワイトブロンズ	15,450
黒ニッケル	21,850
クローム	18,900
純金	23,400
入数	1組



空錠用

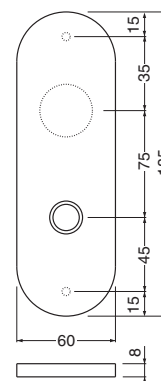

記号
L4

小判型長座

LY用(空錠)

GC用 (LX錠)
 GD・GE用

金	15,750
仙徳	15,750
SG	15,750
ホワイトブロンズ	15,750
黒ニッケル	18,950
クローム	16,550
純金	20,000
入数	1組



LX錠用

WB

レバーハンドル

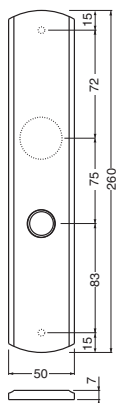

記号
L6

パテオ長座

LY用(空錠)

GC用 (LX錠)
 GD・GE用

金	18,000
仙徳	16,100
SG	15,750
ホワイトブロンズ	15,450
黒ニッケル	21,850
クローム	18,900
純金	23,400
入数	1組

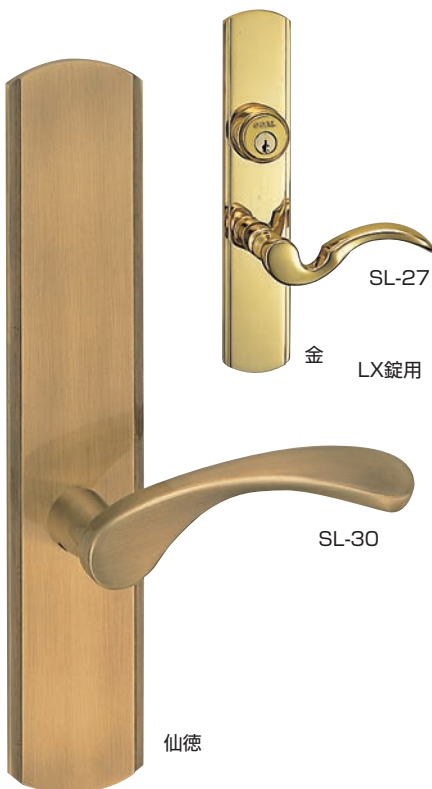

空錠用

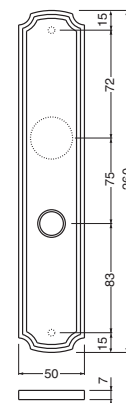

記号
L8

トレビ長座

LY用(空錠)

GC用 (LX錠)
 GD・GE用

金	18,000
仙徳	16,100
SG	15,750
ホワイトブロンズ	15,450
黒ニッケル	21,850
クローム	18,900
純金	23,400
入数	1組



LX錠用

Lever Handle レバーハンドル

(KH) 住宅用間仕切錠



※スイッチONによりレバーがロックされ施錠状態となり、OFFにより解錠されレバーハンドルが可動します。

SL-KW 両面固定金具セット 1組 410

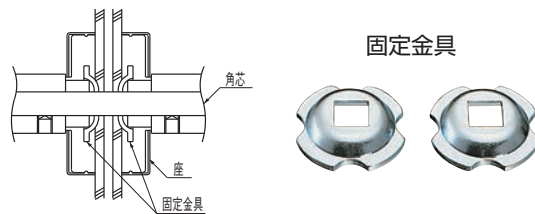

(注) L2・L4・L6・L8長座にはご使用出来ません。

SL-KS 片面固定金具セット 1組 670

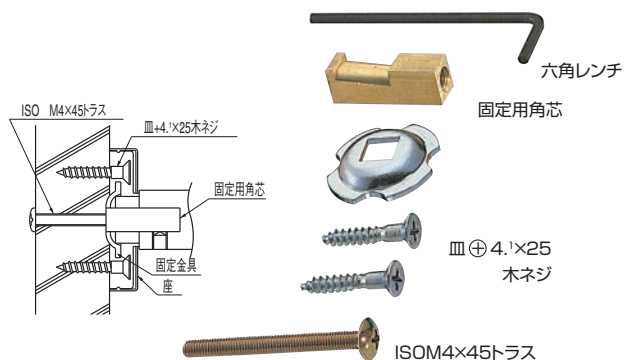

(注) L2・L4・L6・L8長座にはご使用出来ません。

SL-S 片面可動金具セット 1組 2,500

適合扉厚 30~45mm

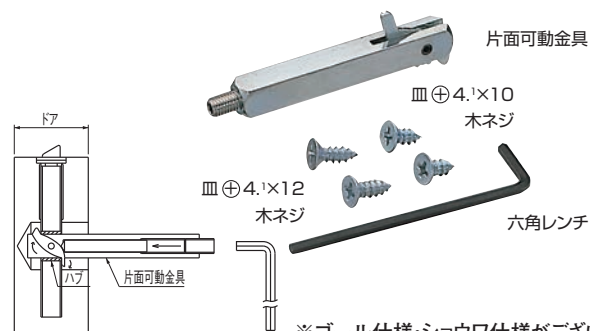

※ゴール仕様・ショウワ仕様がございます。
 (注) TBチューブラ空錠にはご使用出来ません。



上記丸座取付け図

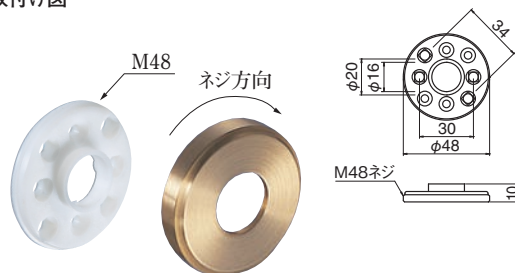

調整可能な解錠ロッド

下記の3通りが自由に調整でき、表示錠としての機能もできます。

<解錠ロッド設定法>

1 指で解錠でき、表示錠としてご使用下さい。

※適合扉厚

30mm~40mm

施錠時

解錠時



2 ヘアーピン等で解錠でき、表示錠としてご使用下さい。

※適合扉厚

30mm~45mm



3 ヘアーピン等で解錠でき、間仕切錠としてご使用下さい。

※適合扉厚

30mm~45mm



WB

レバーハンドル

Lever Handle レバーハンドル錠

LX錠・HD錠・SX錠に装着できます

防犯性と操作性を極めたディンプルキー

GV “V18リバーシブルシリンダー” バリアフリー

GOAL

ゴール製

- 操作性に優れ、人にやさしい、バリアフリー設計。
- 高精度18本ピンが生む120億通りの鍵違い数と従来にない独自の防犯設計。

キーは差し込む向きがフリーなリバーシブルタイプ

キーは上下対象に加工していますので、どちらの方向に差し込んでも操作することができます。



キーを差し込みやすくする、すり鉢状のガイド穴③

キーを差し込む時のプラグのガイド穴は、大きなすり鉢状の皿穴になっています、キーをスムーズに鍵穴へ誘導できるので、手元が暗い場合や高齢者の方でも簡単に操作できます。

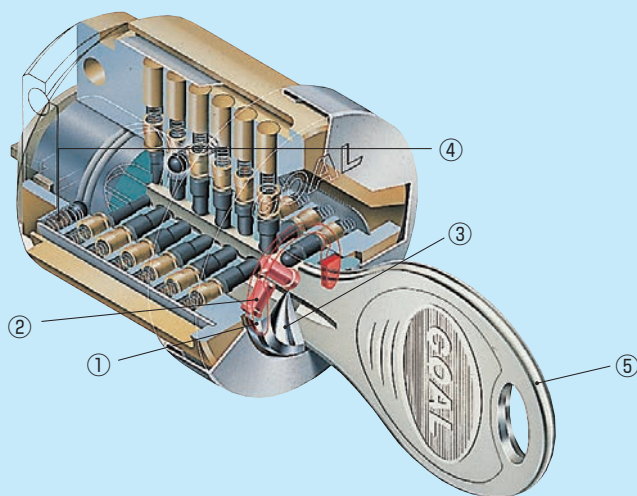

ドリリングを防ぐ頑強設計①②

シリンダーをドリルによって不正に破壊されないよう、鍵穴の周囲を焼入鋼製のドリリング防止板①とセクションピン②が二重にガード、ドリルによる不正破壊を防ぎます。

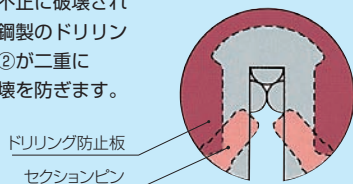

クリック装置付④

“カチッ”という音と感触により、キーを差し込んだ位置に鍵穴を正しく戻す機能です。また、クリック装置を左右2ヶ所に設けることにより、よりスムーズにキーが抜き出せます。(PAT.)

ディンプルキーは複製がほとんど不可能

キーのディンプル（キー山）は単なる皿穴でなく複雑な長円形となっていますので、複製は非常に困難です。

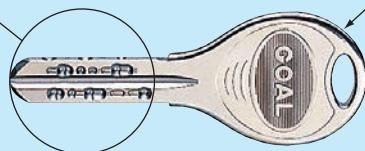

手にやさしいキーフォルム⑤

キー操作時に指に負担がかからないよう、キーの握り部を大きくしましたその周囲には丸みを設けています。また、キーのギザギザがなく、携帯時も衣服を傷めず安心です。

ピッキングとは!?

ピッキングとは特殊な道具（針金状の金属棒）をカギ穴に差し込んで鍵を開ける手口です。こじ開けられた錠前には何の痕跡も残らないので、被害に遭われた方は、何故玄関の錠が開けられたのか解らないのが実情です。報道によると、狙われている多くはディスクシリンダー錠といわれる錠前だということです。弊社の取扱う錠はピッキングに対しても強いピンシリンダー錠なので安心です。

何故ピンシリンダー錠はピッキングに強いのか?

ピンシリンダー錠は、加工精度が極めて高く、構造も複雑なため、ピッキングが極めて困難です。防犯意識が最も高いといわれている欧米諸国の錠前はピンシリンダー錠が主流です。

ピンシリンダー錠の構造

ピンシリンダー錠の構成部品は、精密な切削加工により±0.01mm単位の加工精度で作られます。精度が高い上に、複雑でピッキングし難い構造です。

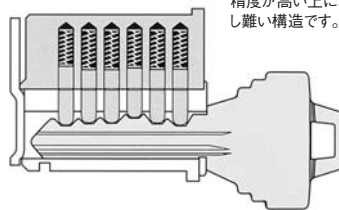

WB

レバーハンドル錠

Lever Handle レバーハンドル錠・本締錠

ゴール製 LX錠 バックセット51mm (スペーシング75mm、8mm角芯)

マスターキー、逆マスターキーは受注生産です。
 尚、同一キー(装置料 GC 1160円・VC 1530円)
 バックセット64mmも在庫しております。

記号 **GC** 玄関錠 LX-5 (シリンダー錠付6本ピン・キー3本付)

記号 **GD** 表示錠 LX-45 (表示及び非常解錠機能付)

記号 **GE** 間仕切錠 LX-4 (非常解錠機能付)

バリアフリー ※V18シリンダーキーにつきましては、P.57をご覧ください。

記号 **VC** 玄関錠 LX-V18 (シリンダー錠付18本ピン・キー3本付)

取付扉厚 43mm~63mm

記号 **GX** 玄関錠 LX-5X (扉厚43mm~53mm)

記号 **GY** 玄関錠 LX-5Y (扉厚53mm~63mm)

記号 **VX** 玄関錠 LX-V18X (扉厚43mm~53mm)

記号 **VY** 玄関錠 LX-V18Y (扉厚53mm~63mm)

取付扉厚 標準 30mm~43mm

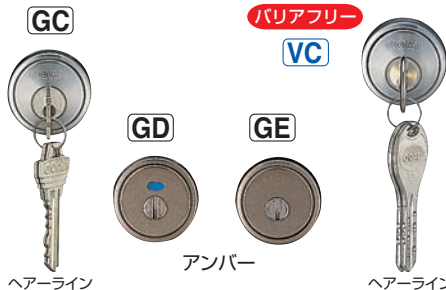

仕上	GC	GD	GE	VC
	標準価格			LX-V18標準価格
ヘアーライン	11,700			18,860
ゴールド	15,300			22,390
仙徳	17,860			25,040
アンバー	14,150			21,290
ブラック	14,150			21,290
S G	15,250			22,390

切欠外形図 BS51

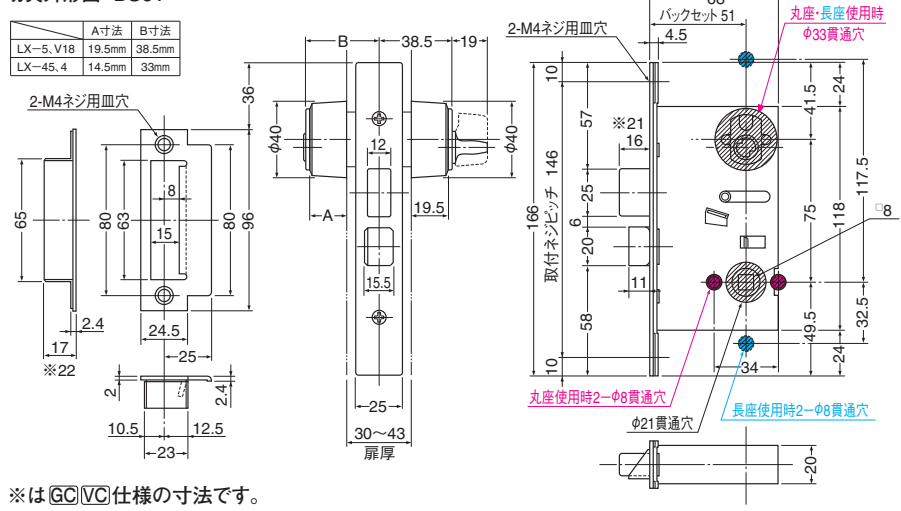

WB

レバーハンドル錠・本締錠

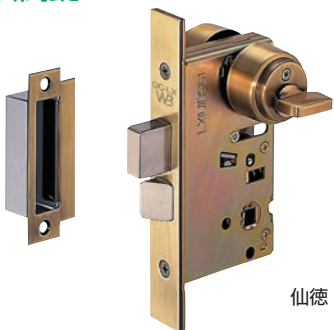

仙徳

※フロント/ストライクもシリンダー/サムターンと同仕上です。但し、受注生産のマスターキー、逆マスターキーの場合はフロント/ストライクはヘアーライン仕上になります。
 ※マスターキーシステムの価格につきましてはお問い合わせ下さい。
 ※LX-TMサムターンについてもお問い合わせ下さい。

ゴール製 <ワンドアーツーロックにご利用下さい>

本締錠 バックセット51mm

HD-5 (シリンダー錠付6本ピン・キー3本付)

バリアフリー

HD-V18 (シリンダー錠付18本ピン・キー3本付)

取付扉厚 43mm~63mm

HD-5X (扉厚43mm~53mm)

HD-5Y (扉厚53mm~63mm)

HD-V18X (扉厚43mm~53mm)

HD-V18Y (扉厚53mm~63mm)

取付扉厚 標準 29mm~43mm

- プッシュプル用本締錠にご使用下さい。
- デッドボルトは突出量が21mmもある防犯設計です。
- シリンダーの取付は頑丈で耐久性にも優れています。(CP認定テスト実証済)※1
- 外形寸法が同一の表示錠・間仕切錠もあります。(LX錠 GD・GE参照)

(※1) 優良住宅用開きとびら錠の型式認定制度

切欠外形図 BS51

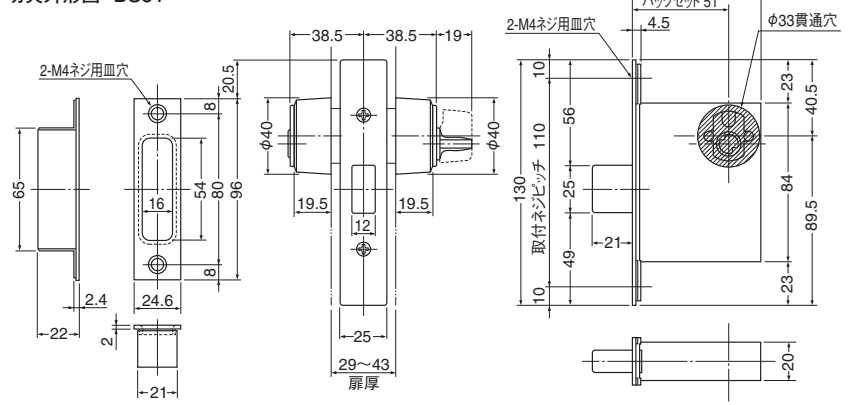

仕上	HD-5 標準価格	HD-V18 標準価格
ヘアーライン	11,200	18,900
ゴールド	20,740	28,000
仙徳	20,740	28,000
S G	17,600	24,800
アンバー	17,600	24,800
ブラック	17,600	24,800

※フロント/ストライクもシリンダー/サムターンと同仕上です。但し、受注生産のマスターキー、逆マスターキーの場合はフロント/ストライクはヘアーライン仕上になります。
 ※マスターキーシステムの価格につきましてはお問い合わせ下さい。
 ※LX-TMサムターンについてもお問い合わせ下さい。

※V18シリンダーキーにつきましては、P.57をご覧ください。

※価格につきましては、ホームページでご確認ください。

ゴール製

取付扉厚 標準 30mm~43mm

記号 **GF** 空錠 LY バックセット51mm (8mm角芯)

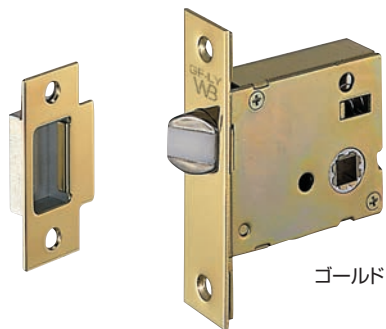

ゴールド

仕上	標準価格
ヘアライン	2,900
ゴールド	4,110
仙徳	4,110
アンバー	4,110
ブラック	4,110
S G	4,110

切欠外形図 BS51

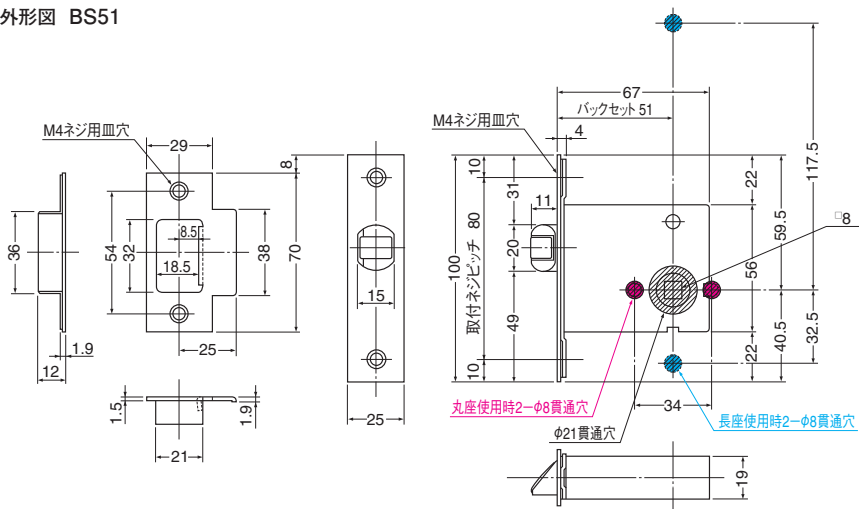

レバーハンドル表示・間仕切錠 バックセット51mm (8mm角芯)

取付扉厚 30mm~41mm

記号 **SD** (表示及び非常解錠機能付)

SE (非常解錠機能付)



SD 仙徳

仕上	標準価格
ヘアライン	5,780
ゴールド	6,900
アンバー塗装	6,090
ブラック塗装	6,090
仙徳	6,300
S G	6,300

サムターン
ヘアライン **SE**

※錠前は(株)ゴール製LW

切欠外形図 BS51

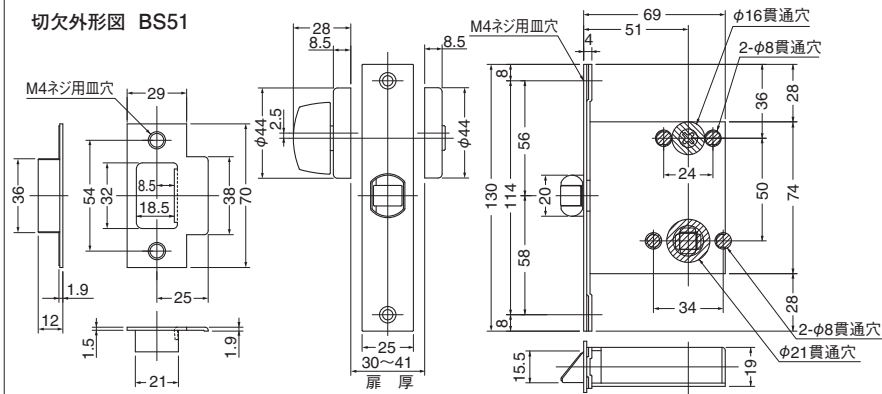

※フロント・スライク部ヘアライン仕上
※標準は角フロントですが、受注としてR形フロントもあります(6R)
※クロム仕上げ(標準価格6,900)もセット出来ます。

※長座仕様はありません。

1. 室内側からサムターンを回して施錠、解錠できます。
2. 非常の場合に備え、室外側からコインなどで解錠できる非常解錠機能付です。

レバーハンドル錠・本締錠

ゴール製 (ワンドアーツーロックにご利用下さい。)

チューブラ本締錠 バックセット50mm

AD-5 (シリンダー錠付5本ピンキー3本付)



シリンダー側

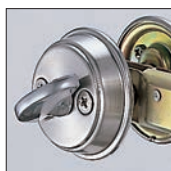

サムターン側

仕上	標準価格
ヘアライン	5,850

切欠外形図 BS50

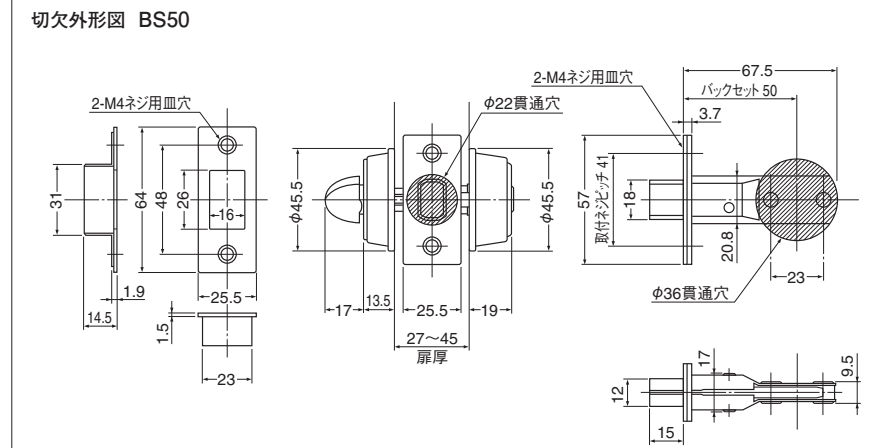

※マスターキーや同一キーなどキーシステムはできません。

取付扉厚 27mm~45mm

※錠前に関しては弊社の責任以外の返品・交換はお断りさせていただきます。

Sliding-Door Lock 錠錠



ゴール製 SX錠錠 バックセット51mm<引戸用>

玄関錠 **SX-5** (シリンダー錠付6本ピン・キー3本付)

バリアフリー

玄関錠 **SX-V18** (シリンダー錠付18本ピン・キー3本付)

取付扉厚 **43mm~63mm**

玄関錠 **SX-5X** (扉厚43mm~53mm)

玄関錠 **SX-5Y** (扉厚53mm~63mm)【LX型サムターン】

玄関錠 **SX-V18X** (扉厚43mm~53mm)

玄関錠 **SX-V18Y** (扉厚53mm~63mm)【LX型サムターン】

マスターキー、逆マスターキーは受注生産です。
 尚、同一キー(装置料 SX-5 1160円・SX-V18 1530円)
 は在庫しております。

取付扉厚 標準 **33mm~43mm**

- デッドボルト(錠)は堅牢でシリンダーの取付けは頑丈。
- トリガー(安全装置)付。
戸を閉めないで、錠が突出しないようにしていますので安全です。
また、トリガーは常時ケース内後退しているため、トリガーによる戸当り部の損傷はありません。
- 引戸に最適の埋込式サムターンです。
※厚枠仕様(扉厚:53以上)の場合LX型サムターンになります。
(P.58参照)

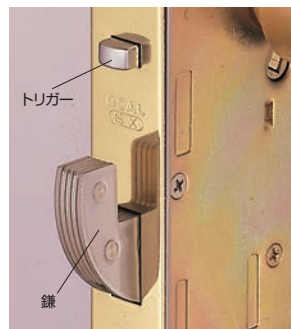

※V18シリンダーキーにつきましては、P.57をご覧ください。

切欠外形図 BS51

	A寸法	B寸法
SX-5, V18	19.5mm	38.5mm

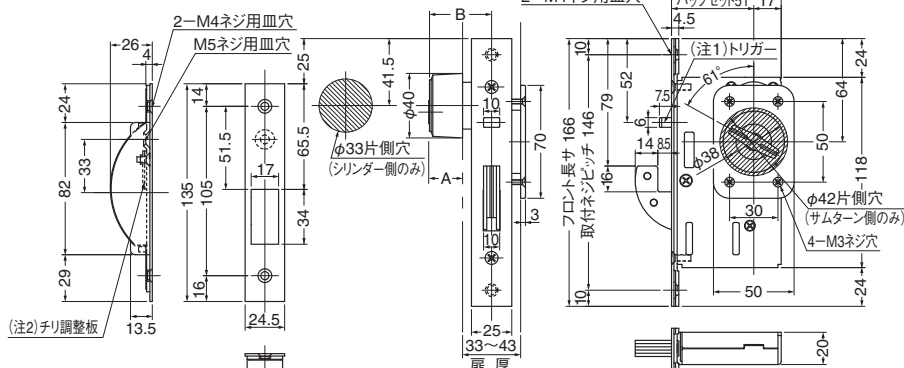

チリ	0~2.5mm	2.5~3.8mm	3.8~5mm
使用方法	そのまま2枚を使用してください。	調整板を1枚取り外してください。	調整板を2枚取り外してください。

※フロント/ストライクもシリンダー/サムターンと同仕上です。
 但し、受注生産のマスターキー、逆マスターキーの場合はフロント/ストライクはヘアーライン仕上になります。
 ※マスターキーシステムの価格につきましてはお問い合わせ下さい。

仕上	SX-5	SX-V18
	標準価格	SX-V18標準価格
ヘアーライン	14,000	21,000
ゴールド	24,300	31,500
仙徳	24,300	31,500
アンバー	21,000	28,200
ブラック	21,000	28,200
S G	21,000	28,200

記号

TB チューブラ空錠 LLC-15 バックセット50mm

取付扉厚 **30mm~45mm**



- 消音ラッチタイプ
- ガタツキ防止の板バネハブ装着
- 軽量レバーハンドルにお薦めします。

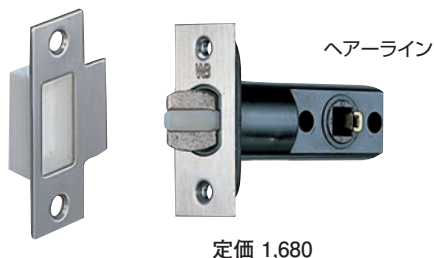

切欠外形図 BS50

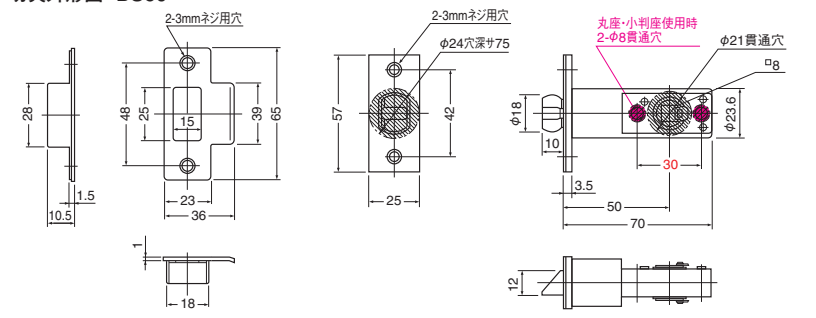

※価格につきましては、ホームページでご確認ください。

引戸用 ドア取手、戸引手使用例

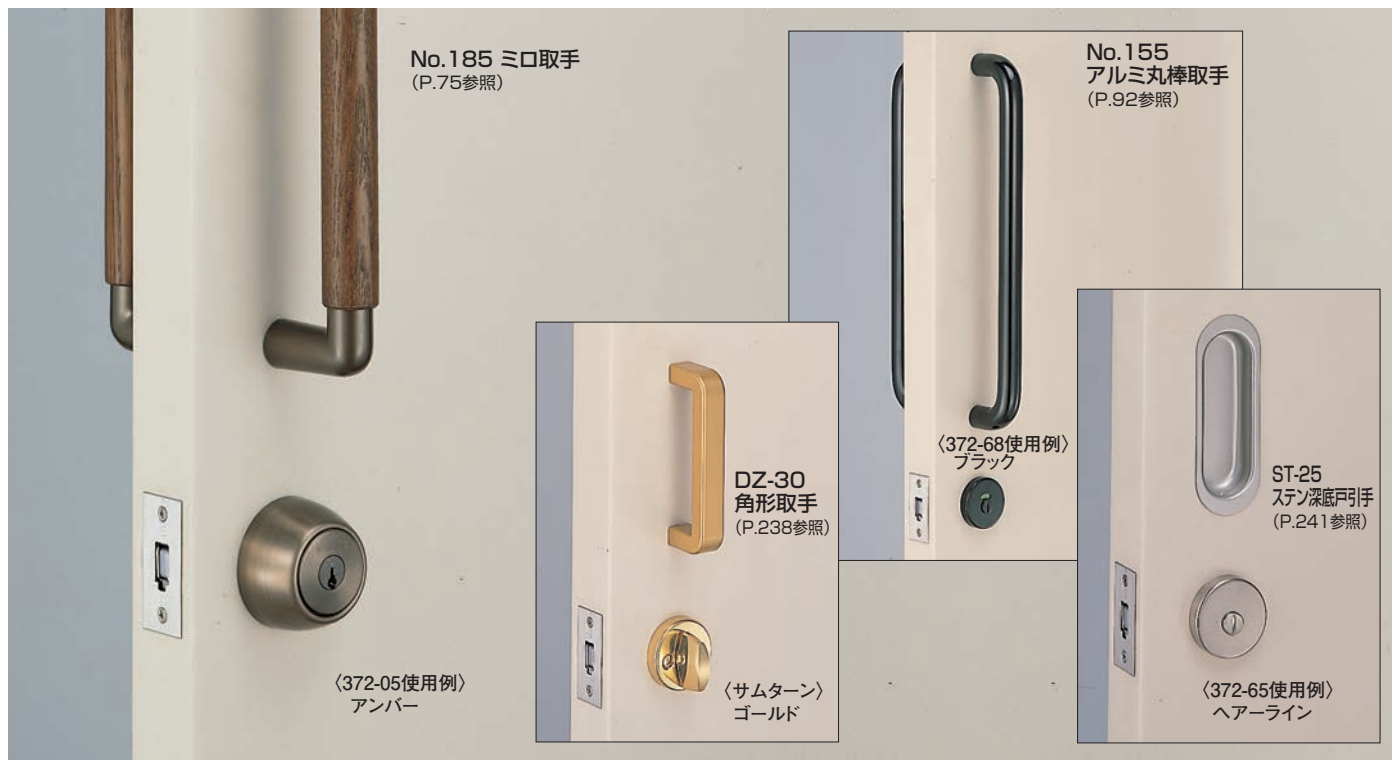

チューブラ鎌錠 バックセット50mm<引戸用>

取付扉厚: 30mm~41mm

- 372-05 玄関錠 (シリンダー錠付 5本ピン・キー3本付)
- 372-68 表示錠 (表示及び非常解錠機能付)
- 372-65 間仕切錠 (非常解錠機能付)

逆トリガー(二重安全装置)

●トリガーとは、引戸を開めた時にのみ鎌が出て施錠される機構です。



解錠時はトリガーが収納されていますので、衣服などをひっかける心配もありません。

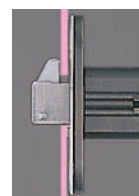

錠前がストライクに接触し、トリガーが押さえられた状態でのみ鎌が出ます。(逆トリガー)



引戸が開いた状態で鎌を出そうとしてもトリガーが突出し、鎌は出ません。(左の写真の位置で止まり、もとに戻ります)

※もし誤作動により引戸が開いた状態で鎌が出て、閉めると鎌がケースに収納され、錠前やストライクへの衝撃を和らげ破損を防ぎます。

※マスターキーや同一キーなどキーシステムは受注生産です。

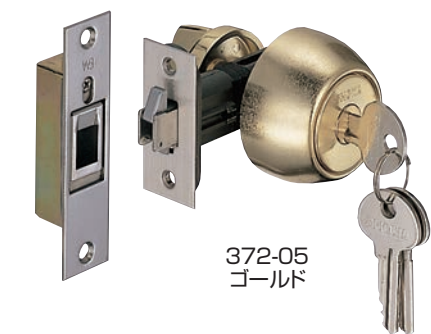

仕上	05	65-68
ヘアーライン	10,300	8,350
ゴールド	11,650	9,530
アンバー塗装	11,350	8,930
ブラック塗装	11,350	8,930
仙徳	11,460	9,140
S G	11,460	9,140

※フロント部はヘアーライン仕上げ

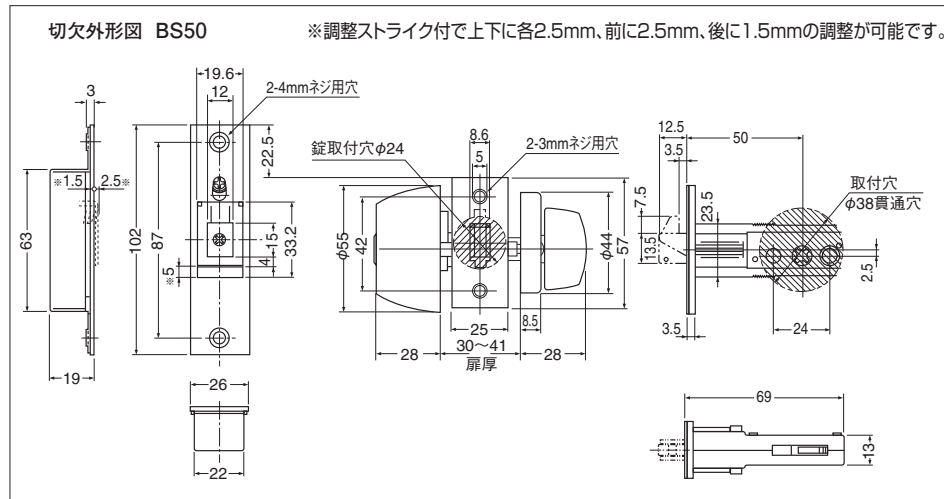

※調整ストライク付で上下に各2.5mm、前に2.5mm、後に1.5mmの調整が可能です。

WB

鎌錠

Lever Handle レバーハンドル錠

ユーシン ショウワ製 CL錠 バックセット50mm

取付扉厚:丸座・小判座 **標準 30mm~37mm** 38mm~51mm

- 記号
- C** 玄関錠 CL-05 (シリンダー錠付5本ピンキー3本付)
 - D** 表示錠 CL-68 (表示及び非常解錠機能付)
 - E** 間仕切錠 CL-65 (非常解錠機能付)

取付扉厚 38mm~51mm

- X** 玄関錠 CL-05X (扉厚38mm~51mm)
- DX** 表示錠 CL-68X (扉厚38mm~51mm)
- EX** 間仕切錠 CL-65X (扉厚38mm~51mm)

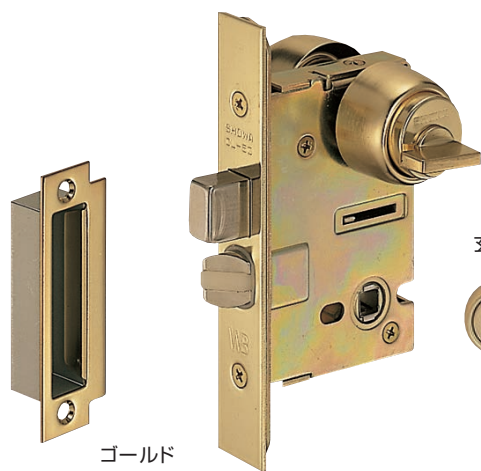
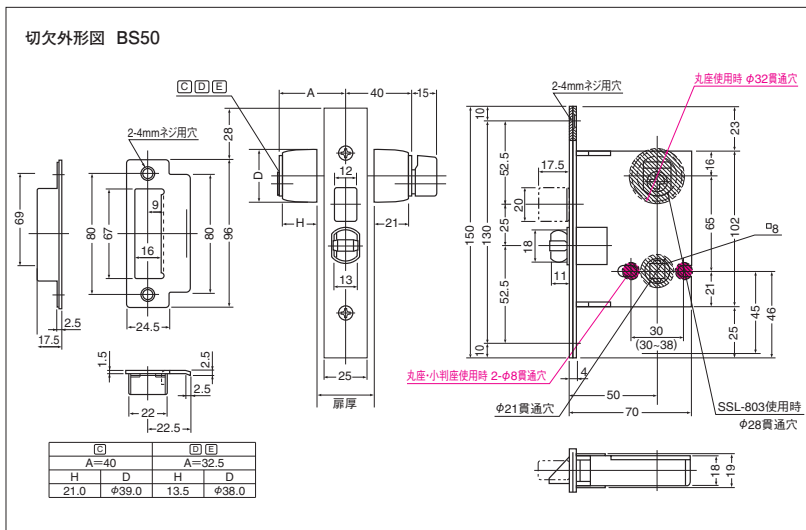

仕上	標準価格
ヘアライン	11,700
ゴールド	15,300
アンバー	14,150
ブラック	14,150

※マスターキーや同一キーなどキーシステムはできません。
※長座仕様はありません。

ユーシン ショウワ製

記号 **F** 空錠 LL-15 バックセット50mm

取付扉厚 **標準 30mm~47mm**

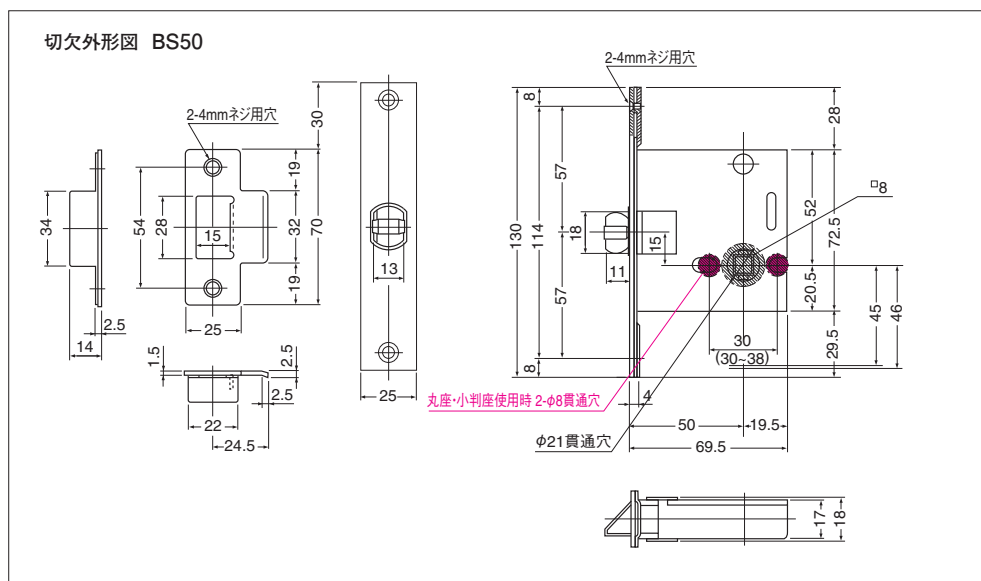
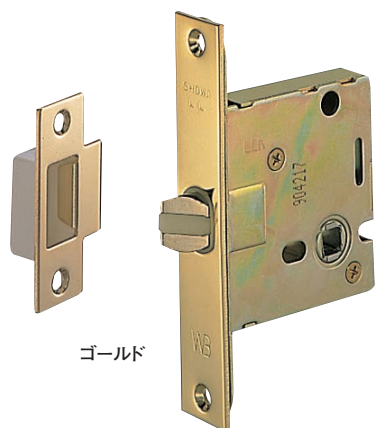

仕上	標準価格
ヘアライン	2,900
ゴールド	4,110
アンバー	4,110
ブラック	4,110

※錠前に関しては弊社の責任以外の返品・交換はお断りさせていただきます。

WB
レバーハンドル錠

ユーシン
 ショウワ製

記号
S 空錠 LLT-15 バックセット51mm

取付扉厚:丸座・小判座

標準 30mm~45mm

リーズナブルケースロック

- 消音ラッチタイプ
- ガタツキ、タレ防止のパネ入りハブ装着

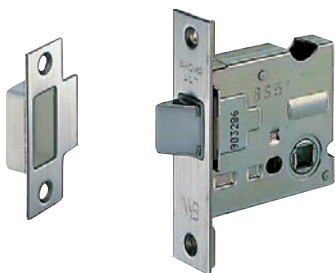

※長座仕様はありません。

仕上	標準価格
ヘアーライン	1,800

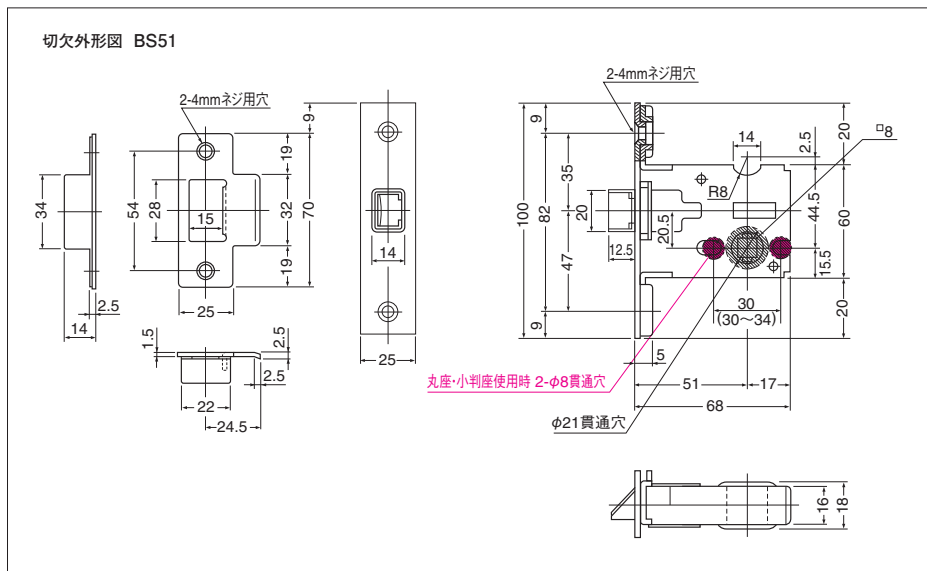

※錠前に関しては弊社の責任以外の返品・交換はお断りさせていただきます。

WB

チューブラ本締錠 バックセット50mm <ワンドアーツーロックにご利用下さい>

ユーシン
 ショウワ製

取付扉厚 30mm~41mm

- 392-05** (シリンダー錠付5本ピンキー3本付)
392-68 (表示及び非常解錠機能付)
392-65 (非常解錠機能付)

※マスターキーや同一キーなどキーシステムは受注生産です。

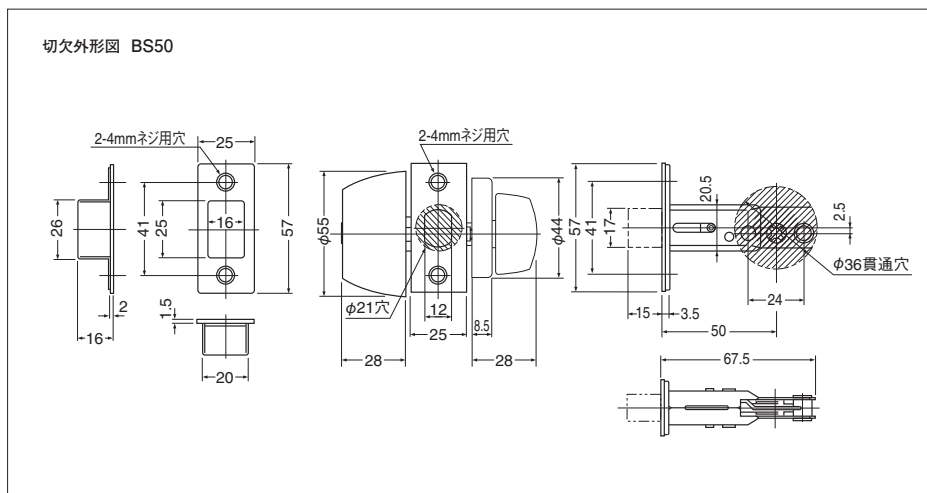

仕上	標準価格	
	05	65・68
ヘアーライン	7,050	4,410
ゴールド	8,280	5,430
アンバー塗装	7,980	4,830
ブラック塗装	7,980	4,830
仙徳	8,090	5,040
S G	8,090	5,040



※フロント・ストライク部ヘアーライン仕上
 ※錠前に関しては弊社の責任以外の返品・交換はお断りさせていただきます。

レバーハンドル錠

Push Pull Handle プッシュプルハンドル

WB

プッシュプルハンドル



金・SG

※写真は右勝手です。



クローム・ヘアライン

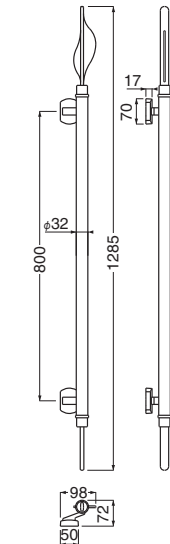

空錠付

SPP-16L トーン(左) SPP-16R トーン(右)

(真チュウ)

仕上	金・SG	クローム・ヘアライン
サイズ	大	大
入数	1組	1組

SG=サテンゴールド

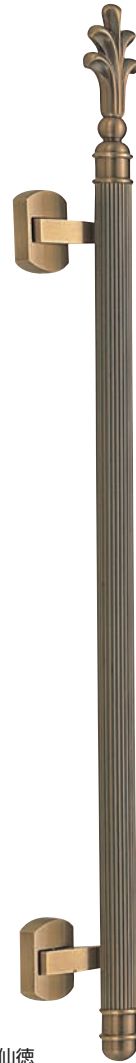

仙徳

※写真は右勝手です。

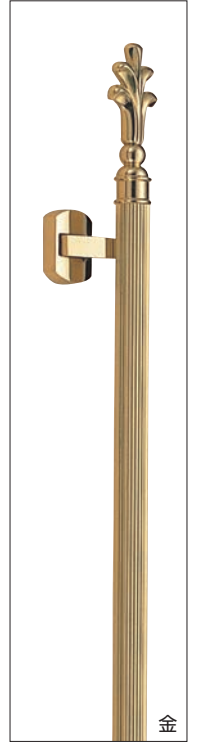

金

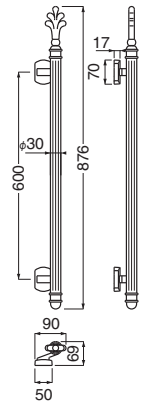

空錠付

SPP-17L パラディ(左) SPP-17R パラディ(右)

(真チュウ)

仕上	仙徳	金
サイズ	大	大
入数	1組	1組



W3

プッシュプルハンドル

SPP-19 甲丸丸棒 空錠付
 (真チュウ)

仕上	ゴールド塗装	シルバー塗装
サイズ	56,100	55,300
入数	1組	1組

SPP-20 カプセル 空錠付
 (真チュウ)

仕上	シルバー塗装	ゴールド塗装
サイズ	58,800	59,800
入数	1組	1組

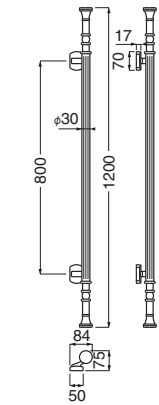

金

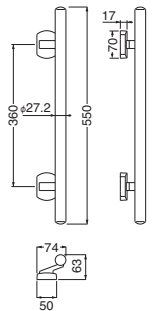
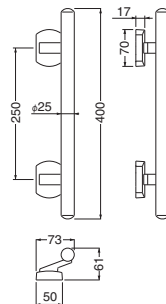

空錠付

SPP-18 グリム (真チュウ)

仕上	金	仙徳
サイズ	117,700	117,700
入数	1組	1組

Push Pull Handle プッシュプルハンドル



金・黒ウッド

(注)本締錠(HD-5 P.58参照)との組み合わせ例

(室内側)



金・ウッド



仙徳
ダークブラウン

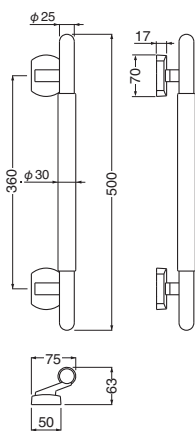

SPP-1 ウッディー

(真チュウ+積層)

抗菌 空錠付

仕上	金・黒ウッド	金・ウッド	仙徳・ダークブラウン
サイズ	500	500	500
価格	74,100	72,400	77,100
入数	1組	1組	1組



クローム

SPP-2 パレス

(真チュウ)

空錠付

仕上	金	クローム
サイズ	450	450
価格	67,500	66,900
入数	1組	1組



金

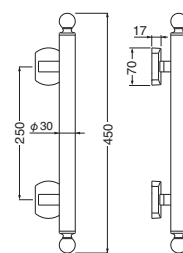

金



ST鏡面磨

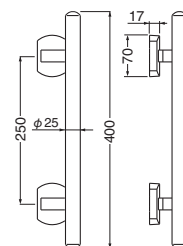

SPP-3 甲丸丸棒

(ステンレス、真チュウ)

空錠付

仕上	金	ST鏡面磨
サイズ	400	400
価格	58,800	56,800
入数	1組	1組

WB

プッシュプルハンドル

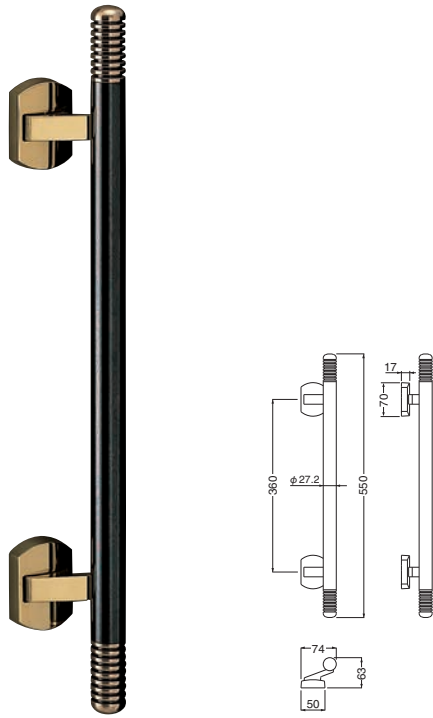

SPP-4 ベガ
 (真チュウ)

空鍍付

仕上	ブラック
サイズ	550
入数	1組
価格	73,700



金

SPP-5 バロン
 (真チュウ)

空鍍付

仕上	金	仙徳
サイズ	500	500
入数	1組	1組
価格	65,200	65,200

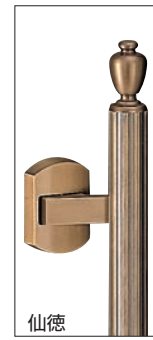

仙徳

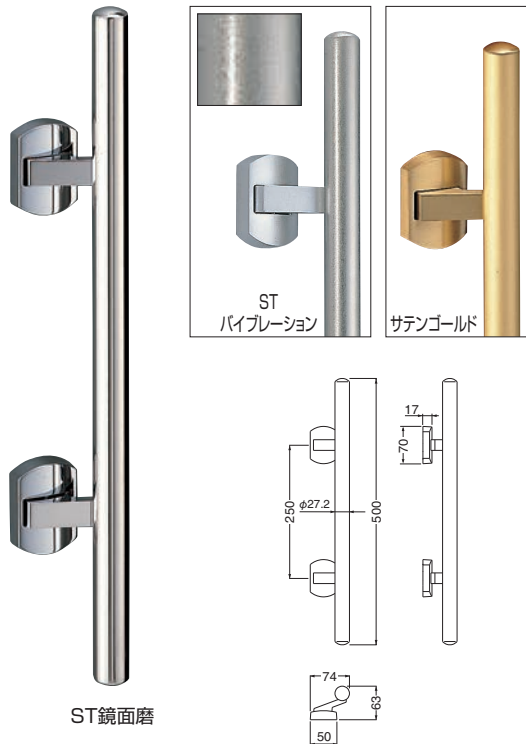
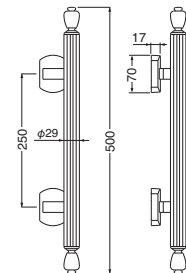

ST鏡面磨

SPP-6 甲丸丸棒
 (ステンレス、真チュウ)

空鍍付

仕上	ST鏡面磨	STパイブレーション	サテンゴールド
サイズ	500	500	500
入数	1組	1組	1組
価格	60,300	69,700	56,500



STヘアーライン

SPP-7 スピカ
 (真チュウ+ステンレス)

空鍍付

仕上	STヘアーライン	ST鏡面磨
サイズ	485	485
入数	1組	1組
価格	62,600	63,300



ST鏡面磨

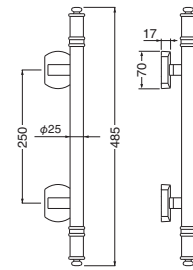

W3

プッシュプルハンドル

Push Pull Handle プッシュプルハンドル

WB

プッシュプルハンドル

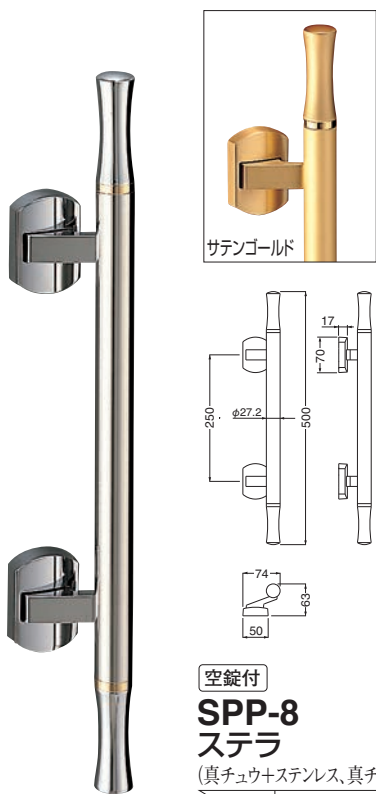

クローム

空錠付

SPP-8
ステラ

(真チュウ+ステンレス, 真チュウ)

仕上	クローム	サテン ゴールド	
サイズ	500	68,600	68,200
入数	1組	1組	1組

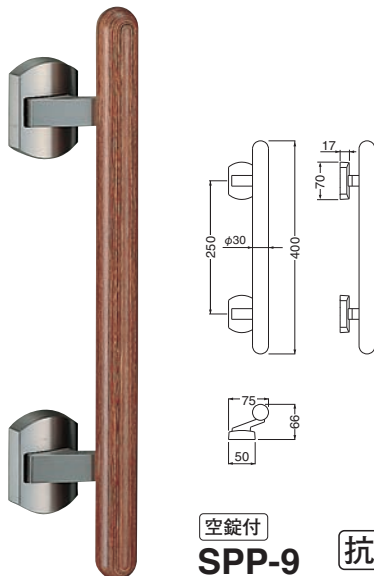

空錠付

SPP-9 **抗菌**
ウッドカプセル

(真チュウ+積層)

仕上	ウッド	
サイズ	400	60,400
入数	1組	1組

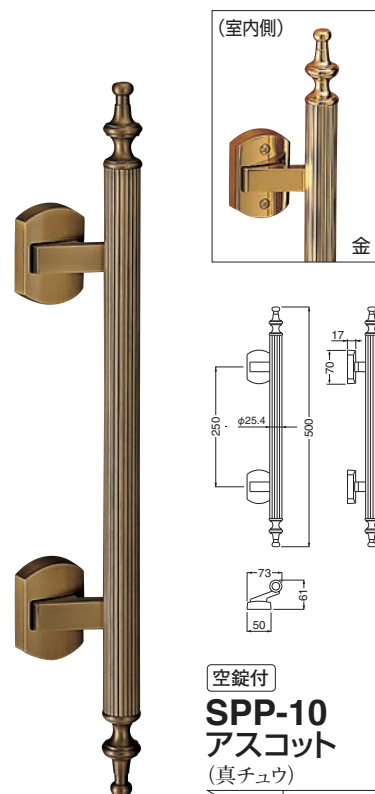

仙徳

空錠付

SPP-10
アスコット

(真チュウ)

仕上	仙徳	金	
サイズ	500	64,100	64,100
入数	1組	1組	1組

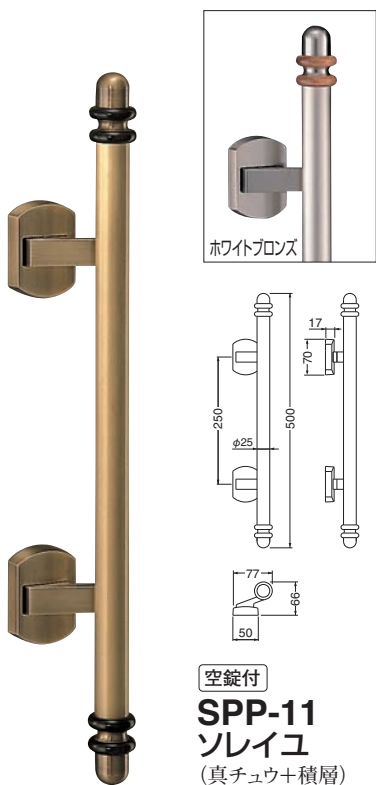

仙徳

空錠付

SPP-11
ソレイユ

(真チュウ+積層)

仕上	仙徳	ホワイト ブロンズ	
サイズ	500	64,900	63,400
入数	1組	1組	1組

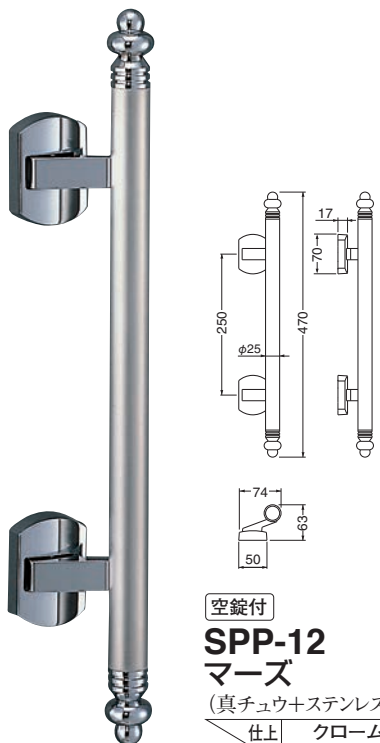

空錠付

SPP-12
マーズ

(真チュウ+ステンレス)

仕上	クローム・ ヘアライン	
サイズ	470	56,500
入数	1組	1組

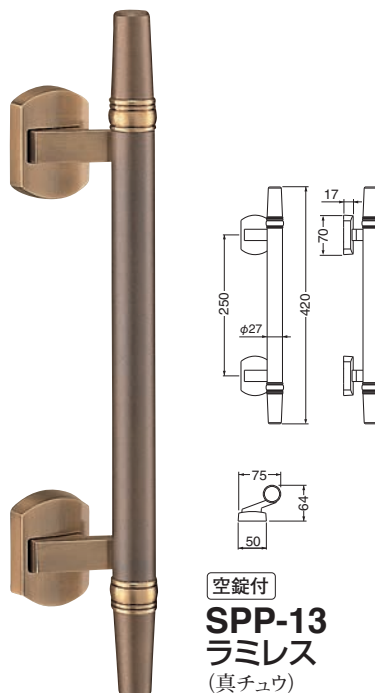

空錠付

SPP-13
ラミレス

(真チュウ)

仕上	仙徳	
サイズ	420	68,800
入数	1組	1組

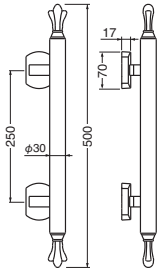
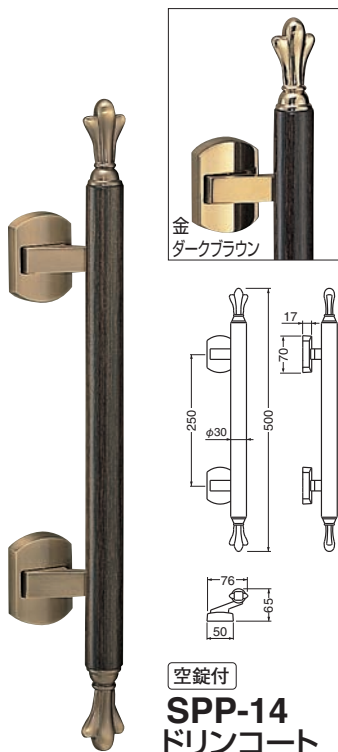

空錠付
SPP-14
 ドリンクコート
 (積層+真チュウ)

抗菌

仙徳
 ダークブラウン

仕上	金	仙徳
サイズ	ダークブラウン	ダークブラウン
500	91,100	91,100
入数	1組	1組

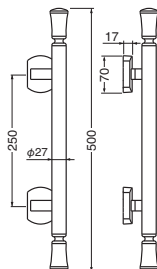
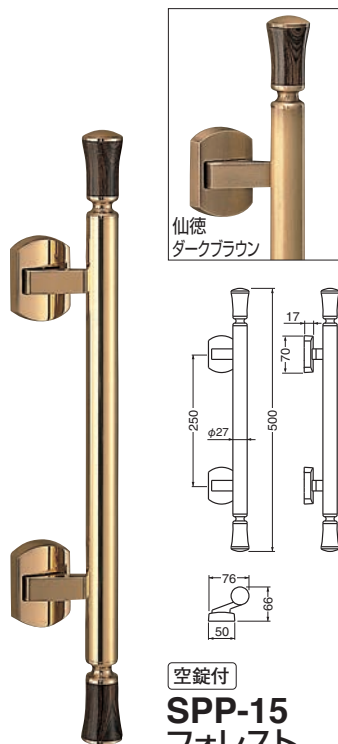

空錠付
SPP-15
 フォレスト
 (真チュウ+積層)

金
 ダークブラウン

仕上	金	仙徳
サイズ	ダークブラウン	ダークブラウン
500	70,100	68,000
入数	1組	1組

記号
PY プッシュプル錠 反転ラッチ錠

仕上 ヘアライン
 ゴールド
 仙徳

バックセット51^m/m

標準扉厚30^m/m~43^m/m

※最大扉厚60^m/m

錠前はゴールド製

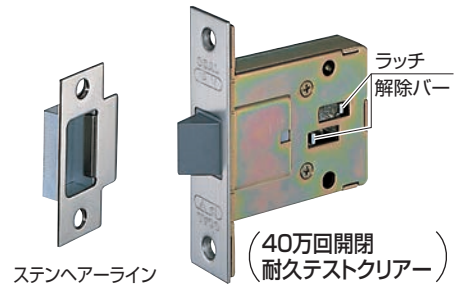

ステンヘアライン

(40万回開閉
 耐久テストクリア)

<ラッチの動き>

- ①ラッチ解除バーがそのままの場合、ラッチを手で押すと上下にしか動きません。
- ②ドア取手を押すもしくは引くとラッチ解除バーがラッチの動きを上下のみから左右方向にも作動させドアが開きます。
- ③錠前だけでもラッチ解除バーを指で押す事でラッチの動きは確認して頂けます。



【備考】 PY錠は空錠ですので玄関等に御使用の場合は本錠錠 (HD-5-HD-V18) をセットでお使い下さい。

- ハンドルの固定式も出来ますので、観音開き等にご使用の場合、御指示下さい。
- 内開きもできますので、お問い合わせ下さい。
- 錠本体の取付け
 本体のラッチボルトの傾斜部を扉の開き勝手に合わせて、付属のネジで取付けて下さい。

左勝手(左吊元外開き)

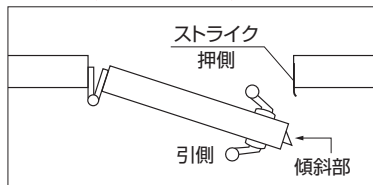

右勝手(右吊元外開き)

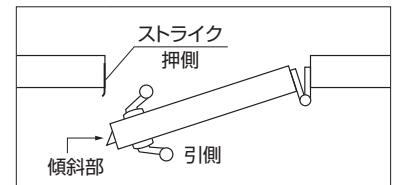

※錠前の上下を逆にする事で、勝手方向が変わります。

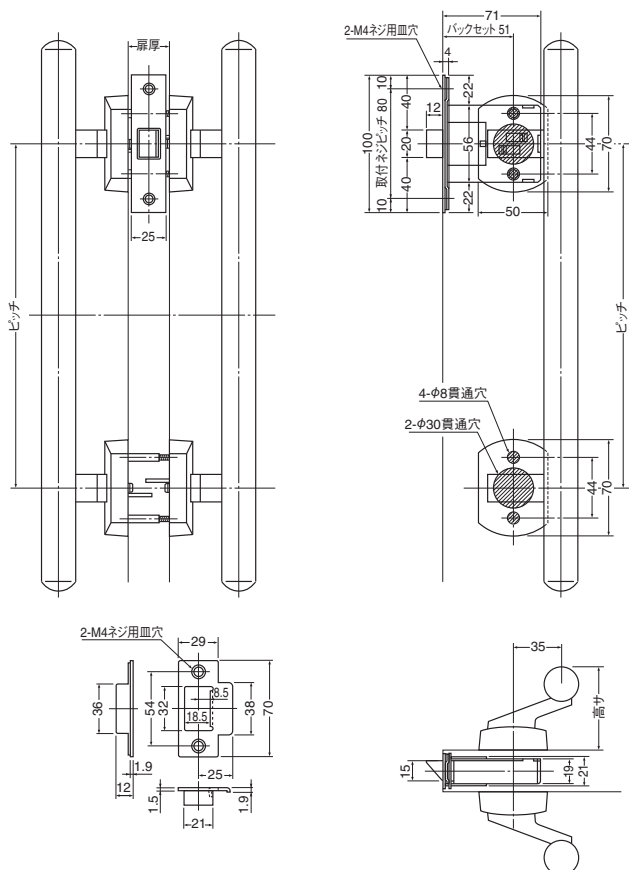

WB

プッシュプルハンドル

Door Handle ドア取手 (両面用・木ネジ止め) **NEW**

No.262 イントレチャートL型取手 両面用 (真チュウ+本革/M6×60) (標準扉厚 38mm~44mm)

No.263 イントレチャートG型取手 両面用 (真チュウ+本革/M8×70) (標準扉厚 28mm~42mm)

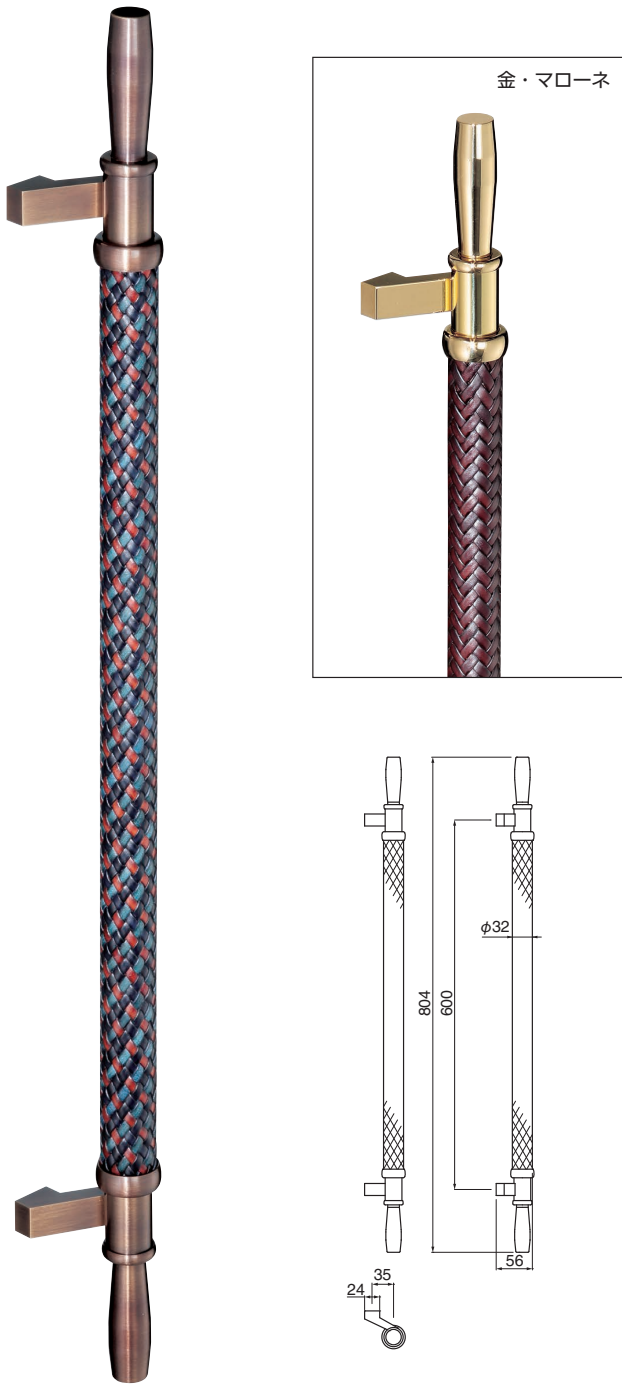

仙徳・モザイク

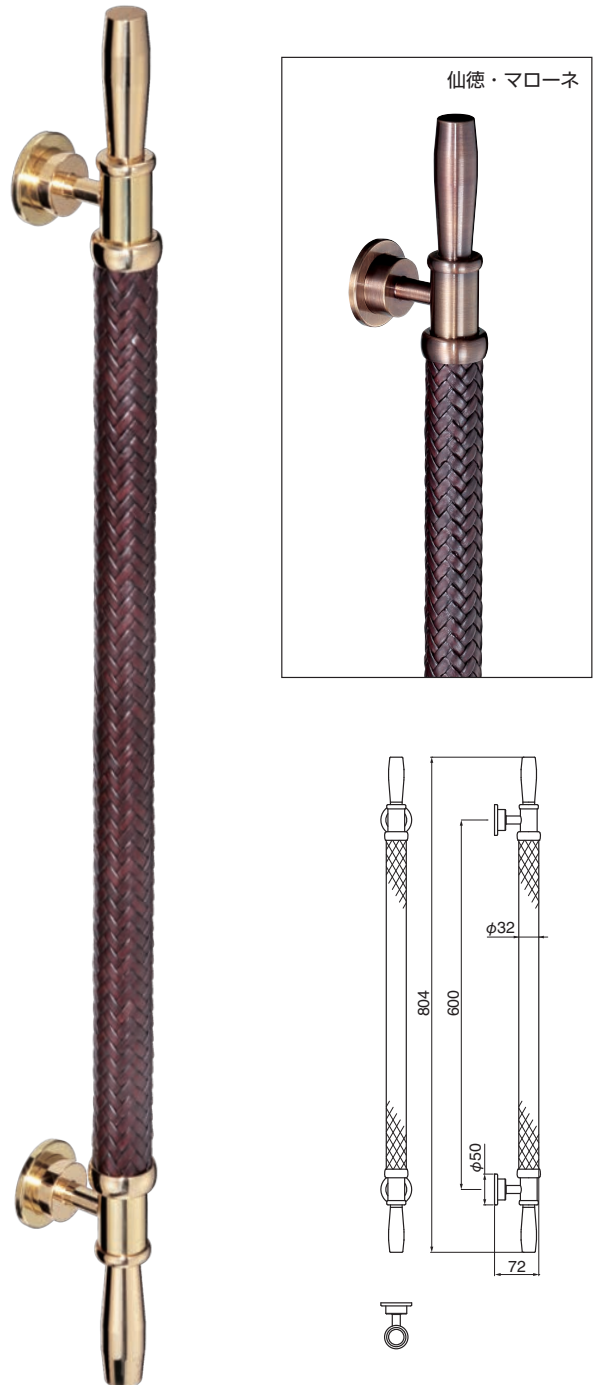

金・マローネ

仕上	金・モザイク	金・マローネ	仙徳・モザイク	仙徳・マローネ
サイズ	125,000	125,000	125,000	125,000
入数	1組	1組	1組	1組

仕上	金・モザイク	金・マローネ	仙徳・モザイク	仙徳・マローネ
サイズ	125,000	125,000	125,000	125,000
入数	1組	1組	1組	1組

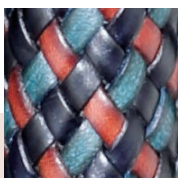

モザイク

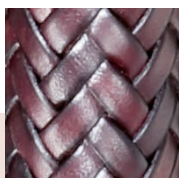

マローネ

※本革はDomodossola s.p.a 1913年創業イタリア老舗
 資材メーカーの製品を使用しております。

WB

ドア取手

NEW

No.264 イントレチャート取手 両面用

(ステンレス+本革/M8×60) (標準扉厚 33mm~41mm)



ヘアライン・モザイク



ヘアライン・マローネ

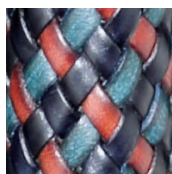
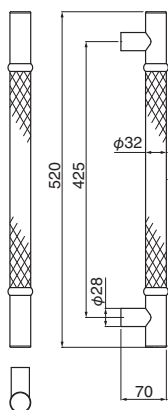

モザイク

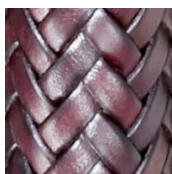

マローネ

※本革はDomodossola s.p.a 1913年創業イタリア老舗
 資材メーカーの製品を使用しております。

仕上	ヘアライン・モザイク	ヘアライン・マローネ
サイズ	98,500	98,500
入数	1組	1組

No.265 フィーネ取手

木ネジ止メ (真チユウ/3.5×25)

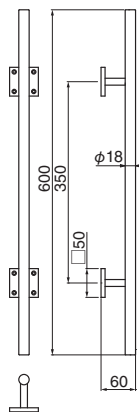

仕上	サテンゴールド
サイズ	16,300
入数	2

No.266 プランタ取手

木ネジ止メ (真チユウ/3.5×25)

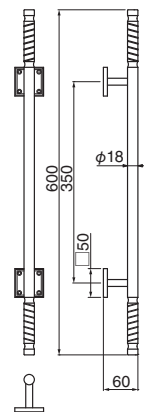

仕上	サテンゴールド
サイズ	17,700
入数	2

W3

ドア取手

No.350 プリンセスローズ取手

(真チユウ/3.5×25) 木ネジ止メ



黒塗装



仙徳



黒染め

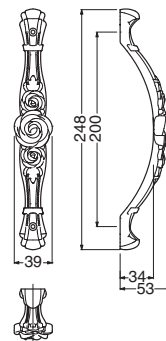

仕上	黒塗装	仙徳	黒染め
サイズ	9,800	9,300	9,800
入数	2	2	2

Door Handle ドア取手 (両面用・片面用)

アイウッド
iWood

32φ

25φ

No.288 アイウッド丸棒取手 両面用 (木粉+樹脂/M6×65) **32φ**
No.288S アイウッド丸棒取手 片面用 (木粉+樹脂) **抗菌**
 (標準扉厚 30mm~38mm)

引戸用に最適

アイウッド
iWood

天然木の風合

松、ヒバの間伐材と特殊樹脂からなる素材で天然木に近い風合いがあり、ホルムアルデヒドをはじめとするVOCを含まず、環境にやさしい素材です。

素材特性

抗菌性があり、カビが付きにくく安全で清潔です。防腐剤も必要とせず、ささくれの心配もありません。耐候性、耐久性にも優れています。

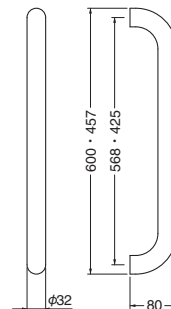

仕上	サイズ	600	大
両面用			
アイボリー		18,000	17,000
ミディアムイエロー		18,000	17,000
ダークブラウン		18,000	17,000
ダークオーク		18,000	17,000
入数		1組	1組
片面用			
アイボリー	オン	9,000	8,500
	メン	9,000	8,500
ミディアムイエロー	オン	9,000	8,500
	メン	9,000	8,500
ダークブラウン	オン	9,000	8,500
	メン	9,000	8,500
ダークオーク	オン	9,000	8,500
	メン	9,000	8,500
入数		2	2

①オンの時/M6ビスで裏より取付。
 メンの時/木ネジでタイコを取付けて横ビスで止める。
 片面用の価格は1本当りを示します。

WB

ドア取手

No.277 アイウッド丸棒取手 両面用 (木粉+樹脂/M6×65) **25φ**
No.277S アイウッド丸棒取手 片面用 (木粉+樹脂) **抗菌**
 (標準扉厚 30mm~38mm)



仕上	サイズ	大	300
両面用			
アイボリー		14,800	13,800
ミディアムイエロー		14,800	13,800
ダークブラウン		14,800	13,800
入数		1組	1組
片面用			
アイボリー	オン	7,400	6,900
	メン	7,400	6,900
ミディアムイエロー	オン	7,400	6,900
	メン	7,400	6,900
ダークブラウン	オン	7,400	6,900
	メン	7,400	6,900
入数		2	2

①オンの時/M6ビスで裏より取付。
 メンの時/木ネジでタイコを取付けて横ビスで止める。
 片面用の価格は1本当りを示します。



※チューブラ鎌錠はP.61参照

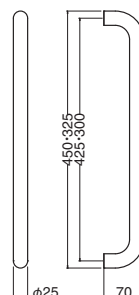

引戸用に最適

自然木

30φ 抗菌

No.600 ハミング取手 両面用 (自然木+亜鉛合金・樹脂/M6×80)
No.600S ハミング取手 片面用 (自然木+亜鉛合金・樹脂)

抗菌 木部30φ

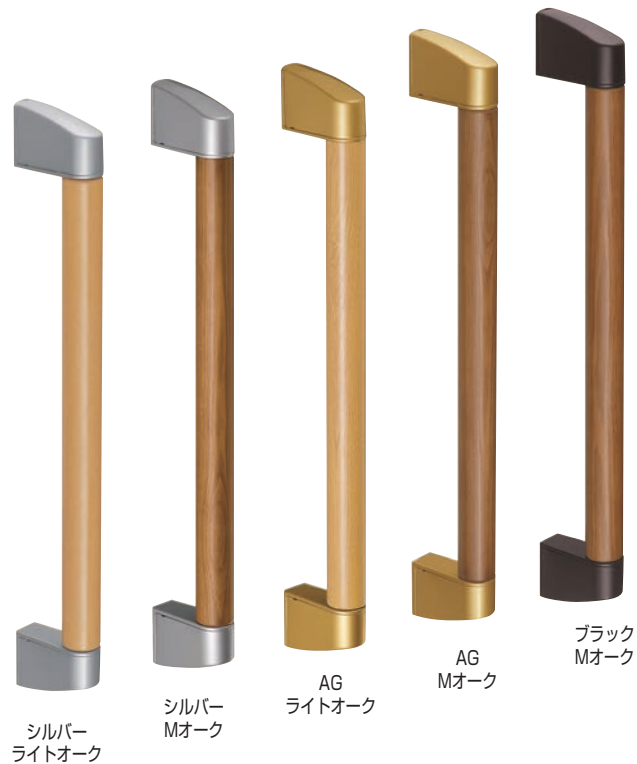

標準扉厚 25mm~45mm

サイズ	600	425
全長(L)	592	456
足巾(P)	561	425
高さ(H)	70	70
巾(W)	30	30
径(D)	30φ	30φ
両面用		
組		
シルバー・ライトオーク	8,000	7,000
シルバー・Mオーク	8,000	7,000
AG・ライトオーク	8,000	7,000
AG・Mオーク	8,000	7,000
ブラック・Mオーク	8,000	7,000
入数	1組	1組
片面用		
オン	4,000	3,500
シルバー・ライトオーク	4,000	3,500
オン	4,000	3,500
シルバー・Mオーク	4,000	3,500
オン	4,000	3,500
AG・ライトオーク	4,000	3,500
オン	4,000	3,500
AG・Mオーク	4,000	3,500
オン	4,000	3,500
ブラック・Mオーク	4,000	3,500
オン	4,000	3,500
入数	2	2

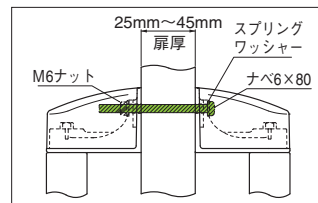

※片面用(メン)付属木ネジ6×30

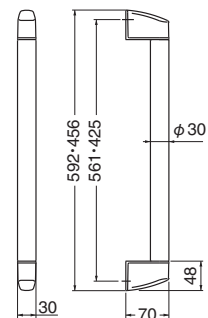

WB

ドア取手



No.610 コーラス取手 両面用 (自然木/M6×65)
No.610S コーラス取手 片面用 (自然木)

抗菌

標準扉厚 30mm~41mm

サイズ	425	NEW 250
全長(L)	457	282
足巾(P)	425	250
高さ(H)	45	45
巾(W)	32	32
両面用		
組		
ミディアムオーク	31,600	27,500
ナチュラル	31,600	27,500
入数	1組	1組
片面用		
オン	15,800	13,750
ミディアムオーク	15,800	13,750
オン	15,800	13,750
ナチュラル	15,800	13,750
オン	15,800	13,750
ナチュラル	15,800	13,750
入数	2	

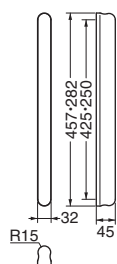

No.620 エチュード取手 両面用 (自然木/M6×65)
No.620S エチュード取手 片面用 (自然木)

抗菌

標準扉厚 30mm~41mm

サイズ	425	NEW 250
全長(L)	465	290
足巾(P)	425	250
高さ(H)	45	45
巾(W)	30	30
両面用		
組		
ミディアムオーク	31,600	27,500
ナチュラル	31,600	27,500
入数	1組	1組
片面用		
オン	15,800	13,750
ミディアムオーク	15,800	13,750
オン	15,800	13,750
ナチュラル	15,800	13,750
オン	15,800	13,750
ナチュラル	15,800	13,750
入数	2	

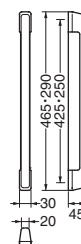

片面用の価格は1本当たりを示します。

Door Handle ドア取手 (両面用・片面用)

自然木 30φ 22φ 抗菌

No.120 ハーモニー取手

両面用 (自然木+亜鉛合金/M6×60)

No.120S ハーモニー取手

片面用 (自然木+亜鉛合金)

標準扉厚 25mm~36mm

抗菌 木部22φ

引戸用に最適

No.130 ビッグハーモニー取手

両面用 (自然木+亜鉛合金/M6×60)

No.130S ビッグハーモニー取手

片面用 (自然木+亜鉛合金)

標準扉厚 25mm~36mm

抗菌 木部30φ

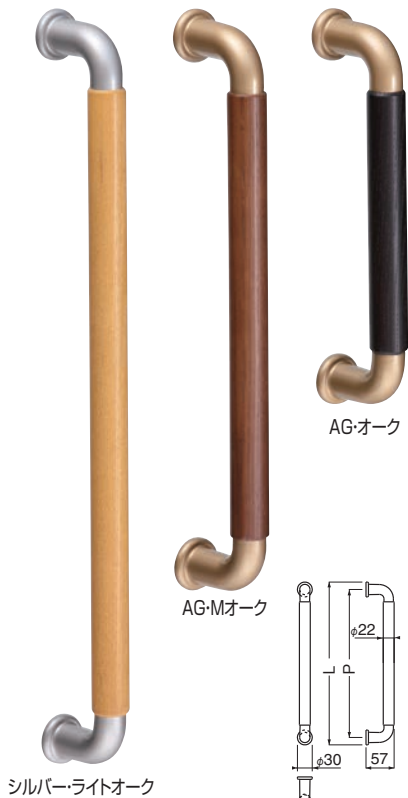

サイズ	425	330	230	
全長 (L)	455	330	230	
足巾 (P)	425	300	200	
高さ (H)	57	57	57	
巾 (W)	30φ	30φ	30φ	
径 (D)	22φ	22φ	22φ	
両面用				
	組			
シルバー・ライトオーク	7,800	5,700	5,500	
シルバー・Mオーク	7,800	5,700	—	
シルバー・オーク	7,800	5,700	—	
AG・ライトオーク	7,800	5,700	—	
AG・Mオーク	7,800	5,700	5,500	
AG・オーク	7,800	5,700	5,500	
アンバー・オーク	7,800	5,700	5,500	
入数	1組	1組	1組	
片面用				
シルバー・ライトオーク	オン	3,900	2,850	2,750
	メン	3,900	2,850	2,750
AG・Mオーク	オン	3,900	2,850	2,750
	メン	3,900	2,850	2,750
入数	2	2	2	

①オンの時/M6ビスで裏より取付。
 メンの時/木ネジでタイコを取付けて横ビスで止める。
 ※ご注文の際は扉厚をご指示下さい。



AG-Lightオーク シルバー-Mオーク シルバーオーク



AG-Lightオーク シルバー-Mオーク シルバーオーク アンバーオーク



サイズ	600	425	300	
全長 (L)	600	464	339	
足巾 (P)	561	425	300	
高さ (H)	70	70	70	
巾 (W)	39φ	39φ	39φ	
径 (D)	30φ	30φ	30φ	
両面用				
	組			
シルバー・ライトオーク	10,300	9,000	7,700	
シルバー・Mオーク	10,300	9,000	—	
シルバー・オーク	10,300	9,000	—	
AG・ライトオーク	10,300	9,000	—	
AG・Mオーク	10,300	9,000	7,700	
AG・オーク	10,300	9,000	7,700	
入数	1組	1組	1組	
片面用				
シルバー・ライトオーク	オン	5,150	4,500	3,850
	メン	5,150	4,500	3,850
入数	2	2	2	

①オンの時/M6ビスで裏より取付。
 メンの時/木ネジでタイコを取付けて横ビスで止める。

※ご注文の際は扉厚をご指示下さい。

WB

ドア取手

自然木

30φ

24φ

22φ



片面用の価格は1本当りを示します。

引戸用に最適

木部22φ

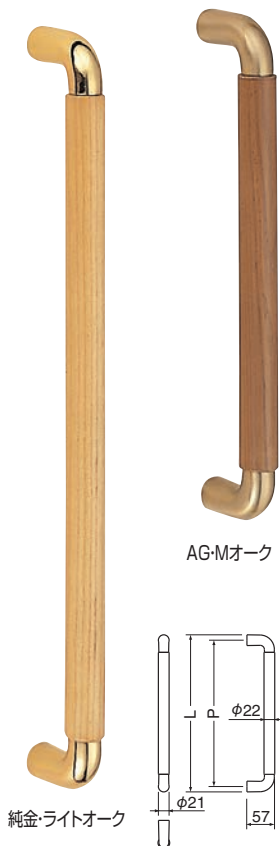

AG・Mオーク

純金・ライトオーク

No.125 デュエット取手
 両面用 (自然木+アルミ/M6×75)
No.125S デュエット取手
 片面用 (自然木+アルミ)

(標準扉厚 33mm~42mm)

サイズ	425	300
全長(L)	446	321
足巾(P)	425	300
高さ(H)	57	57
巾(W)	21φ	21φ
径(D)	22φ	22φ
両面用		
純金・ライトオーク	組 11,000	組 10,200
AG・Mオーク	8,000	5,900
入数	1組	1組
片面用		
純金・ライトオーク	オン 5,500 メン 5,500	オン 5,100 メン 5,100
AG・Mオーク	オン 4,000 メン 4,000	オン 2,950 メン 2,950
入数	2	2

木部30φ



純金・ライトオーク

AG・Mオーク

No.135 ビッグデュエット取手
 両面用 (自然木+アルミ/M6×80)
No.135S ビッグデュエット取手
 片面用 (自然木+アルミ)

(標準扉厚 26mm~42mm)

サイズ	425	300
全長(L)	453	328
足巾(P)	425	300
高さ(H)	70	70
巾(W)	28φ	28φ
径(D)	30φ	30φ
両面用		
純金・ライトオーク	組 14,400	組 13,600
AG・Mオーク	9,400	8,000
入数	1組	1組
片面用		
純金・ライトオーク	オン 7,200 メン 7,200	オン 6,800 メン 6,800
AG・Mオーク	オン 4,700 メン 4,700	オン 4,000 メン 4,000
入数	2	2

木部24φ

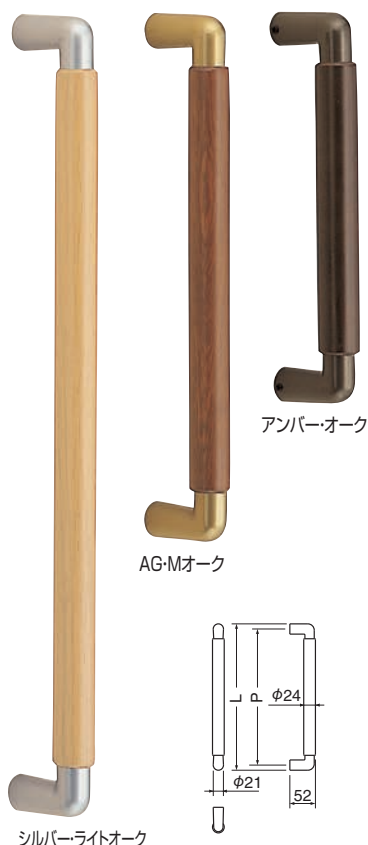

アンバーオーク

AG・Mオーク

シルバーライトオーク

No.185 ミロ取手
 両面用 (自然木+亜鉛合金/M6×75)
No.185S ミロ取手
 片面用 (自然木+亜鉛合金)

(標準扉厚 35mm~42mm)

サイズ	450	300	230
全長(L)	446	300	230
足巾(P)	425	279	209
高さ(H)	52	52	52
巾(W)	21φ	21φ	21φ
径(D)	24φ	24φ	24φ
両面用			
シルバーライトオーク	8,700	7,400	7,200
AG・Mオーク	8,700	7,400	7,200
アンバーオーク	8,700	7,400	7,200
入数	1組	1組	1組
片面用			
シルバーライトオーク	オン 4,350 メン 4,350	オン 3,700 メン 3,700	オン 3,600 メン 3,600
AG・Mオーク	オン 4,350 メン 4,350	オン 3,700 メン 3,700	オン 3,600 メン 3,600
アンバーオーク	オン 4,350 メン 4,350	オン 3,700 メン 3,700	オン 3,600 メン 3,600
入数	2	2	2

木部30φ



シルバーライトオーク

AG・Mオーク

No.195 ビッグミロ取手
 両面用 (自然木+亜鉛合金/M6×80)
No.195S ビッグミロ取手
 片面用 (自然木+亜鉛合金)

(標準扉厚 26mm~42mm)

サイズ	425	300
全長(L)	453	328
足巾(P)	425	300
高さ(H)	70	70
巾(W)	28φ	28φ
径(D)	30φ	30φ
両面用		
シルバーライトオーク	組 9,600	組 8,400
AG・Mオーク	9,600	8,400
入数	1組	1組
片面用		
シルバーライトオーク	オン 4,800 メン 4,800	オン 4,200 メン 4,200
AG・Mオーク	オン 4,800 メン 4,800	オン 4,200 メン 4,200
入数	2	2

WB

ドア取手

Door Handle ドア取手 (両面用・片面用・木ネジ止め)

自然木

30φ

22φ



引戸用に最適

No.121 L形ハーモニー取手

両面用 (自然木+亜鉛合金/M6×80)

No.121S L形ハーモニー取手

片面用 (自然木+亜鉛合金)

標準扉厚 28mm~40mm

抗菌

木部22φ

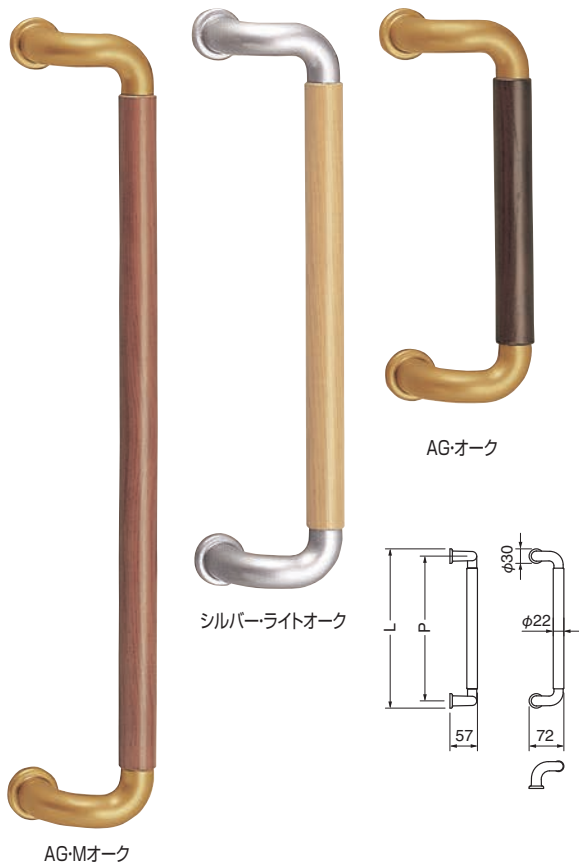

No.131 L形ビッグハーモニー取手

両面用 (自然木+亜鉛合金/M6×80)

No.131S L形ビッグハーモニー取手

片面用 (自然木+亜鉛合金)

標準扉厚 26mm~42mm

抗菌

木部30φ

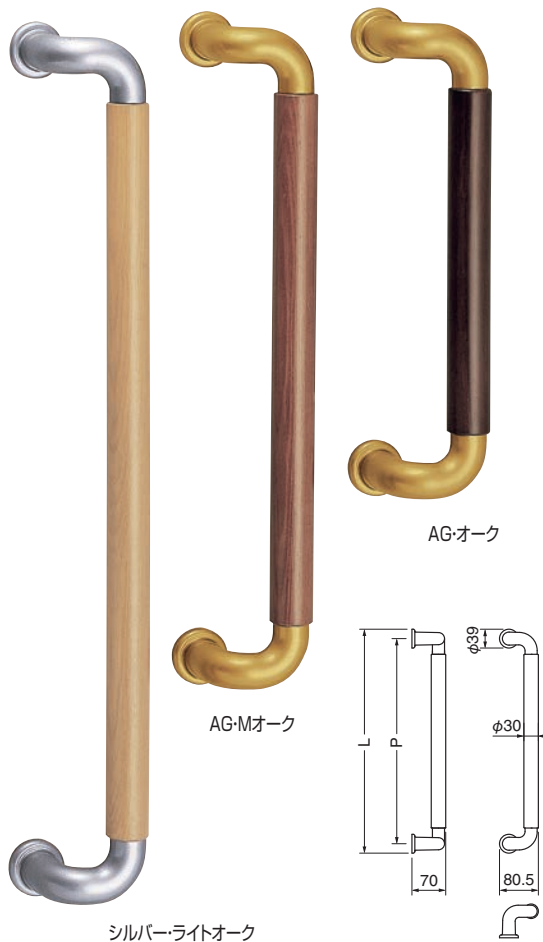

WB

ドア取手

サイズ	425	330	230
全長(L)	455	330	230
足巾(P)	425	300	200
高さ(H)	57	57	57
巾(W)	30φ	30φ	30φ
径(D)	22φ	22φ	22φ
両面用	組		
シルバーライトオーク	9,400	8,400	8,200
AG-Mオーク	9,400	8,400	8,200
AG-オーク	9,400	8,400	8,200
アンバー-オーク	9,400	8,400	8,200
入数	1組	1組	1組
片面用			
シルバーライトオーク	オン 4,700	オン 4,200	オン 4,100
	メン 4,700	メン 4,200	メン 4,100
AG-Mオーク	オン 4,700	オン 4,200	オン 4,100
	メン 4,700	メン 4,200	メン 4,100
AG-オーク	オン 4,700	オン 4,200	オン 4,100
	メン 4,700	メン 4,200	メン 4,100
アンバー-オーク	オン 4,700	オン 4,200	オン 4,100
	メン 4,700	メン 4,200	メン 4,100
入数	2	2	2

サイズ	600	425	300
全長(L)	600	464	339
足巾(P)	561	425	300
高さ(H)	70	70	70
巾(W)	39φ	39φ	39φ
径(D)	30φ	30φ	30φ
両面用	組		
シルバーライトオーク	14,200	12,700	12,000
AG-Mオーク	14,200	12,700	12,000
AG-オーク	14,200	12,700	12,000
入数	1組	1組	1組
片面用			
シルバーライトオーク	オン 7,100	オン 6,350	オン 6,000
	メン 7,100	メン 6,350	メン 6,000
AG-Mオーク	オン 7,100	オン 6,350	オン 6,000
	メン 7,100	メン 6,350	メン 6,000
AG-オーク	オン 7,100	オン 6,350	オン 6,000
	メン 7,100	メン 6,350	メン 6,000
入数	2	2	2

① オンの時/M6ビスで裏より取付。
 メンの時/木ネジでタイコを取付けて横ビスで止める。
 ※ご注文の際は扉厚をご指示下さい。

① オンの時/M6ビスで裏より取付。
 メンの時/木ネジでタイコを取付けて横ビスで止める。
 ※ご注文の際は扉厚をご指示下さい。

片面用・木ネジ止め用の価格は1本当りを示します。

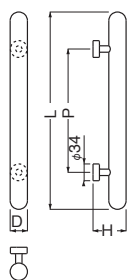

No.81 抗菌
 ウッドカプセル取手
 両面用

(積層+真チユウ/M8×60)
 (標準扉厚 27mm~41mm)

サイズ	600	400
全長(L)	600	400
足巾(P)	425	250
高サ(H)	72	67
座巾(W)	34φ	34φ
径(D)	35φ	30φ
ウッド	組 42,800	28,800
入数	1組	1組

(金属部分はホワイトブロンズ)

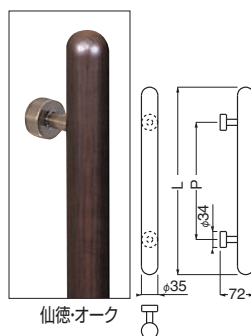

仙徳・オーク

No.178
 自然木カプセル取手
 両面用

(自然木+真チユウ/M8×60)
 (標準扉厚 27mm~41mm)

サイズ	600	400
全長(L)	600	400
足巾(P)	425	250
高サ(H)	72	72
座巾(W)	34φ	34φ
径(D)	35φ	35φ
仙徳オーク	組 27,000	25,000
仙徳オーク	27,000	25,000
入数	1組	1組

仙徳・Mオーク

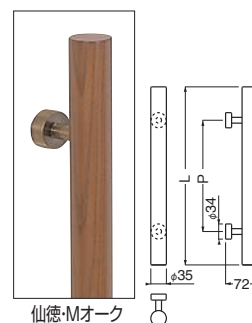

仙徳・Mオーク

No.179
 自然木丸形取手
 両面用

(自然木+真チユウ/M8×60)
 (標準扉厚 27mm~41mm)

サイズ	600	400
全長(L)	600	400
足巾(P)	425	250
高サ(H)	72	72
座巾(W)	34φ	34φ
径(D)	35φ	35φ
仙徳オーク	組 25,700	24,000
仙徳オーク	25,700	24,000
入数	1組	1組

仙徳・オーク

WB

ドア取手

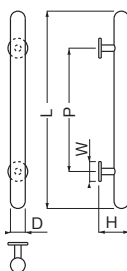

No.180 抗菌
 ウッドカプセル取手
 木ネジ止め用 (3.5×25)

(積層+真チユウ)

サイズ	600	400
全長(L)	600	400
足巾(P)	425	250
高サ(H)	69	61
座巾(W)	50φ	40φ
径(D)	35φ	30φ
ウッド	20,500	13,300
入数	2	2

(金属部分はホワイトブロンズ)

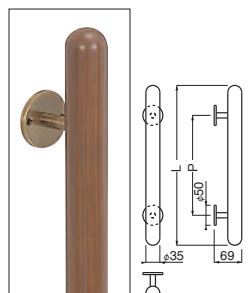

仙徳・Mオーク

No.181
 自然木カプセル取手
 木ネジ止め用 (3.5×25)

(自然木+真チユウ)

サイズ	600	400
全長(L)	600	400
足巾(P)	425	250
高サ(H)	69	69
座巾(W)	50φ	50φ
径(D)	35φ	35φ
仙徳オーク	11,700	10,700
仙徳オーク	11,700	10,700
入数	2	2

仙徳・オーク

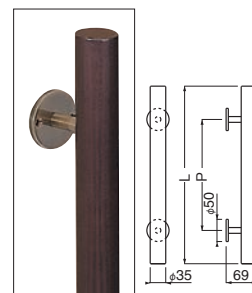

仙徳・オーク

No.182
 自然木丸形取手
 木ネジ止め用 (3.5×25)

(自然木+真チユウ)

サイズ	600	400
全長(L)	600	400
足巾(P)	425	250
高サ(H)	69	69
座巾(W)	50φ	50φ
径(D)	35φ	35φ
仙徳オーク	11,400	10,400
仙徳オーク	11,400	10,400
入数	2	2

仙徳・Mオーク

Door Handle ドア取手 (両面用・片面用)

WB

ドア取手



No.223

アイウッド丸形取手

両面用 (木粉+樹脂+真チュウ/M8×60)

(標準扉厚 33mm~41mm)

サイズ	大
全長(L)	490
足巾(P)	425
高サ(H)	67
径(D)	32φ
アイボリ	24,800
ミディアムイエロー	24,800
ダークブラウン	24,800
ダークオーク	24,800
入数	1組

(金属部分はホワイトブロンズ)

ミディアムイエロー

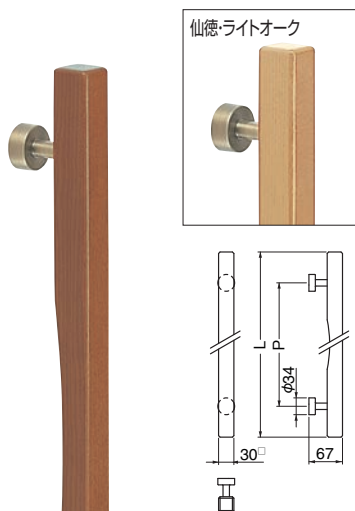

No.190

自然木角棒取手

両面用 (自然木+真チュウ/M8×60)

(標準扉厚 27mm~41mm)

サイズ	600	400
全長(L)	600	400
足巾(P)	425	250
高サ(H)	67	67
座巾(W)	34φ	34φ
径(D)	30□	30□
仙徳・ライトオーク	28,500	26,500
仙徳・Mオーク	28,500	26,500
入数	1組	1組

仙徳・Mオーク

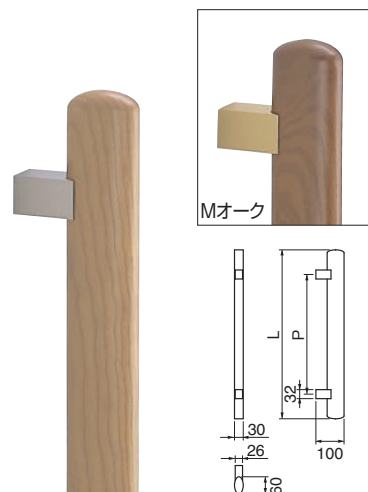

No.310

自然木楕円取手

両面用 (自然木+真チュウ/M8×65)

(標準扉厚 29mm~41mm)

サイズ	600	400
全長(L)	600	400
足巾(P)	425	250
高サ(H)	100	100
座巾(W1)	32	32
座巾(W2)	26	26
径(D1×D2)	30×60	30×60
ライトオーク	45,500	40,800
Mオーク	45,500	40,800
入数	1組	1組

ライトオーク

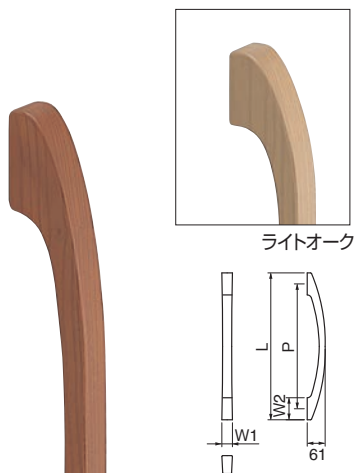

No.311

自然木弓形取手

両面用 (自然木/M8×70,M8×60)

(標準扉厚 24mm~45mm)

サイズ	500	300
全長(L)	500	300
足巾(P)	425	250
高サ(H)	61	61
座巾(W1)	36	36
座巾(W2)	75	60
ライトオーク	37,500	33,000
Mオーク	37,500	33,000
入数	1組	1組

Mオーク

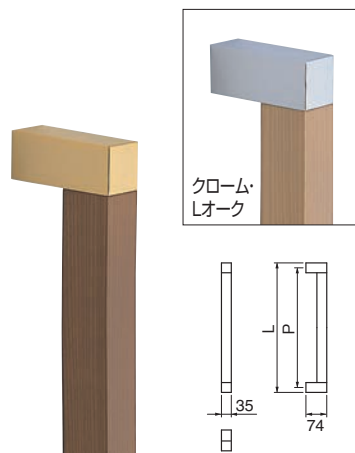

No.312

自然木角棒取手

両面用 (自然木+真チュウ/M8×65)

(標準扉厚 27mm~41mm)

サイズ	460
全長(L)	460
足巾(P)	425
高サ(H)	74
座巾(W1)	35□
座巾(W2)	35□
径(D1×D2)	35×35
クロム・Lオーク	48,500
純金・Mオーク	48,500
入数	1組

純金・Mオーク

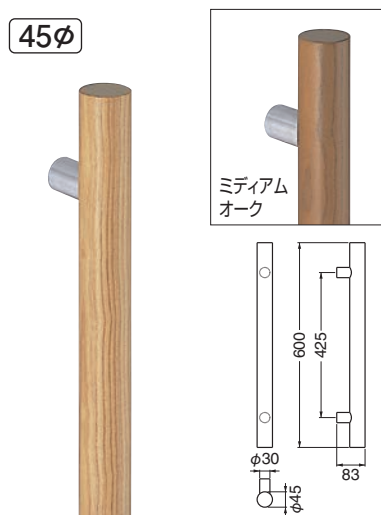

No.222

自然木丸形取手

両面用 (自然木+ステンレス/M8×70)

(標準扉厚 33mm~47mm)

サイズ	600
全長(L)	600
足巾(P)	425
高サ(H)	83
座巾(W)	30
径(D)	45φ
ライトオーク	55,000
ミディアムオーク	55,000
入数	1組

ライトオーク



HL
 ダークブラウン

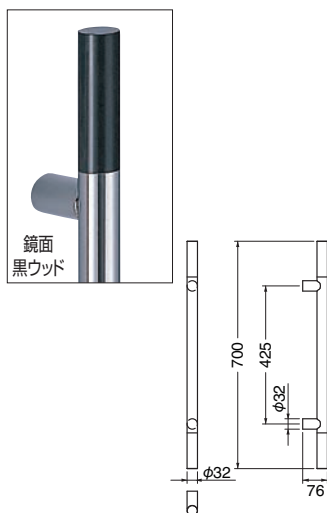

No.189
 丸棒取手

両面用
 (ステンレス+積層/M8×65)
 (標準扉厚 30mm~41mm)

サイズ	700
全長(L)	700
足巾(P)	425
高さ(H)	76
径(D)	32φ
HL・ダークブラウン	55,700
鏡面・黒ウッド	52,700
入数	1組



No.191
 レザー丸棒取手

両面用
 (レザー+ステンレス/M8×60)
 (標準扉厚 35mm~41mm)

サイズ	600
全長(L)	600
足巾(P)	425
高さ(H)	73
径(D)	38φ
レザー	83,500
入数	1組

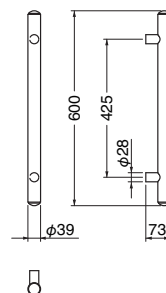

鏡面磨

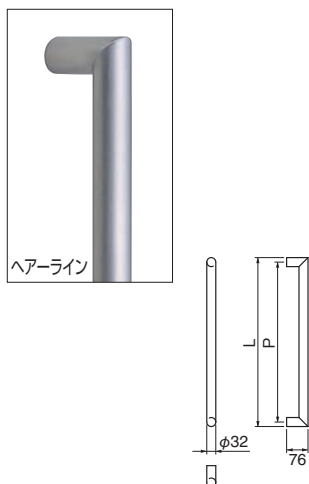

No.313
 クール取手

両面用 (ステンレス/M8×70)
 (標準扉厚 10mm~50mm)

サイズ	600	大
全長(L)	600	457
足巾(P)	568	425
高さ(H)	76	76
径(D)	32φ	32φ
鏡面磨	62,100	61,300
ヘアーライン	62,100	61,300
入数	1組	1組



No.315
 ドーナツ取手

両面用 (積層+ステンレス/M8×70)
 (標準扉厚 37mm~50mm)

サイズ	200
全長(L)	200
足巾(P)	160
高さ(H)	100
座巾(W1)	40φ
座巾(W2)	40φ
ステン鏡面磨	88,800
グレーウッド	
入数	1組

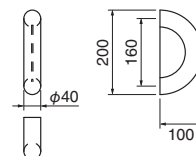

W3

ドア取手

Door Handle ドア取手 (両面用)

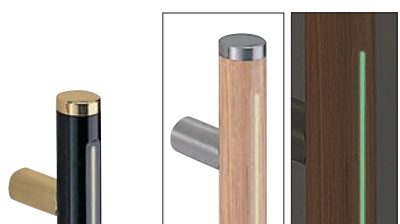

白木ウッド 暗い場所では発光します。

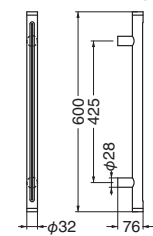

No.192 ルミナス取手

両面用 (積層+真チユウ+蓄光/M8×60)
 (標準扉厚 33mm~41mm)

サイズ	600
全長(L)	600
足巾(P)	425
高サ(H)	76
座巾(W)	28φ
径(D)	32φ
白木ウッド	69,800
グレーウッド	74,800
入数	1組

グレーウッド



白木ウッド

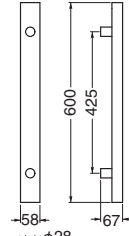

No.193 ウッドオーバル取手

両面用 (積層+ステンレス/M8×60)
 (標準扉厚 33mm~41mm)

サイズ	600
全長(L)	600
足巾(P)	425
高サ(H)	61
座巾(W)	28φ
径(D)	60×30
白木ウッド	78,500
グレーウッド	84,500
入数	1組

グレーウッド

32φ



グレーウッド

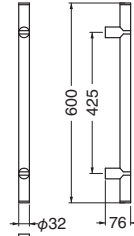

No.194 アルピナ取手

両面用 (積層+真チユウ/M8×60)
 (標準扉厚 33mm~41mm)

サイズ	600
全長(L)	600
足巾(P)	425
高サ(H)	76
座巾(W)	32φ
径(D)	32φ
白木ウッド	75,000
グレーウッド	78,000
入数	1組

白木ウッド

WB

ドア取手

27.2φ



鏡面磨

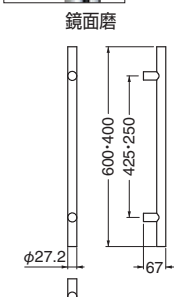

No.196 ステン丸型取手

両面用 (ステンレス/M8×60)
 (標準扉厚 33mm~41mm)

サイズ	600	400
全長(L)	600	400
足巾(P)	425	250
高サ(H)	67	67
座巾(W)	27.2φ	27.2φ
径(D)	27.2φ	27.2φ
ヘアーライン	33,000	30,000
鏡面磨	33,000	30,000
入数	1組	1組

ヘアーライン

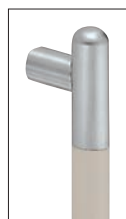

ベージュ
ヘアーライン

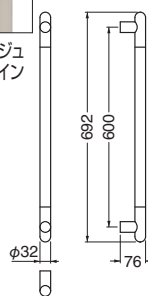

No.197 シート巻き取手

両面用 (ステンレス+樹脂/M8×65)
 (標準扉厚 30mm~41mm)

サイズ	600
全長(L)	690
足巾(P)	600
高サ(H)	76
座巾(W)	32φ
径(D)	32φ
ベージュ ヘアーライン	69,000
ダークグレー 鏡面磨	69,000
入数	1組

ダークグレー鏡面磨



コーラルピンク鏡面磨



ベージュ鏡面磨

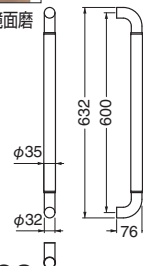

No.198 革巻き取手

両面用 (ステンレス+レザー/M8×90)
 (標準扉厚 26mm~45mm)

サイズ	600
全長(L)	632
足巾(P)	600
高サ(H)	76
座巾(W)	32φ
径(D)	35φ
ベージュ 鏡面磨	85,000
コーラルピンク 鏡面磨	85,000
入数	1組

ヘアライン

鏡面磨

No.212
 ステンカプセル取手
 両面用(ステンレス/M6×60)
 (標準扉厚 31mm~45mm)

サイズ	600
全長(L)	600
足巾(P)	425
高サ(H)	70
座巾(W)	25φ
径(D)	27.2φ
ヘアライン	44,000
鏡面磨	45,500
入数	1組

鏡面磨

ヘアライン

No.213
 ステンレノマ取手
 両面用(ステンレス/M6×60)
 (標準扉厚 31mm~45mm)

サイズ	600
全長(L)	600
足巾(P)	425
高サ(H)	70
座巾(W)	25φ
径(D)	27.2φ
ヘアライン	46,600
鏡面磨	49,000
入数	1組

ウッド

白木ウッド

No.214
 ウッドカプセル取手
 両面用(積層+ステンレス/M6×60)
 (標準扉厚 31mm~45mm)

サイズ	600
全長(L)	600
足巾(P)	425
高サ(H)	70
座巾(W)	25φ
径(D)	27.2φ
白木ウッド	48,300
ウッド	48,300
入数	1組

ヘアライン

鏡面磨

No.215
 ステンカプセル取手
 両面用(ステンレス/M6×60)
 (標準扉厚 31mm~45mm)

サイズ	600
全長(L)	600
足巾(P)	425
高サ(H)	69
座巾(W)	25φ
径(D)	27.2φ
ヘアライン	38,500
鏡面磨	38,500
入数	1組

ヘアライン

鏡面磨

No.216
 ステン甲丸取手
 両面用(ステンレス/M6×60)
 (標準扉厚 31mm~45mm)

サイズ	600
全長(L)	600
足巾(P)	425
高サ(H)	69
座巾(W)	25φ
径(D)	27.2φ
ヘアライン	38,500
鏡面磨	38,500
入数	1組

黒ウッド

白木ウッド

No.217
 ウッド丸型取手
 両面用(積層+ステンレス/M6×60)
 (標準扉厚 31mm~45mm)

サイズ	600
全長(L)	600
足巾(P)	425
高サ(H)	69
座巾(W)	25φ
径(D)	27.2φ
白木ウッド	42,800
黒ウッド	44,200
入数	1組

W3

ドア取手

Door Handle ドア取手 (両面用・木ネジ止め)

鍛鉄 WROUGHT IRON

1つ1つ手作りの繊細さと、確かな強度を兼ね備えるロートアイアン。その味わいと温もりは、取り付けした扉に個性的な表情を持たせます。

No.270L アイビー取手(左) 両面用
No.270R アイビー取手(右) 両面用
 (ロートアイアン/M6×25) (標準扉厚 33mm~41mm)



※写真は左右セット時のイメージです。

No.271 ツイスト取手 両面用
 (ロートアイアン/M8×60) (標準扉厚 32mm~41mm)

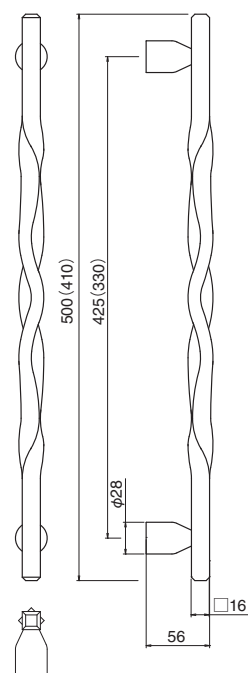

仕上	Nブラック
サイズ 425	157,500
サイズ 330	136,500
入数	1組

※Nブラックは南部鉄風黒塗装です。

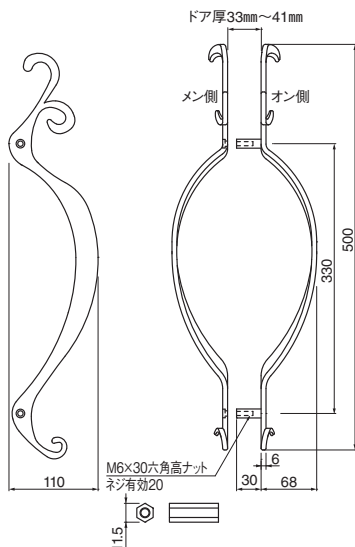

仕上	ダークグレー塗装
サイズ 330	184,000
入数	1組

WB

ドア取手

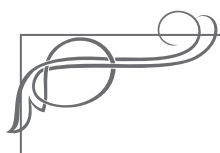

New Wrought Iron Style

従来のロートアイアの風合いを新しい手法で表現しました

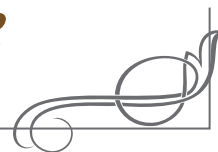

No.272 アンティーク取手スパーダ 両面用 (標準扉厚 33mm~41mm)

(鉄/M6×25)

No.272S アンティーク取手スパーダ 木ネジ止め用 (鉄/ナベA6×30)

No.273 アンティーク取手クローバー 両面用 (標準扉厚 33mm~41mm)

(鉄/M6×25)

No.273S アンティーク取手クローバー 木ネジ止め用 (鉄/ナベA6×30)



No.272

No.272S

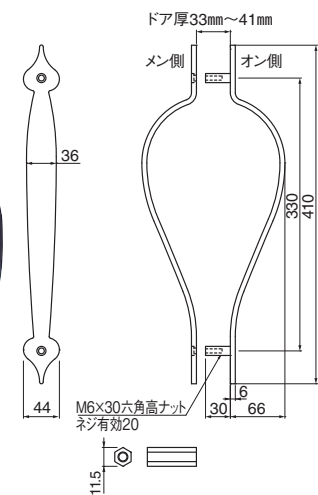

仕上	Nブラック
サイズ	
両面用	330 19,500
入数	1組
木ネジ止め用	330 9,750
入数	2



No.273

No.273S

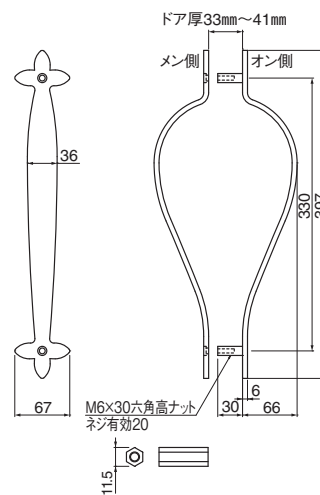

仕上	Nブラック
サイズ	
両面用	330 19,500
入数	1組
木ネジ止め用	330 9,750
入数	2

No.280
アンティーク押板スクエア
(鉄/3.1×22)

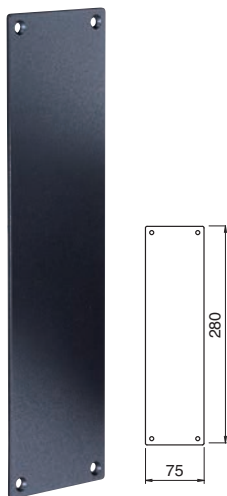

仕上	Nブラック
サイズ	
280	3,150
入数	6

No.281
アンティーク押板オーバル
(鉄/3.1×22)

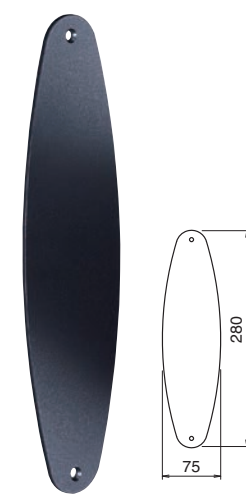

仕上	Nブラック
サイズ	
280	3,150
入数	6

No.282
アンティーク押板クローバー
(鉄/3.1×22)

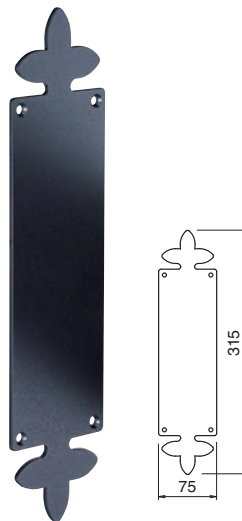

仕上	Nブラック
サイズ	
315	3,700
入数	6

No.283
アンティーク押板ウェーブ
(鉄/3.1×22)



仕上	Nブラック
サイズ	
280	9,000
入数	6

WB

ドア取手

※Nブラックは南部鉄風黒塗装です。

Door Handle ドア取手 (両面用)

No.260L アリエル取手(左) 両面用
No.260R アリエル取手(右) 両面用
 (真チユウ+ステンレス,真チユウ/M8×70)
 (標準扉厚 28mm~42mm)

No.261 スプライン取手 両面用
 (真チユウ+積層,ステンレス,真チユウ/M8×70)
 (標準扉厚 28mm~42mm)

WB

ドア取手

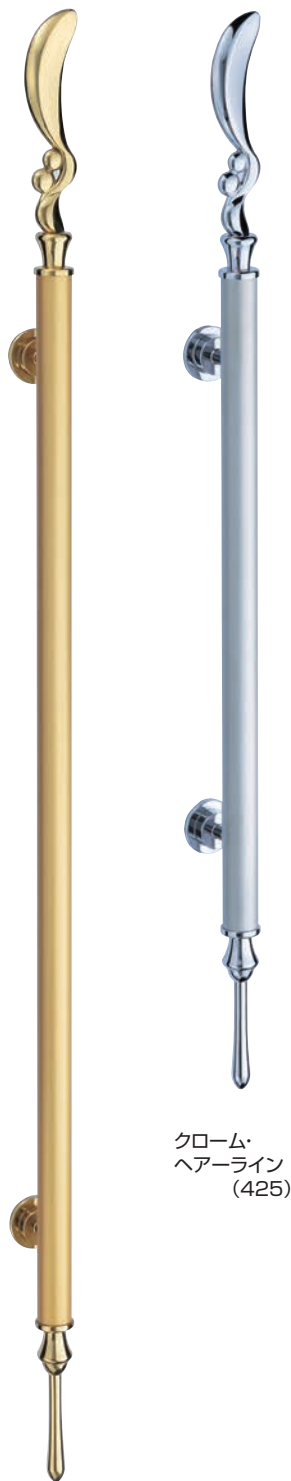

クローム・
ヘアライン
(425)

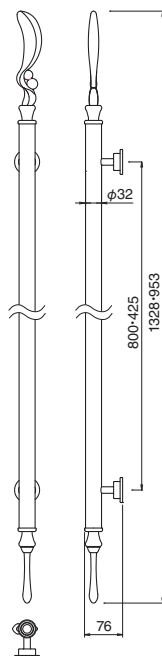

仕上	クローム ヘアライン	金・SG	クローム ダークグレー
800	91,000	101,000	151,000
425	85,000	95,000	123,000
入数	1組	1組	1組

SG=サテンゴールド



クローム・
ダークブラウン

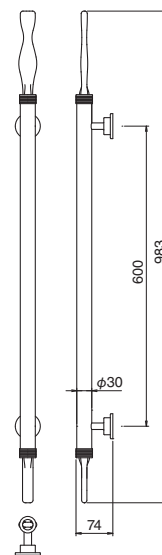

仕上	クローム ダークブラウン	金・SG	クローム ヘアライン
600	111,900	85,700	79,700
入数	1組	1組	1組

SG=サテンゴールド

No.160L トーン取手(左) 両面用
No.160R トーン取手(右) 両面用
 (真チユウ+ステンレス, 真チユウ/M8×70)
 標準扉厚 28mm~42mm



クローム・ヘアライン

※写真は右勝手

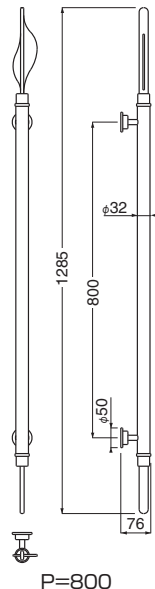

仕上	クローム ヘアライン	金・SG
大	95,000	102,000
入数	1組	1組

SG=サテンゴールド

No.161 パラディ取手両面用
 (真チユウ/M8×70)
 標準扉厚 31mm~42mm



金



仙徳

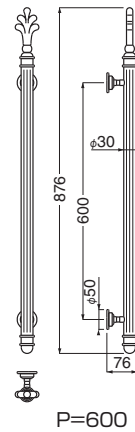

仕上	金	仙徳
大	68,600	68,600
入数	1組	1組

No.162 グリム取手両面用
 (真チユウ/M8×70)
 標準扉厚 31mm~42mm



仙徳

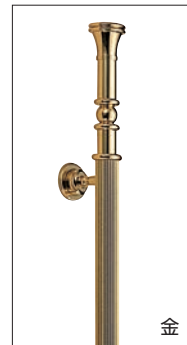

金

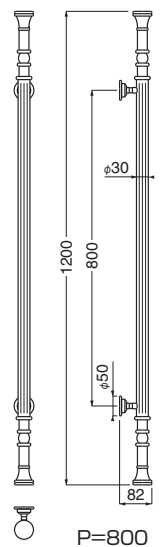

仕上	仙徳	金
大	81,500	81,500
入数	1組	1組

W3

ドア取手

Door Handle ドア取手 (両面用)



ダークブラウン・純金

●握り部分は純金荒し仕上げです。



純金

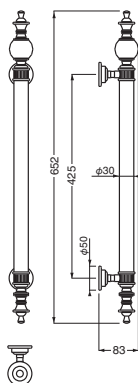

No.151 ピュアクリスタル取手 両面用
 (真チュウ+クリスタル、積層/M8×70)
 (標準扉厚 31mm~42mm)

仕上	純金	ダークブラウン 純金
大	88,000	98,500
入数	1組	1組

※クリスタルは、スワロフスキー・クリスタル・コンポーネントを使用しております。



金



クローム

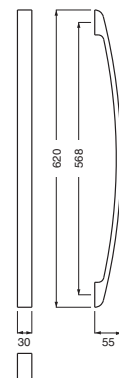

No.153 弓形取手

両面用 (真チュウ/M8×60)
 (標準扉厚 35mm~41mm)

仕上	金	クローム
大	127,500	127,500
入数	1組	1組



金

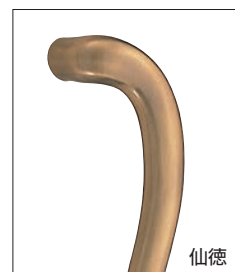

仙徳

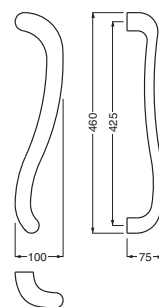

No.152L シャルマン取手(左)
No.152R シャルマン取手(右)
 両面用 (真チュウ/M8×70)
 (標準扉厚 33mm~51mm)

仕上	金	仙徳
大	179,000	179,000
入数	1組	1組

※写真は右勝手

WB

ドア取手

抗菌



金・アイボリ



金・ブラウン

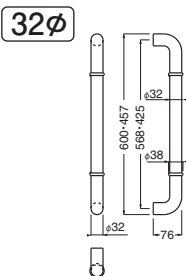

No.165

真チュウ丸棒取手

両面用 (真チュウ+塩ビ/M8×90)

標準扉厚 26mm~45mm

仕上 サイズ	金・アイボリ		金・ブラウン	
	600	46,700	46,700	
大	44,700	44,700		
入数	1組	1組		

- 握り部分はアイボリ・ブラウンの2色です。
- 握り部分の塩ビは抗菌加工です。

抗菌



鏡面・アイボリ



鏡面・ブラウン

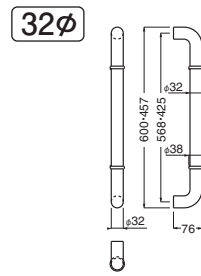

No.167

ステン丸棒取手

両面用 (ステンレス+塩ビ/M8×90)

標準扉厚 26mm~45mm

仕上 サイズ	鏡面・アイボリ		鏡面・ブラウン	
	600	46,600	46,600	
大	44,600	44,600		
入数	1組	1組		

- エルボ部分はステンレス鏡面磨です。
- 握り部分の塩ビは抗菌加工です。

抗菌 防カビ



金・グレー



クローム
アイボリ

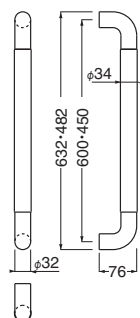

No.157

パッド取手

両面用 (真チュウ+ゴム/M8×70)

標準扉厚 25mm~48mm

仕上 サイズ	金		クローム	
	600	53,800	53,800	
450	49,000	49,000		
入数	1組	1組		

- 握り部分ゴム(アイボリ、グレー)は表面梨地仕上げ、抗菌・防カビ加工です。
- 握り部分はアイボリ・グレーの2色です。

抗菌 防カビ



アイボリ



グレー

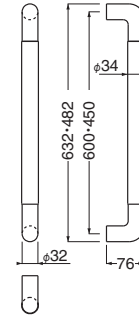

No.158

ステンエルボ取手

両面用 (ステンレス+ゴム/M8×70)

標準扉厚 25mm~48mm

仕上 サイズ	アイボリ		グレー	
	600	60,000	60,000	
450	56,000	56,000		
入数	1組	1組		

- 握り部分ゴム(アイボリ、グレー)は表面梨地仕上げ、抗菌・防カビ加工です。
- エルボ部分はステンレス鏡面磨です。

W3

ドア取手

Door Handle ドア取手 (両面用)



ゴールド



シルバー

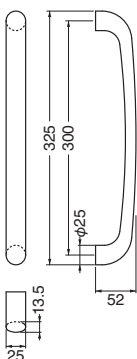

No.218 アルミユビキタス取手

(アルミ/M6×60)

(標準扉厚 34mm~45mm)

サイズ	300
全長(L)	325
足巾(P)	300
高サ(H)	52
座巾(W)	25φ
径(D ₁ ×D ₂)	25×15
シルバー	33,100
ゴールド	35,200
入数	1組



ダークブラウン/ステン純金

35φ

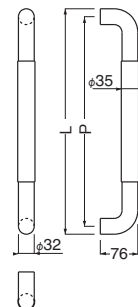

No.169 ステン丸棒取手 両面用

(ステンレス+積層/M8×90)

(標準扉厚 26mm~45mm)

サイズ	600	大
全長(L)	600	457
足巾(P)	568	425
高サ(H)	76	76
径(D ₁)	32φ	32φ
径(D ₂)	35φ	35φ
ダークブラウン/純金 組	63,800	58,500
入数	1組	1組



ウッド



白木ウッド

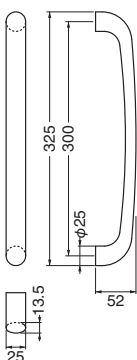

No.219 ウッドユビキタス取手

(積層/M6×65)

(標準扉厚 33mm~42mm)

サイズ	300
全長(L)	325
足巾(P)	300
高サ(H)	52
座巾(W)	25φ
径(D ₁ ×D ₂)	25×15
ウッド	29,500
白木ウッド	30,000
入数	1組



30φ

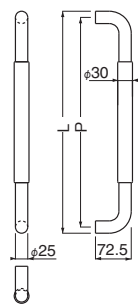

No.174 ステン丸棒取手 両面用

(ステンレス+積層/M6×85)

(標準扉厚 21mm~43mm)

サイズ	600	450
全長(L)	600	450
足巾(P)	575	425
高サ(H)	72.5	72.5
径(D ₁)	25φ	25φ
径(D ₂)	30φ	30φ
ダークブラウン/純金 組	58,300	51,800
入数	1組	1組

WB

ドア取手

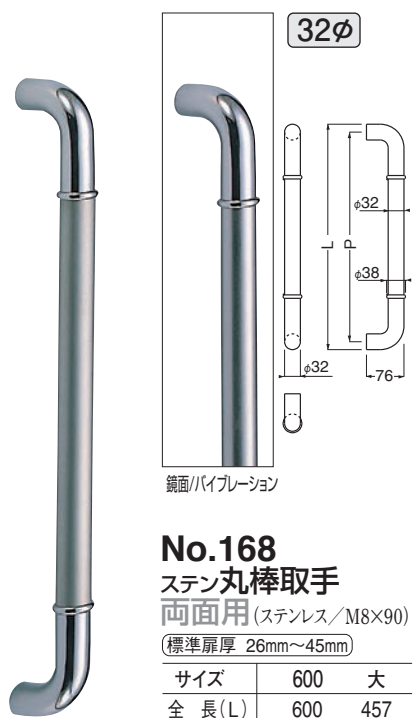

No.168
 ステン丸棒取手
 両面用 (ステンレス/M8×90)

(標準扉厚 26mm~45mm)

サイズ	600	大
全長(L)	600	457
足巾(P)	568	425
高さ(H)	76	76
径(D ₁)	32φ	32φ
径(D ₂)	38φ	38φ
鏡面/HL	組 42,200	40,200
鏡面/ハイブレーション	45,900	43,900
入数	1組	1組

鏡面/HL

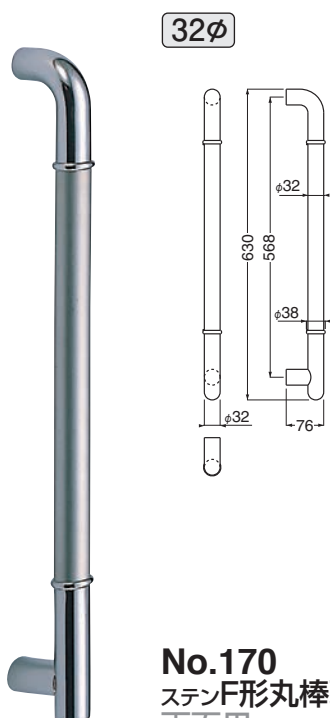

No.170
 ステンF形丸棒取手
 両面用 (ステンレス/M8×90, M8×65)

(標準扉厚 30mm~41mm)

サイズ	仕上	鏡面/HL
	組	組
630		54,000
入数		1組

鏡面/HL

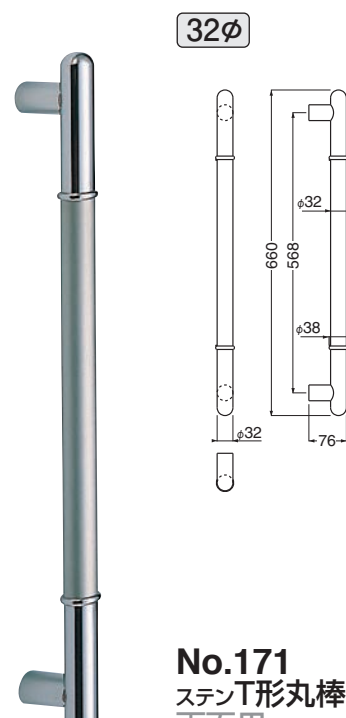

No.171
 ステンT形丸棒取手
 両面用 (ステンレス/M8×65)

(標準扉厚 30mm~41mm)

サイズ	仕上	鏡面/HL
	組	組
660		62,500
入数		1組

鏡面/HL



No.173
 ステン丸棒取手
 両面用 (ステンレス/M6×85)

(標準扉厚 21mm~43mm)

サイズ	600	450
全長(L)	600	450
足巾(P)	575	425
高さ(H)	72.5	72.5
径(D ₁)	25φ	25φ
径(D ₂)	30φ	30φ
鏡面/HL	組 40,500	38,500
鏡面/ハイブレーション	44,000	42,000
入数	1組	1組

鏡面/HL

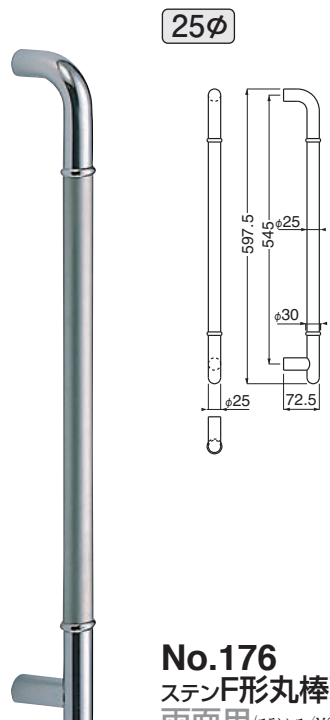

No.176
 ステンF形丸棒取手
 両面用 (ステンレス/M6×60, M6×85)

(標準扉厚 21mm~40mm)

サイズ	仕上	鏡面/HL
	組	組
600		48,500
入数		1組

鏡面/HL

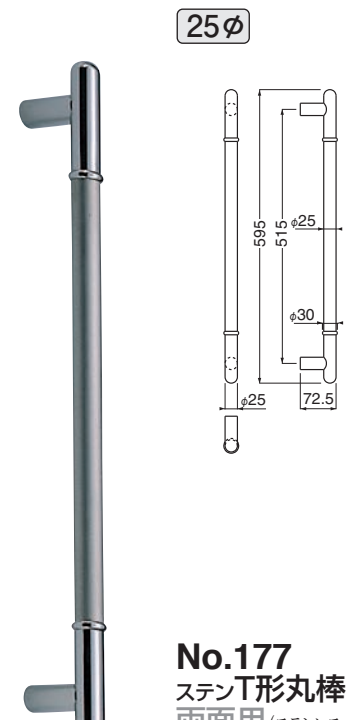

No.177
 ステンT形丸棒取手
 両面用 (ステンレス/M6×60)

(標準扉厚 17mm~40mm)

サイズ	仕上	鏡面/HL
	組	組
600		53,600
入数		1組

鏡面/HL

W3
 ドア取手

Door Handle ドア取手 (両面用・片面用)



No.66 丸棒取手 両面用

(真チユウ・ステンレス)
 (標準扉厚 10mm~49mm)

No.66S 丸棒取手 片面用

(真チユウ)

取付け簡単・確実

(ステンレス/M8×70)

サイズ		600	大	小
全 足 高	長(L)	600	457	282
	巾(P)	568	425	250
	サ(H)	76	76	76
	径(D)	32φ	32φ	32φ
両面用		組		
ヘアライン		33,200	30,000	26,800
鏡面磨		33,200	30,000	26,800
入数		1組	1組	1組

(真チユウ/M8×70)

サイズ		1,200	800	600	大	小
全 足 高	長(L)	1,200	800	600	457	282
	巾(P)	1,168	768	568	425	250
	サ(H)	76	76	76	76	76
	径(D)	32φ	32φ	32φ	32φ	32φ
両面用		組				
クローム		68,000	43,600	40,000	32,000	25,600
金		72,600	45,400	40,400	34,800	27,600
黒		—	—	37,000	29,500	25,500
赤		—	—	—	29,500	25,500
入数		1組	1組	1組	1組	1組
片面用		組				
オン		—	21,800	20,000	16,000	12,800
クローム		—	21,800	20,000	16,000	12,800
金		—	22,700	20,200	17,400	13,800
赤		—	22,700	20,200	17,400	13,800
入数		—	2	2	2	2

①オンの時/M8ビスで裏より取付。
 メンの時/木ネジでタイコを取付けて横ビスで止める。

32φ 25φ



No.87 ステン丸棒取手

両面用 (ステンレス/M6×70)
 (標準扉厚 23mm~56mm)

サイズ		大	小
全 足 高	長(L)	447	272
	巾(P)	425	250
	サ(H)	57	57
	径(D)	22φ	22φ
両面用		組	
ヘアライン		21,400	19,800
鏡面磨		21,400	19,800
入数		1組	1組

②オンの時/M6ビスで裏より取付。
 メンの時/木ネジでタイコを取付けて横ビスで止める。



クローム

No.77 エンドキャップ

両面用 (真チユウ)
 (標準扉厚 33mm~41mm)

サイズ		32	25
径(D)		32φ	25φ
高サ(H)		25	21
引きビス		M8	M6
クローム	オン	2,250	1,850
	メン	2,250	1,850
金	オン	2,250	1,850
	メン	2,250	1,850
入数		2	2

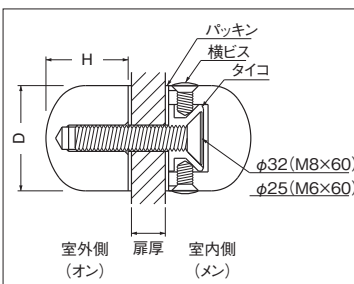

組合せ例

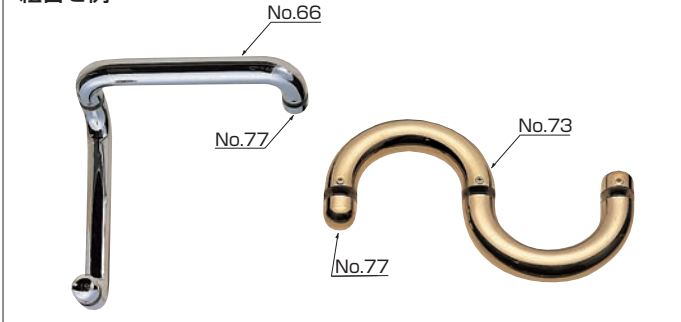

片面用の価格は1本当りを示します。

取付け簡単・確実

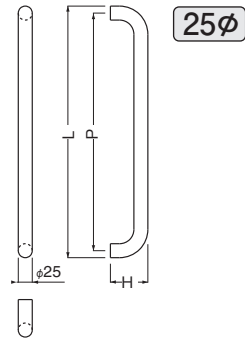

No.72 丸棒取手 両面用
 (ステンレス・真チユウ)
 (標準扉厚 16mm~55mm)
 (アルミ)
 (標準扉厚 34mm~45mm)

No.72S 丸棒取手 片面用
 (真チユウ)

サイズ		大	300
全長(L)		450	300
足巾(P)		425	275
高さ(H)		73	73
径(D)		25φ	25φ
両面用		組	
シルバー		28,700	25,400
ゴールド		29,200	26,000
ブラック		29,800	26,500
入数		1組	1組

(ステンレス、真チユウ/M6×70)

サイズ		大	小
全長(L)		450	275
足巾(P)		425	250
高さ(H)		67	67
径(D)		25φ	25φ
両面用			
ステンレス		組	
鏡面磨		26,400	24,200
ヘアライン		26,400	24,200
真チユウ		組	
クローム		27,400	21,800
金		28,800	23,800
入数		1組	1組
片面用			
真チユウ		オン	
クローム		13,700	10,900
メン		13,700	10,900
金		14,400	11,900
メン		14,400	11,900
入数		2	2

①オンの時/M6ビスで裏より取付。
 メンの時/木ネジでタイコを取付けて横ビスで止める。

W3

ドア取手



金



No.75 丸棒取手 両面用 (真チユウ/M4×65)
No.75S 丸棒取手 片面用 (真チユウ)
 (標準扉厚 22mm~52mm)

サイズ		270	220	180
全長(L)		269	219	179
足巾(P)		250	200	160
高さ(H)		50	50	50
径(D)		19φ	19φ	19φ
両面用		組		
クローム		13,000	12,300	11,700
金		13,300	12,400	11,600
入数		1組	1組	1組
片面用				
クローム	オン	6,500	6,150	5,850
	メン	6,500	6,150	5,850
金	オン	6,650	6,200	5,800
	メン	6,650	6,200	5,800
入数		2	2	2

①オンの時/M4ビスで裏より取付。
 メンの時/木ネジでタイコを取付けて横ビスで止める。

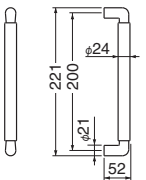
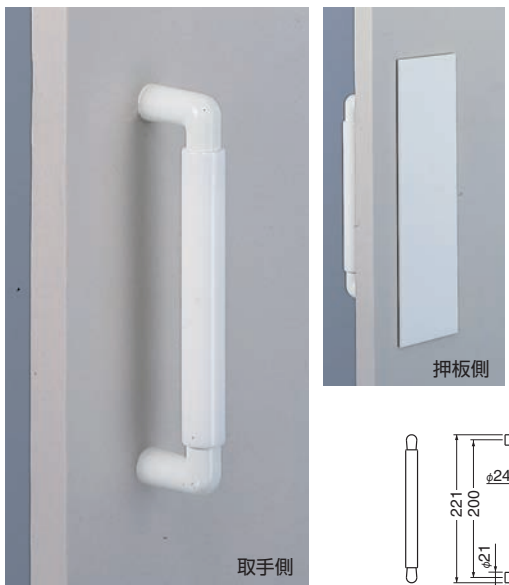

No.186 クリーン取手 (アクリル+亜鉛合金/M6×60)
 (標準扉厚 35mm~42mm)

サイズ		220
全長(L)		221
足巾(P)		200
高さ(H)		52
座巾(W)		21φ
径(D)		24φ
白		8,400
入数		1組(取手+押板)

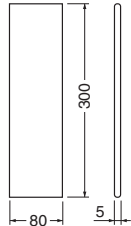

Door Handle ドア取手 (両面用・片面用)



25φ

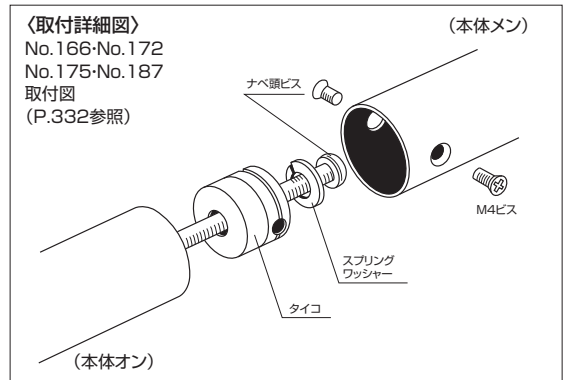

No.172 ステン丸棒取手

両面用 (ステンレス/M6×85)
 (標準扉厚 26mm~44mm)

サイズ	600	大	小
全長(L)	600	450	275
足巾(P)	575	425	250
高さ(H)	67	67	67
径(D)	25φ	25φ	25φ
鏡面磨	17,800	15,600	13,800
ヘアーライン	17,800	15,600	13,800
アンバー	—	16,200	14,000
ゴールド	—	16,200	14,000
入数	1組	1組	1組

No.172S ステン丸棒取手

片面用 (ステンレス)
 (標準扉厚 26mm~44mm)

仕上	サイズ	600	大	小
鏡面磨	オン	8,900	7,800	6,900
	メン	8,900	7,800	6,900
ヘアーライン	オン	8,900	7,800	6,900
	メン	8,900	7,800	6,900
入数		2	2	2

⑩オンの時/M6ビスで裏より取付。
 メンの時/木ネジでタイコを取付けて横ビスで止める。

WB

ドア取手

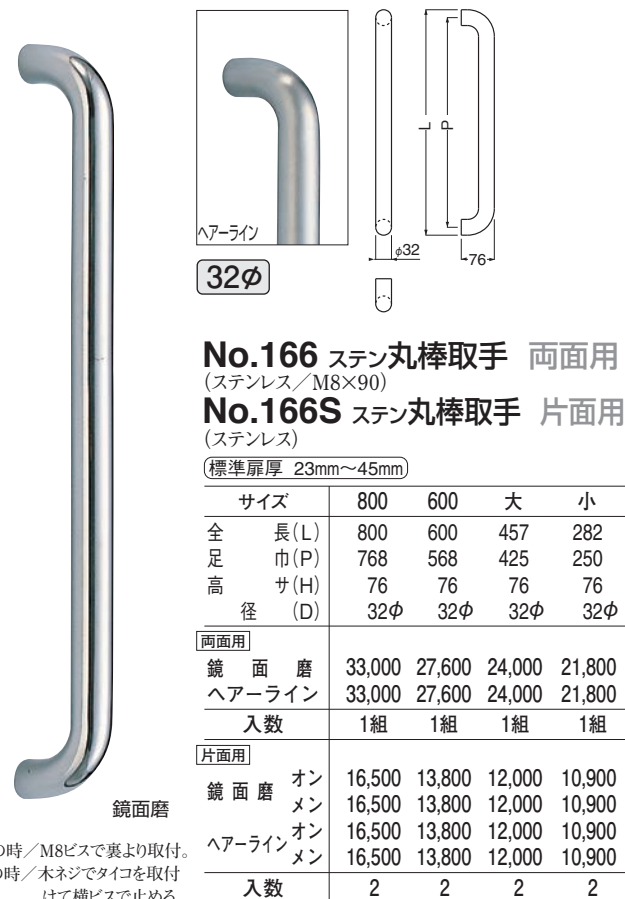

32φ

No.166 ステン丸棒取手 両面用

(ステンレス/M8×90)

No.166S ステン丸棒取手 片面用

(ステンレス)

(標準扉厚 23mm~45mm)

サイズ	800	600	大	小
全長(L)	800	600	457	282
足巾(P)	768	568	425	250
高さ(H)	76	76	76	76
径(D)	32φ	32φ	32φ	32φ
両面用				
鏡面磨	33,000	27,600	24,000	21,800
ヘアーライン	33,000	27,600	24,000	21,800
入数	1組	1組	1組	1組

両面用	片面用	鏡面磨	オン	16,500	13,800	12,000	10,900
鏡面磨	メン	16,500	13,800	12,000	10,900		
ヘアーライン	オン	16,500	13,800	12,000	10,900		
ヘアーライン	メン	16,500	13,800	12,000	10,900		
入数		2	2	2	2		

⑩オンの時/M8ビスで裏より取付。
 メンの時/木ネジでタイコを取付けて横ビスで止める。



20φ

No.155 アルミ丸棒取手 両面用

(アルミ/M4×65)

No.155S アルミ丸棒取手 片面用

(アルミ)

(標準扉厚 36mm~45mm)

仕上	サイズ	300	200
両面用			
アンバー		13,000	11,200
ブラック		13,000	11,200
シルバー		12,200	10,700
ゴールド		12,200	10,700
入数		1組	1組

片面用	アンバー	ブラック	シルバー	ゴールド	鏡面磨	オン	6,500	5,600
アンバー	メン	6,500	5,600					
ブラック	オン	6,500	5,600					
ブラック	メン	6,500	5,600					
シルバー	オン	6,100	5,350					
シルバー	メン	6,100	5,350					
ゴールド	オン	6,100	5,350					
ゴールド	メン	6,100	5,350					
入数		2	2					

⑩オンの時/M4ビスで裏より取付。
 メンの時/木ネジでタイコを取付けて横ビスで止める。

片面用の価格は1本当りを示します。



No.187
丸棒取手 両面用 (ステンレス/M6×85)

No.187S
丸棒取手 片面用 (ステンレス)

標準扉厚 31mm~45mm

サイズ	大	小
全長(L)	447	272
足巾(P)	425	250
高サ(H)	57	57
径(D)	22φ	22φ
両面用		
鏡面磨	14,400	12,200
ヘアライン	14,400	12,200
入数	1組	1組
片面用		
鏡面磨	7,200	6,100
ヘアライン	7,200	6,100
入数	2	2

ヘアライン

オンの時/M6ビスで裏より取付。
 メンの時/木ネジでタイコを取付けて横ビスで止める。

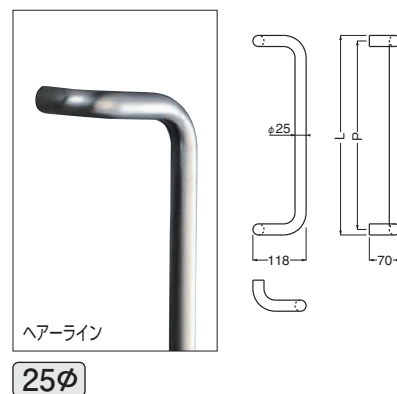

No.90 L形丸棒取手 両面用
 (ステンレス/M6×85)

標準扉厚 18mm~42mm

サイズ	600	大	小
全長(L)	600	450	275
足巾(P)	575	425	250
高サ(H)	70	70	70
巾(W)	118	118	118
径(D)	25φ	25φ	25φ
鏡面磨			
鏡面磨	36,000	32,800	30,600
ヘアライン	36,000	32,800	30,600
入数	1組	1組	1組

鏡面磨

WB

ドア取手



No.175
丸棒取手 両面用 (ステンレス/M4×65)

No.175S
丸棒取手 片面用 (ステンレス)

標準扉厚 18mm~47mm

サイズ	270	220	180
全長(L)	269	219	179
足巾(P)	250	200	160
高サ(H)	50	50	50
径(D)	19φ	19φ	19φ
両面用			
鏡面磨	12,000	11,600	11,200
ヘアライン	12,000	11,600	11,200
入数	1組	1組	1組
片面用			
鏡面磨	6,000	5,800	5,600
ヘアライン	6,000	5,800	5,600
入数	2	2	2

ヘアライン

オンの時/M4ビスで裏より取付。
 メンの時/木ネジでタイコを取付けて横ビスで止める。

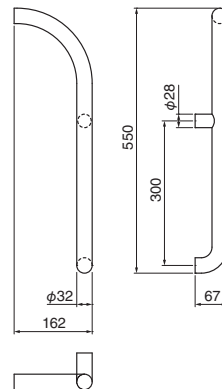

32φ
No.109L
 J形丸棒取手 (左)
 両面用 (真チユウ/M8×60)

標準扉厚 32mm~39mm

サイズ	550
全長(L)	550
足巾(P)	300
高サ(H)	67
巾(W)	162
径(D)	32φ
クローム	
クローム	62,200
金	65,200
入数	1組

クローム

Door Handle ドア取手 (両面用)



金

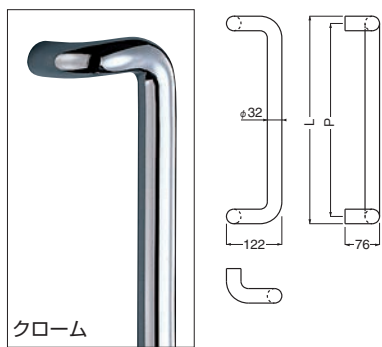

32φ

No.74 L形丸棒取手 両面用

(真チュウ/M8×70)

(標準扉厚 10mm~49mm)

サイズ	大	小
全長(L)	457	282
足巾(P)	425	250
高サ(H)	76	76
巾(W)	122	122
径(D)	32φ	32φ
クローム	組 40,800	34,000
金	43,000	37,900
入数	1組	1組



金

黒

赤

32φ

No.73 ドーナツ取手

両面用 (真チュウ/M8×70)

(標準扉厚 15mm~49mm)

サイズ	大	小
全長(L)	282	162
足巾(P)	250	130
高サ(H)	135	85
径(D)	32φ	32φ
クローム	組 31,900	25,300
金	35,000	27,800
黒	—	24,800
赤	—	24,800
入数	1組	1組

クローム



クローム

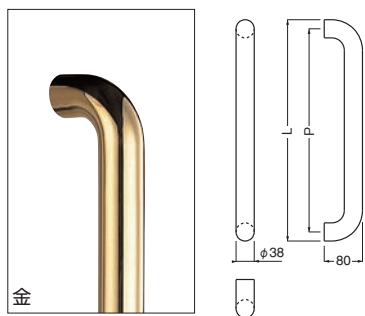

38φ

No.86 丸棒取手 両面用

(真チュウ/M8×70)

(標準扉厚 10mm~50mm)

サイズ	大
全長(L)	463
足巾(P)	425
高サ(H)	80
径(D)	38φ
クローム	組 38,500
金	40,800
入数	1組



クローム

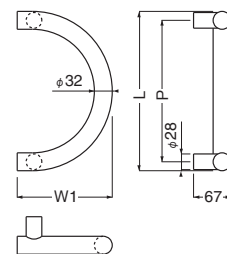

32φ

No.111 U形取手

両面用 (真チュウ/M8×60)

(標準扉厚 32mm~41mm)

サイズ	大	小
全長(L)	282	162
足巾(P)	250	130
高サ(H)	67	67
巾(W ₁)	170	115
座巾(W ₂)	28φ	28φ
径(D)	32φ	32φ
クローム	組 49,500	44,000
金	52,500	46,500
入数	1組	1組

金



WB

ドア取手



No.163 ステンR形取手 両面用

(ステンレス/M8×90)

標準扉厚 21mm~45mm

サイズ	600	450
全長(L)	600	457
巾(P)	568	425
高さ(H)	76	76
巾(W)	77	70
径(D)	32φ	32φ
鏡面	30,500	27,300
ヘアーライン	30,500	27,300
パイプレーション	34,200	31,000
アンバー塗装	30,500	27,300
アイボリ	30,500	27,300
黒	30,500	27,300
入数	1組	1組

※アンバー塗装、アイボリは抗菌塗装です。



No.164 R形取手 両面用

(ステンレス/ナベM6×85)

標準扉厚 20mm~42mm

(アルミ/ⅢⅢ6×60)

標準扉厚 34mm~45mm

サイズ	600	450
全長(L)	600	450
巾(P)	575	425
高さ(H)	72.5	72.5
巾(W)	68	62
径(D)	25φ	25φ
ステンレス 鏡面	28,400	25,200
ヘアーライン	28,400	25,200
アイボリ	28,400	25,200
アルミ アンバー	43,700	37,000
シルバー	38,500	33,500
ゴールド	38,500	33,500
入数	1組	1組

※アイボリは抗菌塗装です。



No.601 ユニバーサルミニ取手 両面用

(樹脂/トラスM6×70)

標準扉厚 26mm~40mm

サイズ	ブラウン	グリーン	アイボリ	入数
180	3,200	3,200	3,200	1組

W3
 ドア取手

Door Handle ドア取手 (両面用)

WB

ドア取手

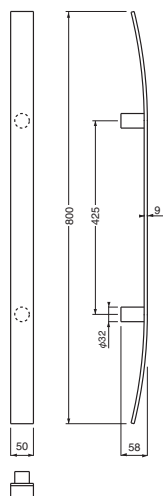

No.154
 パーム取手
 両面用 (ステンレス/M8×60)
 (標準扉厚 18mm~41mm)

仕上	ヘアーライン
サイズ	
大	140,000
入数	1組

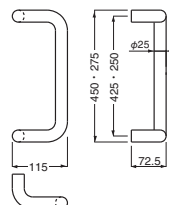

金 **No.250**
 L形丸棒取手
 両面用 (真チユウ/M6×70)
 (標準扉厚 10mm~55mm)

仕上	金	クローム
サイズ		
大	組 41,000	38,300
小	34,600	32,600
入数	1組	1組



クローム

32φ

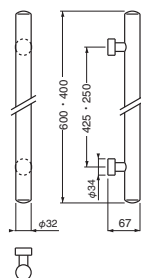

金 **No.156**
 甲丸棒取手
 両面用 (真チユウ/M8×60)
 (標準扉厚 31mm~41mm)

仕上	金	クローム
サイズ		
600	組 34,000	38,500
400	29,500	33,800
入数	1組	1組



クローム



※写真は右勝手

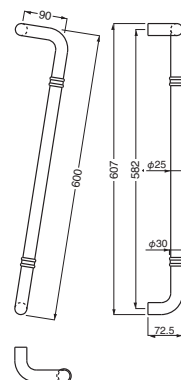

●左右勝手があります。
 吊元をご指示下さい。

No.251L
 片L形丸棒取手(左) 両面用
No.251R
 片L形丸棒取手(右) 両面用
 (真チユウ+ステンレス/M6×70)
 (標準扉厚 10mm~55mm)

仕上	クローム
サイズ	
600	組 43,800
入数	1組

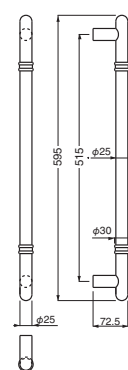

●握り部は、ステンヘアー
 ライン仕上げです。

No.252
 T形丸棒取手 両面用
 (真チユウ+ステンレス/M6×70)
 (標準扉厚 31mm~55mm)

仕上	クローム
サイズ	
600	組 41,800
入数	1組

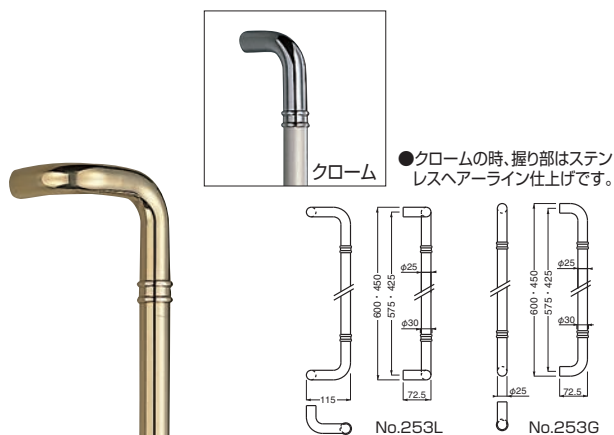

No.253(G,L)
丸棒取手 両面用
 (真チユウ、真チユウ+ステンレス/M6×70)
 (標準扉厚 10mm~55mm)

No.253L

仕上	クローム	金
600組	45,800	49,200
大	44,200	46,500
入数	1組	1組

No.253G

仕上	クローム	金
600組	38,000	41,000
大	36,500	38,800
入数	1組	1組

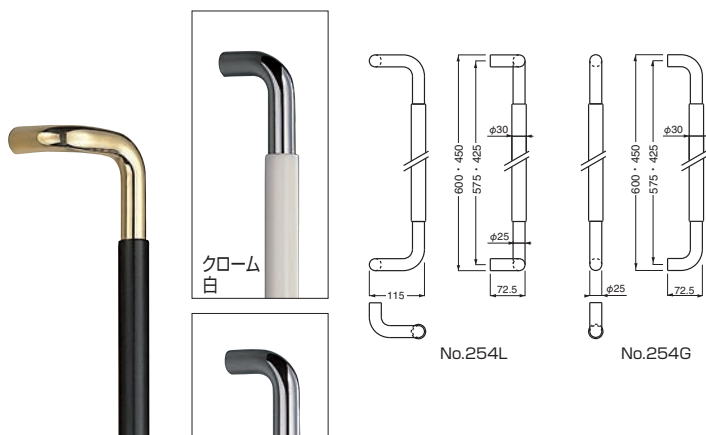

No.254(G,L)
丸棒取手 両面用
 (真チユウ+積層・アクリル/M6×70)
 (標準扉厚 10mm~55mm)

No.254G

仕上	クローム白	クロームウッド	クローム黒ウッド	金黒ウッド
600組	49,800	49,800	51,800	52,000
大	44,500	44,500	46,500	46,800
入数	1組	1組	1組	1組

No.254L

仕上	クローム白	クロームウッド	クローム黒ウッド	金黒ウッド
600組	57,800	57,800	59,800	59,800
大	52,500	52,500	54,500	54,500
入数	1組	1組	1組	1組

金

金黒ウッド

クローム黒ウッド

WB

ドア取手

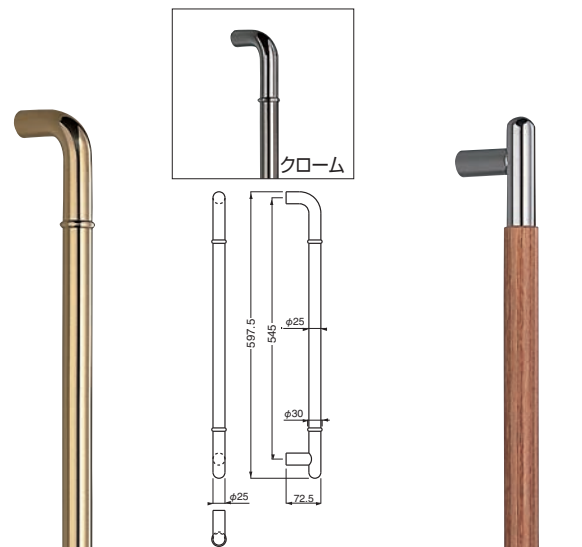

No.255
F形丸棒取手 両面用
 (真チユウ、真チユウ+ステンレス/M6×70)
 (標準扉厚 28mm~55mm)

仕上	金	クローム
600組	43,000	40,000
入数	1組	1組

金

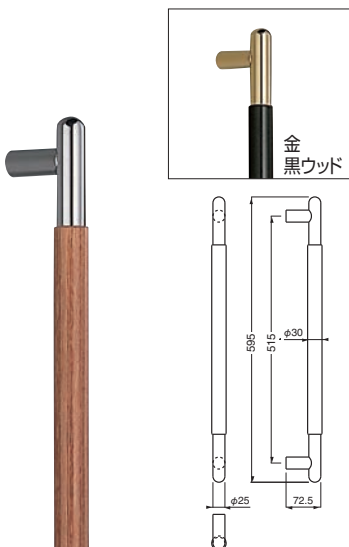

No.256
T形丸棒取手 両面用
 (真チユウ+積層/M6×70)
 (標準扉厚 28mm~55mm)

仕上	クロームウッド	金黒ウッド
600組	51,000	53,500
入数	1組	1組

クロームウッド

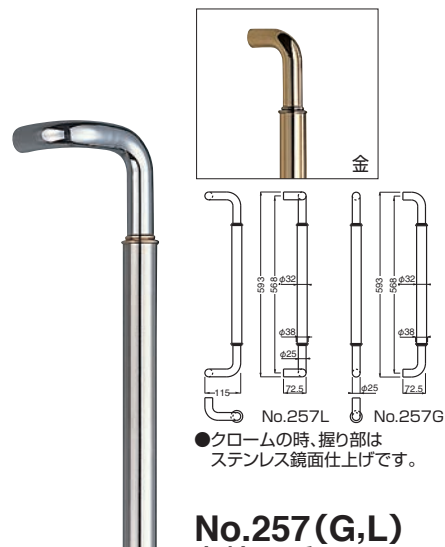

No.257(G,L)
丸棒取手 両面用
 (真チユウ+ステンレス、真チユウ/M6×70)
 (標準扉厚 10mm~55mm)

No.257L

仕上	クローム	金
600組	48,500	52,000
入数	1組	1組

No.257G

仕上	クローム	金
600組	41,000	44,500
入数	1組	1組

クローム

Door Handle ドア取手 (両面用)

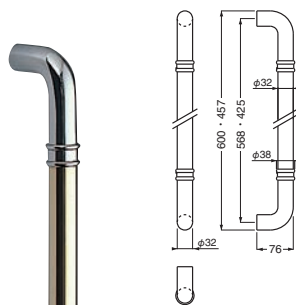

●握り部は、真チユウ金仕上げです。

No.200 丸棒取手 両面用

(真チユウ/M8×70)

標準扉厚 10mm~48mm

仕上	クローム
サイズ	組
600	47,800
大	45,800
入数	1組



クローム
黒ウッド

No.202 丸棒取手 両面用

(真チユウ+積層・アクリル/M8×70)

標準扉厚 10mm~48mm

仕上	クローム 白	クローム 黒ウッド	金 ウッド
サイズ	組		
800	66,000	69,600	65,200
600	56,400	59,200	56,100
大	51,200	53,700	51,800
入数	1組	1組	1組

クローム
白

金
ウッド



クローム
白

金
ウッド

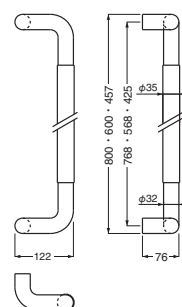

クローム
黒ウッド

No.204 L形丸棒取手 両面用

(真チユウ+積層・アクリル/M8×70)

標準扉厚 10mm~48mm

仕上	クローム 黒ウッド	クローム 白	金 ウッド
サイズ	組		
800	81,500	82,500	79,200
600	71,200	72,200	69,600
大	66,200	67,200	65,300
入数	1組	1組	1組

WB

ドア取手



左右勝手があります。
吊元を必ずご指示下さい。

●握り部は、真チユウ金仕上げです。

No.201L 片L形丸棒取手(左) No.201R 片L形丸棒取手(右) 両面用

(真チユウ/M8×70)

標準扉厚 10mm~48mm

仕上	クローム
サイズ	組
1200	75,000
入数	1組

※写真は
右勝手

※写真は右勝手



左右勝手があります。
吊元を必ずご指示下さい。

No.203L 片L形丸棒取手(左) No.203R 片L形丸棒取手(右) 両面用

(真チユウ+積層/M8×70)

標準扉厚 10mm~48mm

仕上	クローム ウッド	クローム 黒ウッド
サイズ	組	
1200	83,700	86,300
入数	1組	1組

クローム
ウッド

クローム
黒ウッド

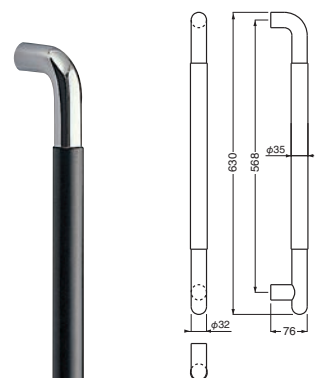

No.205 F形丸棒取手 両面用

(真チユウ+積層/M8×70)

標準扉厚 10mm~48mm

仕上	クローム 黒ウッド
サイズ	組
630	63,800
入数	1組



No.206
F形丸棒取手
 両面用

(真チュウ/M8×70)

標準扉厚 34mm~48mm

仕上	金	クローム
サイズ	組	組
600	40,800	46,000
入数	1組	1組

クローム

金

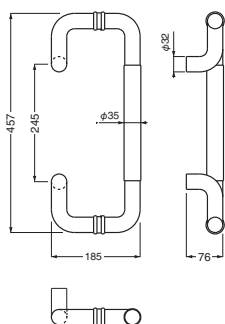
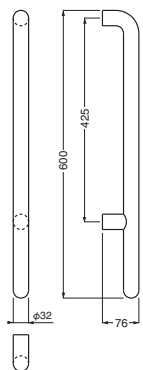

No.208
C形丸棒取手
 両面用

(真チュウ+積層/M8×70)

標準扉厚 10mm~48mm

仕上	金	黒ウッド
サイズ	組	組
大	98,500	
入数	1組	



No.210
L形丸棒取手
 両面用

(真チュウ+ステンレス/M8×70)

標準扉厚 10mm~48mm

仕上	クローム
サイズ	組
600	57,800
大	55,600
入数	1組

●握り部は、ステンレスヘアールイン仕上げです。

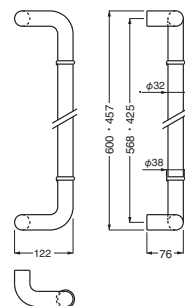

WB

ドア取手



金
黒ウッド



クローム
黒ウッド

No.207
T形丸棒取手
 両面用

(真チュウ+積層/M8×70)

標準扉厚 34mm~48mm

仕上	クローム	金
サイズ	黒ウッド	黒ウッド
660	69,000	70,600
入数	1組	1組

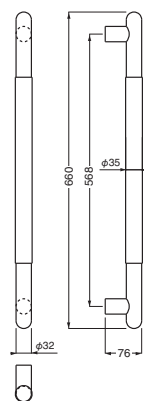

No.211
T形丸棒取手
 両面用

(真チュウ+アルミ/M8×70)

標準扉厚 34mm~48mm

仕上	クローム
サイズ	組
660	55,600
入数	1組

●握り部は、アルミチタンブラック仕上げです。

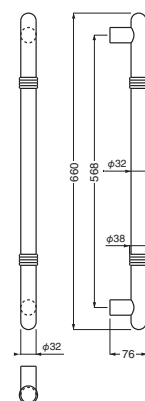

Door Handle ドア取手 (両面用・木ネジ止め)



38φ

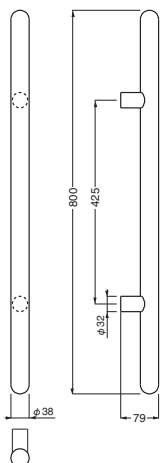

No.300 カプセル取手 両面用 (真チユウ/M8×70)

(標準扉厚 33mm~50mm)

サイズ	800
全長(L)	800
足巾(P)	425
高サ(H)	79
座巾(W)	32φ
径(D)	38φ
金	組 61,000
クローム	69,100
入数	1組



クローム

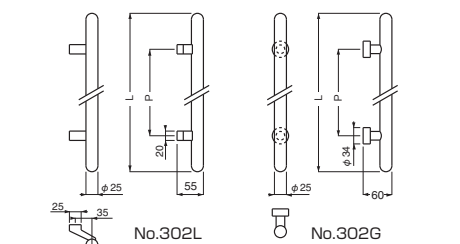

No.302(G,L) カプセル取手 両面用 (真チユウ/M8,M6)

(標準扉厚 38mm~44mm)

サイズ	800	600	400
全長(L)	800	600	400
足巾(P)	425	425	250
高サ(H)	55	55	55
座巾(W)	25	25	25
径(D)	25φ	25φ	25φ
クローム	組 45,500	38,000	33,500
金	41,300	36,200	31,300
入数	1組	1組	1組



クローム

No.302L (M6×60) 25φ

サイズ	800	600	400
全長(L)	800	600	400
足巾(P)	425	425	250
高サ(H)	60	60	60
座巾(W)	34φ	34φ	34φ
径(D)	25φ	25φ	25φ
クローム	組 42,400	36,800	32,200
金	39,500	34,200	29,300
入数	1組	1組	1組

No.302G (M8×60)

サイズ	800	600	400
全長(L)	800	600	400
足巾(P)	425	425	250
高サ(H)	60	60	60
座巾(W)	34φ	34φ	34φ
径(D)	25φ	25φ	25φ
クローム	組 42,400	36,800	32,200
金	39,500	34,200	29,300
入数	1組	1組	1組

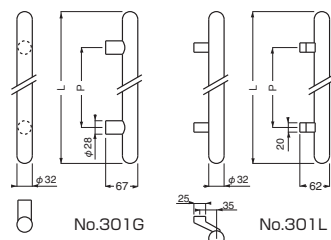

No.301(G,L) カプセル取手 両面用 (真チユウ/M8,M6)

(標準扉厚 33mm~41mm)

サイズ	800	600	400
全長(L)	800	600	400
足巾(P)	425	425	250
高サ(H)	67	67	67
座巾(W)	28φ	28φ	28φ
径(D)	32φ	32φ	32φ
金	組 45,600	38,300	33,300
クローム	51,700	44,600	36,800
入数	1組	1組	1組



クローム

No.301G (M8×60) 32φ

サイズ	800	600	400
全長(L)	800	600	400
足巾(P)	425	425	250
高サ(H)	62	62	62
座巾(W)	25	25	25
径(D)	32φ	32φ	32φ
金	組 47,600	40,300	35,200
クローム	53,700	46,600	38,800
入数	1組	1組	1組

No.301L (M6×60)

サイズ	800	600	400
全長(L)	800	600	400
足巾(P)	425	425	250
高サ(H)	62	62	62
座巾(W)	25	25	25
径(D)	32φ	32φ	32φ
金	組 47,600	40,300	35,200
クローム	53,700	46,600	38,800
入数	1組	1組	1組

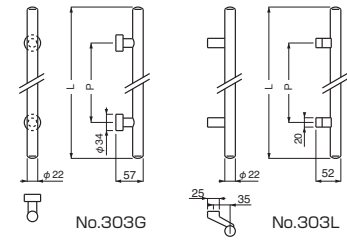
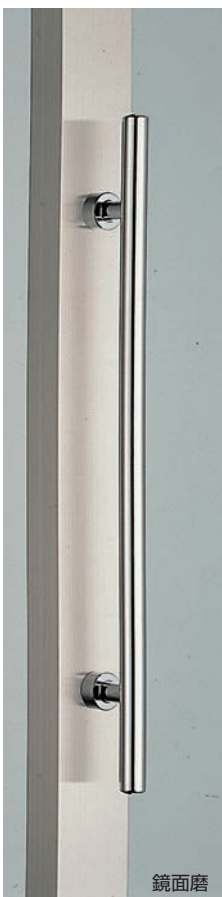

No.303(G,L) 甲丸丸棒取手 両面用 (真チユウ、ステンレス/M8,M6)

(標準扉厚 28mm~41mm)

サイズ	600	400
全長(L)	600	400
足巾(P)	425	250
高サ(H)	57	57
座巾(W)	34φ	34φ
径(D)	22φ	22φ
ST鏡面磨	組 29,800	25,500
真チユウ金	30,600	25,800
入数	1組	1組



金

No.303G (M8×60) 22φ

サイズ	600	400
全長(L)	600	400
足巾(P)	425	250
高サ(H)	52	52
座巾(W)	25	25
径(D)	22φ	22φ
ST鏡面磨	組 33,000	28,600
真チユウ金	34,000	29,000
入数	1組	1組

No.303L (M6×60)

サイズ	600	400
全長(L)	600	400
足巾(P)	425	250
高サ(H)	52	52
座巾(W)	25	25
径(D)	22φ	22φ
ST鏡面磨	組 33,000	28,600
真チユウ金	34,000	29,000
入数	1組	1組

鏡面磨

WB

ドア取手

木ネジ止め用の価格は1本当りを示します。

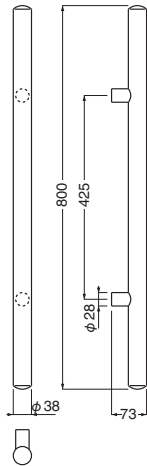

38φ

No.304 甲丸丸棒取手

両面用(真チュウ/M8×60)

(標準扉厚 33mm~41mm)

サイズ	800	
全長(L)	800	
足巾(P)	425	
高サ(H)	73	
座巾(W)	28φ	
径(D)	38φ	
クローム	組	65,800
金		56,600
入数	1組	

クローム



鏡面磨

ヘアライン

38φ

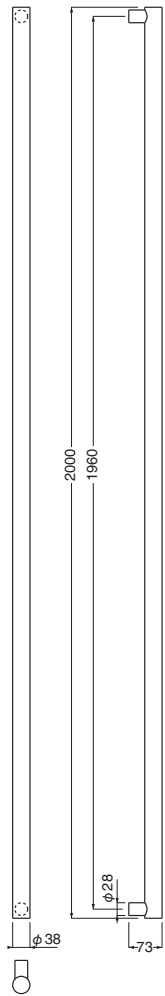

No.306 丸形取手

両面用(真チュウ、ステンレス/M8×60)

(標準扉厚 33mm~41mm)

サイズ	2000	
全長(L)	2000	
足巾(P)	1960	
高サ(H)	73	
座巾(W)	28φ	
径(D)	38φ	
真チュウミガキ	組	76,500
ST鏡面磨		72,800
STヘアライン		62,000
入数	1組	

ミガキ

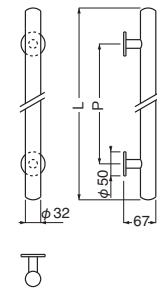

32φ

No.305 甲丸丸棒取手

木ネジ止め(真チュウ/4.1×32)

サイズ	600	400
全長(L)	600	400
足巾(P)	425	250
高サ(H)	67	67
座巾(W)	50φ	50φ
径(D)	32φ	32φ
クローム	1本	20,200
金		18,000
		19,600
		17,200
入数	2	2

クローム

W3

ドア取手

Door Handle ドア取手 (両面用)



No.140(L)

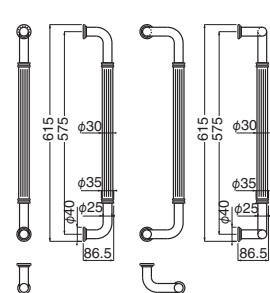

No.140(G,L)
 シャイヨ取手
 両面用 (真チユウ/M6×80)
 (標準扉厚 10mm~47mm)

		No.140(G)	No.140(L)
サイズ	仕上	600	600
クローム		52,600	61,000
入数		1組	1組



ST鏡面磨 STヘアライン

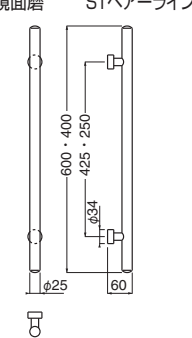

25φ
No.141
 甲丸丸棒取手 両面用
 (ステンレス・真チユウ/M8×60)
 (標準扉厚 28mm~41mm)

		600	400
仕上			
ST鏡面磨		31,000	28,000
STヘアライン		31,000	28,000
真チユウ金		31,500	28,100
入数		1組	1組

真チユウ金



ST鏡面磨 STヘアライン

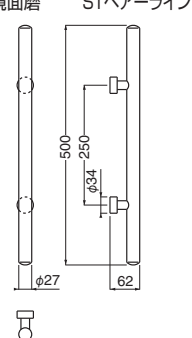

27.2φ
No.142
 甲丸丸棒取手 両面用
 (ステンレス・真チユウ/M8×60)
 (標準扉厚 28mm~41mm)

		500
仕上		
ST鏡面磨		29,300
STヘアライン		29,300
真チユウ金		29,500
入数		1組

真チユウ金

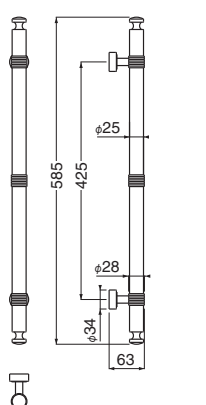



No.143
 ベルナール取手 両面用
 (真チユウ/M8×60)
 (標準扉厚 27mm~41mm)

		大
仕上		
黒		46,800
入数		1組

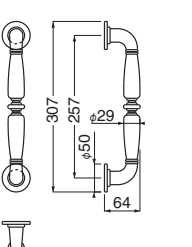

仙徳・オーク



No.144
 ウィンザー取手 両面用
 (真チユウ+硬木/M6×75)
 (標準扉厚 22mm~47mm)

		大
仕上		
仙徳・オーク		39,600
金・オーク		39,600
入数		1組

金・オーク



金

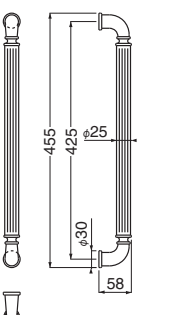

No.145
 ケント取手 両面用
 (真チユウ/M6×70)
 (標準扉厚 27mm~52mm)

		大
仕上		
クローム		36,400
金		34,000
入数		1組

クローム

WB
 ドア取手

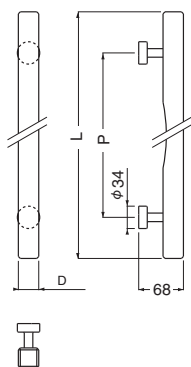

No.80

ウッド角棒取手
 両面用 (積層+真チユウ/M8×60)
 (標準扉厚 27mm~41mm)

サイズ	550	400	300
全長(L)	550	400	300
足巾(P)	425	250	180
高サ(H)	68	68	68
座巾(W)	34φ	34φ	34φ
径(D)	30□	30□	30□
ウッド	組 35,700	30,200	25,000
入数	1組	1組	1組

(金属部分はホワイトブロンズ)



白木ウッド



ウッド

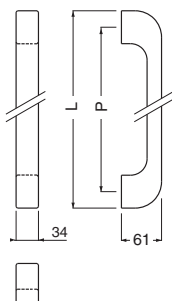

No.55

ウッド甲丸取手
 両面用 (積層/M8×60)
 (標準扉厚 31mm~41mm)

サイズ	大	小
全長(L)	500	300
足巾(P)	425	250
高サ(H)	61	61
巾(W)	34	34
白木ウッド	組 44,800	31,200
ウッド	44,100	30,500
入数	1組	1組

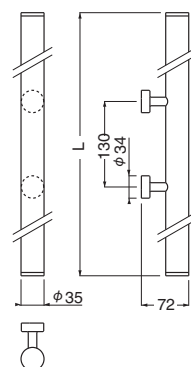

No.50

ウッドラウンドヘッド取手
 両面用 (積層+真チユウ/M8×60)
 (標準扉厚 27mm~41mm)

サイズ	大	小
全長(L)	400	300
足巾(P)	130	130
高サ(H)	72	72
座巾(W)	34φ	34φ
径(D)	35φ	35φ
ウッド純金	組 37,800	33,600
入数	1組	1組

WB

ドア取手



ホワイトブロンズ

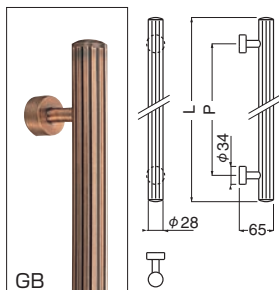

No.43

カロライン取手
 両面用 (真チユウ/M8×60)
 (標準扉厚 27mm~41mm)

サイズ	大	小
全長(L)	550	350
足巾(P)	425	250
高サ(H)	65	65
座巾(W)	34φ	34φ
径(D)	28φ	28φ
G B	組 35,800	31,500
ホワイトブロンズ	35,800	31,500
入数	1組	1組

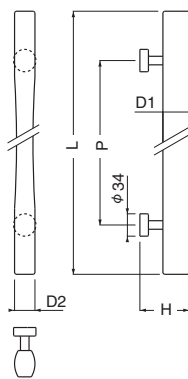

No.97

飛鳥取手 両面用
 (積層+真チユウ/M8×60)
 (標準扉厚 27mm~41mm)

サイズ	550	400	300
全長(L)	550	400	300
足巾(P)	425	250	180
高サ(H)	75	75	70
座巾(W)	34φ	34φ	34φ
径(D ₁ ×D ₂)	40×35	40×31	35×27
白木ウッド	組 48,900	37,600	28,300
入数	1組	1組	1組

(金属部分はホワイトブロンズ)

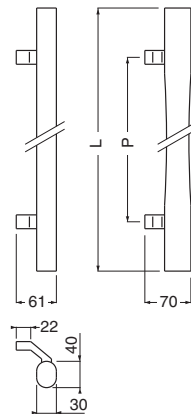

No.107

白鳳取手
 両面用 (積層+真チユウ/M6×60)
 (標準扉厚 38mm~41mm)

サイズ	550	400
全長(L)	550	400
足巾(P)	425	250
高サ(H)	70	70
巾(W ₁)	61	61
座巾(W ₂)	22	22
径(D ₁ ×D ₂)	40×30	40×30
白木ウッド	組 47,300	38,200
入数	1組	1組

(金属部分はサテンクローム)

Door Handle ドア取手 (両面用)

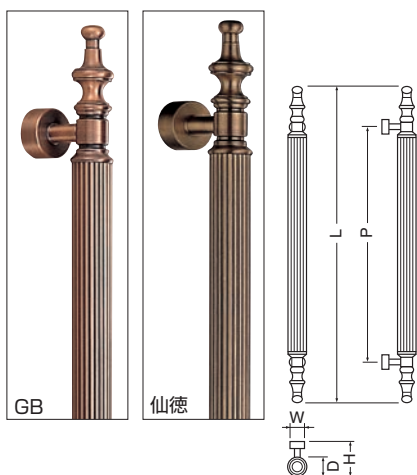

No.41 オリエント取手 両面用

(真チュウ/M8×60)

(標準扉厚 27mm~41mm)

サイズ	大	小
全長(L)	570	445
足巾(P)	425	300
高サ(H)	60	60
座巾(W)	34φ	34φ
径(D)	25φ	25φ
純金組	44,100	41,200
G B	36,500	32,500
仙徳	36,500	32,500
入数	1組	1組

純金

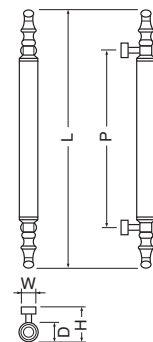

No.42 ウッドオリエント取手 両面用

(積層+真チュウ/M8×60)

(標準扉厚 27mm~41mm)

サイズ	大	小
全長(L)	570	445
足巾(P)	425	300
高サ(H)	60	60
座巾(W)	34φ	34φ
径(D)	25φ	25φ
ウッド・純金組	46,200	43,200
入数	1組	1組

WB

ドア取手

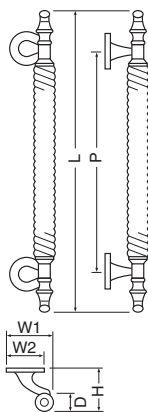

No.46 ハリケーン取手 両面用

(真チュウ/M6×80)

(標準扉厚 29mm~42mm)

サイズ	大
全長(L)	570
足巾(P)	425
高サ(H)	81
巾(W ₁)	77
座巾(W ₂)	71φ
径(D)	32φ
仙徳組	45,000
入数	1組

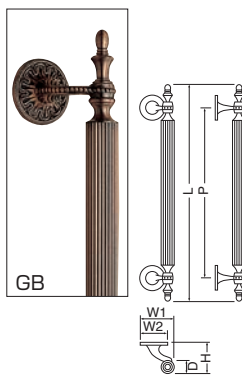

No.54 セベリア取手

両面用(真チュウ/M6×80)

(標準扉厚 31mm~41mm)

サイズ	大
全長(L)	540
足巾(P)	425
高サ(H)	71
巾(W ₁)	79
座巾(W ₂)	62φ
径(D)	30φ
金組	43,500
G B	43,500
入数	1組

金

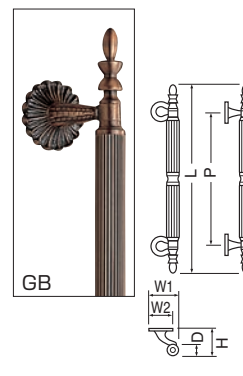

No.70 リバプール取手

両面用(真チュウ/M6×80)

(標準扉厚 29mm~42mm)

サイズ	大
全長(L)	590
足巾(P)	425
高サ(H)	77
巾(W ₁)	76
座巾(W ₂)	71φ
径(D)	30φ
仙徳組	52,000
G B	52,000
入数	1組

仙徳



金

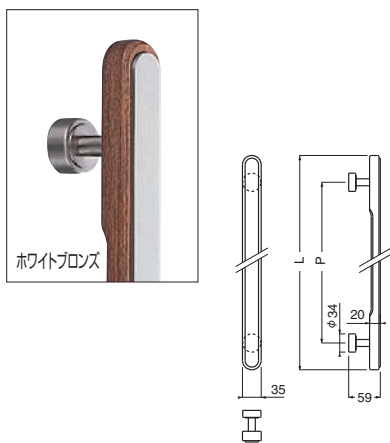

No.94
マキシム取手 両面用
 (積層+真チュウ/M8×60)

(標準扉厚 14mm~42mm)

サイズ	550	400
全長(L)	550	400
足巾(P)	425	300
高サ(H)	59	59
座巾(W)	34φ	34φ
径(D ₁ ×D ₂)	35×20	35×20
ウッド・金	組 48,600	39,500
カゲ	48,600	39,500
入数	1組	1組



鏡面磨

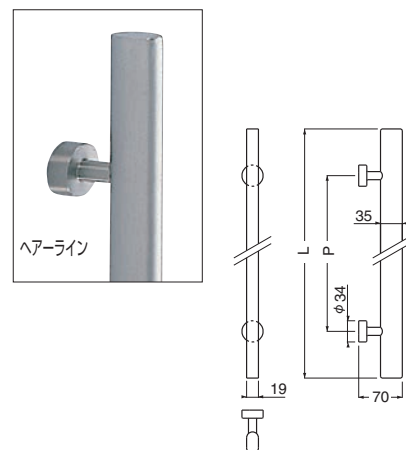

No.49
ステンレス楕円取手 両面用
 (ステンレス+真チュウ/M8×60)

(標準扉厚 27mm~41mm)

サイズ	600	400	300
全長(L)	600	400	300
足巾(P)	425	250	130
高サ(H)	70	70	70
座巾(W)	34φ	34φ	34φ
径(D ₁ ×D ₂)	35×19	35×19	35×19
ヘアライン	組 48,000	41,500	38,000
鏡面磨	48,000	41,500	38,000
入数	1組	1組	1組

W3

ドア取手



金

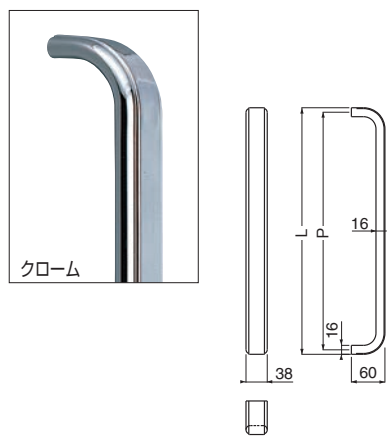

No.84
U形ニューライン取手
両面用(真チュウ/M6×70)

(標準扉厚 25mm~51mm)

サイズ	小
全長(L)	266
足巾(P)	250
高サ(H)	60
座巾(W)	38
径(D ₁ ×D ₂)	38×16
クローム	組 36,300
金	34,500
入数	1組



金

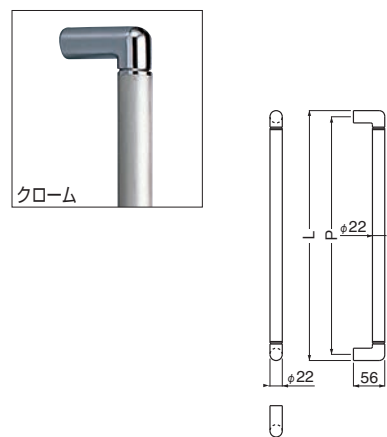

No.112
ルグラン取手 両面用
 (真チュウ+ステンレス・真チュウ/M6×70)

(標準扉厚 28mm~46mm)

サイズ	大	小	小小
全長(L)	447	272	212
足巾(P)	425	250	190
高サ(H)	56	56	56
座巾(W)	22φ	22φ	22φ
径(D)	22φ	22φ	22φ
クローム	組 27,200	26,200	25,200
金	29,800	27,600	25,500
入数	1組	1組	1組

Door Handle ドア取手 (両面用)

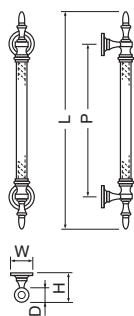

No.317 ベルサイユ取手 両面用

(アクリル+真チュウ/M6×80)
標準扉厚 23mm~41mm

サイズ	大
全長(L)	600
足巾(P)	425
高サ(H)	78
座巾(W)	65φ
径(D)	30φ
純金組	86,000
入数	1組

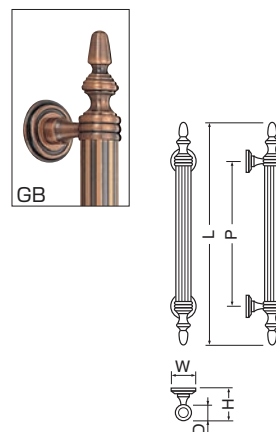

No.96 バレンシア取手 両面用

(真チュウ/M6×70)
標準扉厚 26mm~42mm

サイズ	大	小
全長(L)	585	445
足巾(P)	425	300
高サ(H)	67	67
座巾(W)	50φ	50φ
径(D)	30φ	30φ
純金組	38,500	35,200
G B	38,500	35,200
入数	1組	1組

金

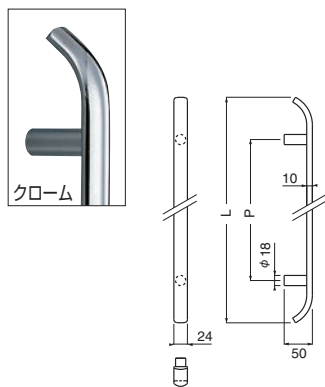

No.89 ケルン取手 両面用

(真チュウ/M5×60)
標準扉厚 22mm~45mm

サイズ	400	300
全長(L)	400	300
足巾(P)	250	160
高サ(H)	50	50
座巾(W)	18φ	18φ
径(D ₁ ×D ₂)	24×10	24×10
クローム組	24,800	22,500
純金	24,800	22,500
入数	1組	1組

金

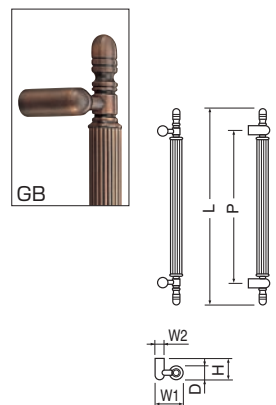

No.95 モンマルトル取手 両面用

(真チュウ/M6×60)
標準扉厚 33mm~45mm

サイズ	大
全長(L)	550
足巾(P)	425
高サ(H)	60
巾(W ₁)	67
座巾(W ₂)	25φ
径(D)	25φ
G B組	36,300
純金	36,300
入数	1組

金

WB

ドア取手

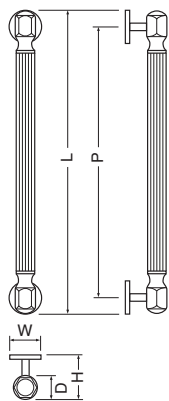

No.44
バイロン取手 両面用

(真チュウ/M6×70)
 (標準扉厚 23mm~41mm)

サイズ	大	小
全長(L)	480	400
足巾(P)	425	345
高サ(H)	70	70
座巾(W)	50φ	50φ
径(D)	30φ	30φ
白仙徳	組 37,800	36,300
入数	1組	1組



白木ウツド・ホワイトブロンズ

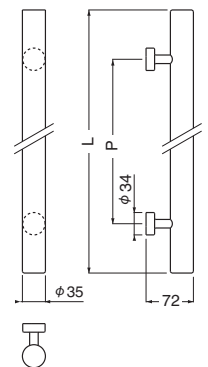

No.113
ウッド丸型取手 両面用

(積層+真チュウ/M8×60)
 (標準扉厚 27mm~41mm)

サイズ	1200	800	600	400
全長(L)	1200	800	600	400
足巾(P)	800	425	425	250
高サ(H)	72	72	72	72
座巾(W)	34φ	34φ	34φ	34φ
径(D)	35φ	35φ	35φ	35φ
ウッド・仙徳	組 71,000	51,000	38,900	29,800
白木ウツド・ホワイトブロンズ	73,600	51,300	40,500	30,200
入数	1組	1組	1組	1組

ウッド・仙徳



金

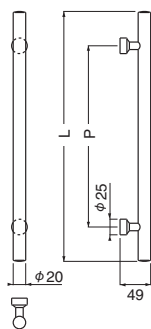

No.114
丸型取手 両面用

(真チュウ/M6×60)
 (標準扉厚 20mm~45mm)

サイズ	大	小
全長(L)	400	300
足巾(P)	290	240
高サ(H)	55	49
座巾(W)	25φ	25φ
径(D)	20φ	20φ
クローム	組 24,300	20,200
金	24,300	20,200
入数	1組	1組

クローム

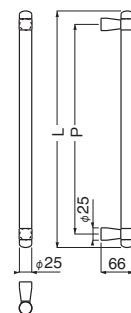

※握部はステンレス
 鏡面磨です。

No.183
エントリー取手 両面用

(真チュウ+ステンレス/M6×60)
 (標準扉厚 17mm~45mm)

サイズ	大	小
全長(L)	480	305
足巾(P)	425	250
高サ(H)	66	66
座巾(W)	25φ	25φ
径(D)	25φ	25φ
クローム/純金	組 32,500	29,600
入数	1組	1組

クローム/純金

W3

ドア取手

Door Handle ドア取手 (両面用・片面用・木ネジ止め)

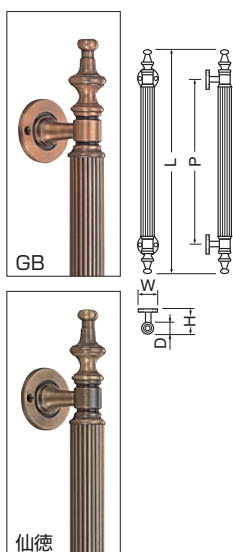

No.37 オリент取手 木ネジ止め (真チュウ/3.5×25)

サイズ	大	小
全長(L)	570	445
足巾(P)	425	300
高サ(H)	59	59
座巾(W)	50φ	50φ
径(D)	25φ	25φ
G	B	
純	徳	
金	金	
入数	2	2

純金

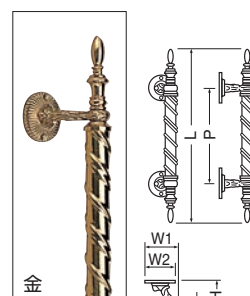

No.99 マドリッド取手 木ネジ止め (真チュウ/3.5×25)

サイズ	大	小
全長(L)	500	400
足巾(P)	330	230
高サ(H)	78	78
巾(W)	68	68
座巾(W ₂)	59φ	59φ
径(D)	29φ	29φ
G	B	
金	金	
入数	2	2

GB



金ウッド

クローム白

No.147 マルタ取手 両面用 (真チュウ+自然木・積層・アクリル/M6×60) (標準扉厚 29mm~46mm)

サイズ	182
全長(L)	182
足巾(P)	160
高サ(H)	61
座巾(W)	22φ
径(D)	24φ
クローム白	組 24,600
仙徳オーク	26,600
金ウッド	25,400
入数	1組

仙徳オーク

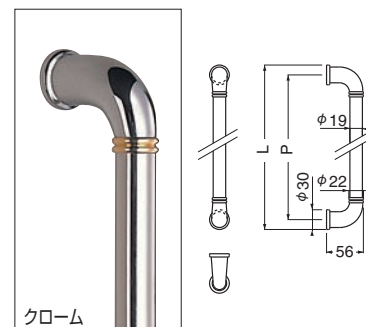

クローム

No.148 トリノ取手 両面用 (真チュウ+ステンレス, 真チュウ/M6×60) (標準扉厚 18mm~42mm)

サイズ	400	220
全長(L)	430	250
足巾(P)	400	220
高サ(H)	56	56
座巾(W)	30φ	30φ
径(D)	22φ	22φ
金	組 30,600	28,000
クローム	29,000	27,500
入数	1組	1組

金

WB

ドア取手

片面用・木ネジ止め用の価格は1本当りを示します。

No.100
 リスボン取手
 木ネジ止め (真チュウ/3.5×25)

サイズ	大
全長(L)	500
足巾(P)	250
高サ(H)	67
座巾(W)	62φ
径(D)	25φ
金	19,800
G B	19,800
入数	2

金

No.115
 リヨン取手
 木ネジ止め (真チュウ/3.1×22)

サイズ	大	小
全長(L)	350	280
足巾(P)	270	200
高サ(H)	49	49
座巾(W)	34φ	34φ
径(D)	19φ	19φ
仙 徳	9,100	8,400
入数	2	2

WB

ドア取手

19φ
 ③M4ピスで裏より取付

No.149
 丸棒座付取手
 片面用 (真チュウ/M4×65)

サイズ	220
全長(L)	235
足巾(P)	200
高サ(H)	52
座巾(W)	35φ
径(D)	19φ
純 金	9,700
入数	2

No.82
 ビクトリア取手
 木ネジ止め (亜鉛合金+真チュウ/3.5×25)

サイズ	大	小
全長(L)	420	350
足巾(P)	278	208
高サ(H)	70	70
座巾(W)	60φ	60φ
径(D)	25φ	25φ
G B	9,100	8,600
金	8,100	7,700
入数	2	2

金

No.83
 エリザベス取手
 木ネジ止め (亜鉛合金+真チュウ/3.5×25)

サイズ	大	小
全長(L)	420	350
足巾(P)	278	208
高サ(H)	70	70
座巾(W)	60φ	60φ
径(D)	25φ	25φ
仙 徳	8,100	7,700
入数	2	2

Door Handle ドアー取手 (木ネジ止め)

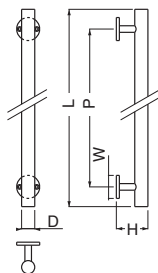
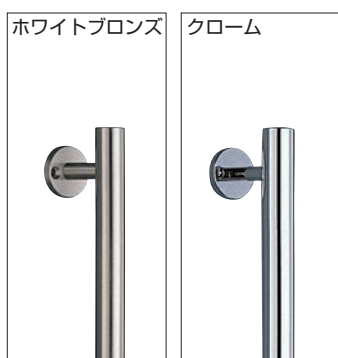

—8サイズ—

No.68
 丸型取手 木ネジ止め

サイズ	サイズ 500・400・300・240 (真チュウ/3.5×25)							サイズ 180・150・120・90 (真チュウ/3.1×22)								
	500	400	300	240	180	150	120	90	180	150	120	90	180	150	120	90
全長(L)	500	400	300	240	180	150	120	90	180	150	120	90	180	150	120	90
足巾(P)	390	290	240	180	130	110	85	70	180	150	120	90	180	150	120	90
高サ(H)	48	48	48	48	41	38	35	31	48	48	48	48	48	48	48	48
座巾(W)	35φ	35φ	35φ	35φ	30φ	25φ	25φ	22φ	35φ	35φ	35φ	35φ	35φ	35φ	35φ	35φ
径(D)	20φ	20φ	20φ	20φ	16φ	14φ	12φ	11φ	20φ	20φ	20φ	20φ	20φ	20φ	20φ	20φ
ホワイトブロンズ	12,000	9,300	7,400	6,200	4,000	3,000	2,500	2,100								
金	12,000	9,300	7,400	6,200	4,000	3,000	2,500	2,100								
クローム	13,500	10,500	8,200	7,000	4,500	3,500	2,700	2,300								
入数	2	2	2	2	6	10	10	10								

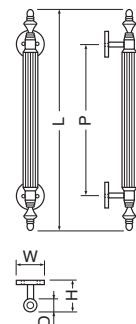
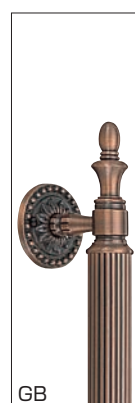

No.36
 バルカン取手
 木ネジ止め

サイズ	サイズ 550・420・350 (真チュウ/3.5×25)		
	特大	大	小
全長(L)	550	420	350
足巾(P)	425	295	225
高サ(H)	59	59	59
座巾(W)	53φ	53φ	53φ
径(D)	25φ	25φ	25φ
G B	15,300	14,000	13,300
金	15,300	14,000	13,300
入数	2	2	2

金

金

WB

ドア取手

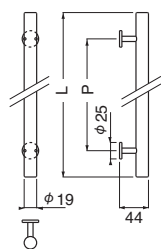

No.71
 ステンレス丸型取手
 木ネジ止め

サイズ	サイズ 250・200 (ステンレス+真チュウ/3.1×22)	
	250	200
全長(L)	250	200
足巾(P)	170	120
高サ(H)	44	44
座巾(W)	25φ	25φ
径(D)	19φ	19φ
ヘアライン	5,900	5,700
入数	10	10

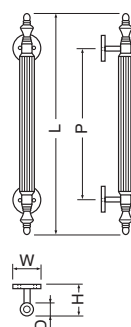

No.64
 プチバルカン取手
 木ネジ止め

サイズ	サイズ 310・270 (真チュウ/3.1×22)	
	大	小
全長(L)	310	270
足巾(P)	210	170
高サ(H)	50	50
座巾(W)	42φ	42φ
径(D)	19φ	19φ
G B	9,800	9,400
金	9,400	9,000
入数	2	2

GB

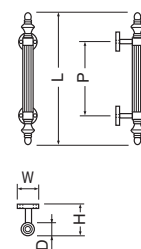

No.61
 ミニバルカン取手
 木ネジ止め

サイズ	サイズ 250・210 (真チュウ/3.1×22)	
	大	小
全長(L)	250	210
足巾(P)	160	120
高サ(H)	43	43
座巾(W)	25φ	25φ
径(D)	16φ	16φ
G B	7,500	7,100
金	6,300	5,800
入数	6	6

GB

木ネジ止め用の価格は1本当りを示します。



No.23
ラセン取手
 木ネジ止め (真チュウ/3.5×25)

サイズ	大	小
全長(L)	420	350
足巾(P)	295	225
高サ(H)	59	59
座巾(W)	40φ	40φ
径(D)	25φ	25φ
古代色	12,000	11,500
金	12,000	11,500
入数	2	2

古代色

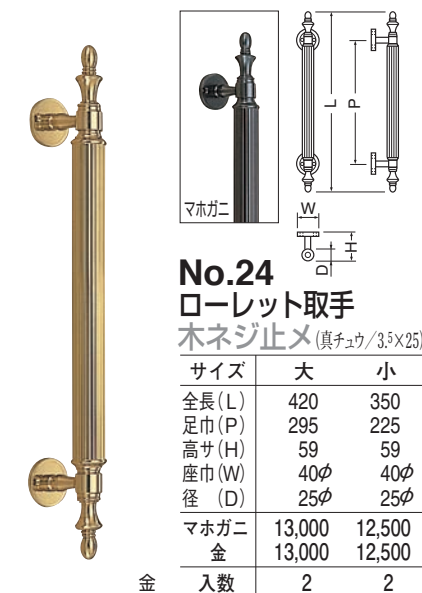

No.24
ローレット取手
 木ネジ止め (真チュウ/3.5×25)

サイズ	大	小
全長(L)	420	350
足巾(P)	295	225
高サ(H)	59	59
座巾(W)	40φ	40φ
径(D)	25φ	25φ
マホガニ	13,000	12,500
金	13,000	12,500
入数	2	2

金

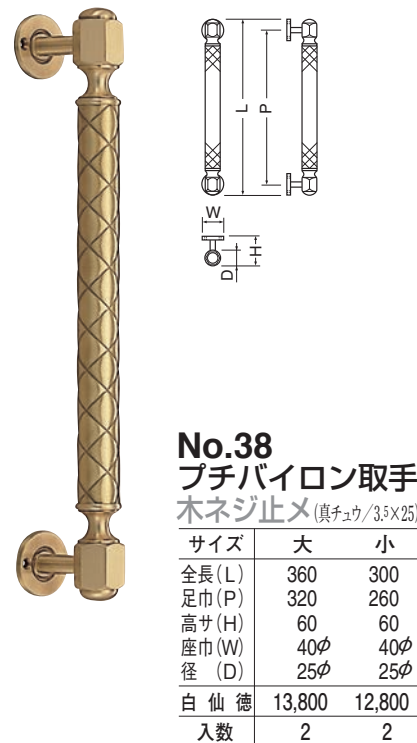

No.38
プチバイロン取手
 木ネジ止め (真チュウ/3.5×25)

サイズ	大	小
全長(L)	360	300
足巾(P)	320	260
高サ(H)	60	60
座巾(W)	40φ	40φ
径(D)	25φ	25φ
白仙徳	13,800	12,800
入数	2	2

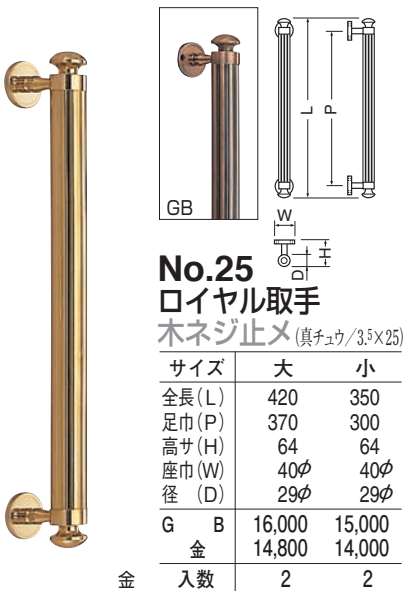

No.25
ロイヤル取手
 木ネジ止め (真チュウ/3.5×25)

サイズ	大	小
全長(L)	420	350
足巾(P)	370	300
高サ(H)	64	64
座巾(W)	40φ	40φ
径(D)	29φ	29φ
G	16,000	15,000
B	14,800	14,000
金	14,800	14,000
入数	2	2

金

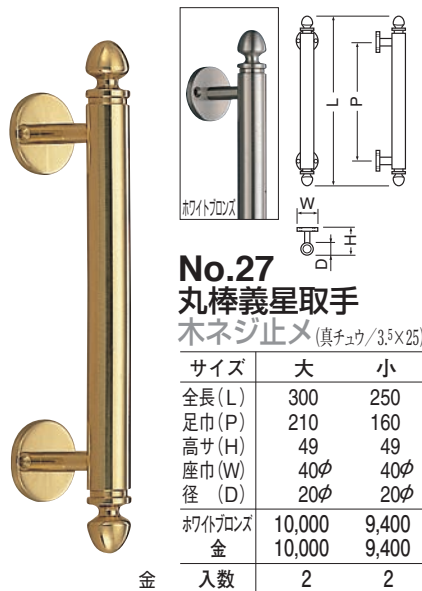

No.27
丸棒義星取手
 木ネジ止め (真チュウ/3.5×25)

サイズ	大	小
全長(L)	300	250
足巾(P)	210	160
高サ(H)	49	49
座巾(W)	40φ	40φ
径(D)	20φ	20φ
ホワイトブロンズ	10,000	9,400
金	10,000	9,400
入数	2	2

金

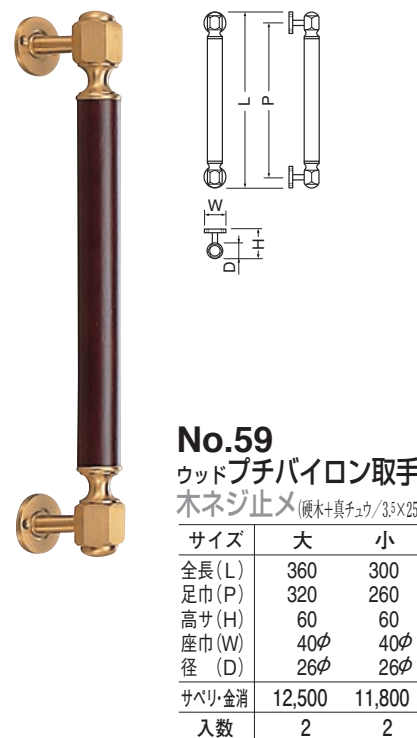

No.59
ウッドプチバイロン取手
 木ネジ止め (硬木+真チュウ/3.5×25)

サイズ	大	小
全長(L)	360	300
足巾(P)	320	260
高サ(H)	60	60
座巾(W)	40φ	40φ
径(D)	26φ	26φ
サベリ・金消	12,500	11,800
入数	2	2

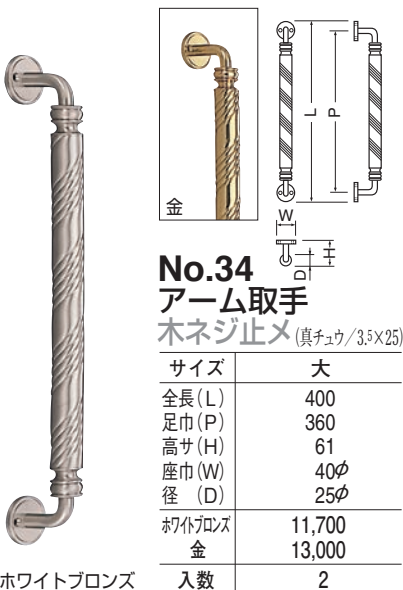

No.34
アーム取手
 木ネジ止め (真チュウ/3.5×25)

サイズ	大
全長(L)	400
足巾(P)	360
高サ(H)	61
座巾(W)	40φ
径(D)	25φ
ホワイトブロンズ	11,700
金	13,000
入数	2

ホワイトブロンズ

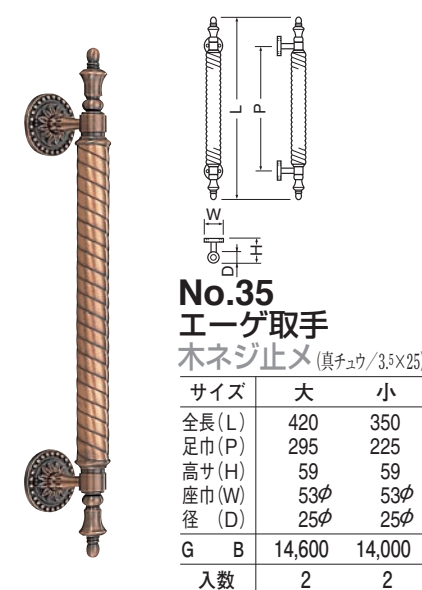

No.35
エーゲ取手
 木ネジ止め (真チュウ/3.5×25)

サイズ	大	小
全長(L)	420	350
足巾(P)	295	225
高サ(H)	59	59
座巾(W)	53φ	53φ
径(D)	25φ	25φ
G	14,600	14,000
B	14,600	14,000
入数	2	2

WB
 ドア取手

Door Handle ドア取手 (木ネジ止め)

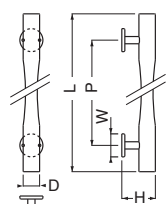

No.21
 ウッド杵形取手
 木ネジ止め (横溝+真チュウ/3.1×22)

サイズ	大	小
全長(L)	240	190
足巾(P)	160	130
高サ(H)	51	43
座巾(W)	35φ	30φ
径(D)	25φ	18φ
ウッド	6,500	4,300
入数	6	6

(金属部分はホワイトブロンズ)

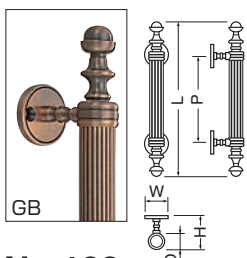

No.102
 モーゼル取手
 木ネジ止め (真チュウ/3.1×22)

サイズ	大	小
全長(L)	250	210
足巾(P)	160	120
高サ(H)	42	42
座巾(W)	30φ	30φ
径(D)	16φ	16φ
金	5,700	5,400
G B	7,400	7,000
入数	6	6

金

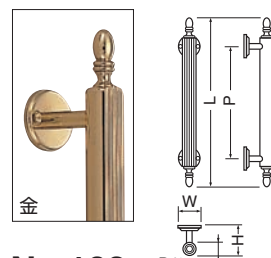

No.103
 コルドバ取手
 木ネジ止め (真チュウ/3.1×22)

サイズ	大	中	小
全長(L)	300	250	200
足巾(P)	200	150	100
高サ(H)	48	48	38
座巾(W)	34φ	34φ	25φ
径(D ₁ ×D ₂)	20×17	20×17	16×14
G B	10,300	10,000	8,400
金	10,300	10,000	8,400
入数	2	2	6

GB

WB

ドア取手

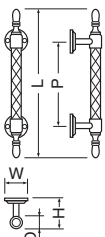

No.104
 ロワール取手
 木ネジ止め (真チュウ/3.1×22)

サイズ	大	小
全長(L)	250	200
足巾(P)	165	115
高サ(H)	41	41
座巾(W)	30φ	30φ
径(D)	15φ	15φ
白 仙 徳	5,500	5,200
入数	6	6

GB

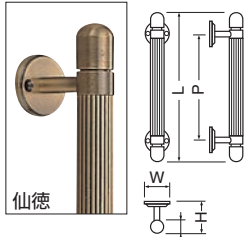

No.105
 ボルドー取手
 木ネジ止め (真チュウ/3.1×22)

サイズ	大	小
全長(L)	250	200
足巾(P)	190	140
高サ(H)	42	42
座巾(W)	30φ	30φ
径(D)	16φ	16φ
G B	7,400	6,900
仙 徳	7,400	6,900
入数	6	6

GB

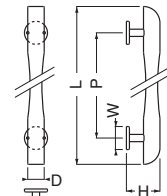

No.22
 ウッド平丸取手
 木ネジ止め (横溝+真チュウ/3.1×22)

サイズ	大	小
全長(L)	240	190
足巾(P)	160	130
高サ(H)	51	43
座巾(W)	35φ	30φ
径(D)	25□	18□
ウッド	6,500	4,300
入数	6	6

(金属部分はホワイトブロンズ)

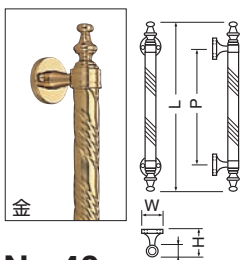

No.40
 グラナダ取手
 木ネジ止め (真チュウ/3.1×22)

サイズ	大	小
全長(L)	260	200
足巾(P)	191	131
高サ(H)	38	38
座巾(W)	30φ	30φ
径(D)	16φ	16φ
古代色	5,800	5,200
金	5,800	5,200
入数	6	6

古代色

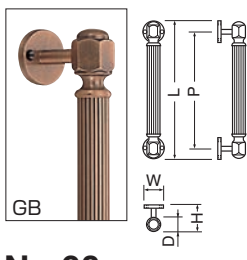

No.60
 ミニバイロン取手
 木ネジ止め (真チュウ/3.1×22)

サイズ	大	小
全長(L)	230	180
足巾(P)	200	150
高サ(H)	43	43
座巾(W)	30φ	30φ
径(D)	16φ	16φ
G B	7,500	7,100
金	6,300	5,800
入数	6	6

金

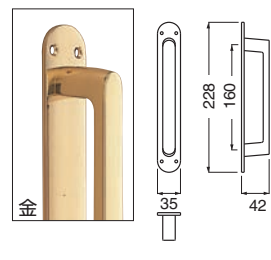

No.150
 クラーク座付取手
 木ネジ止め (真チュウ/3.5×25)

サイズ	180
全長(L)	228
足巾(P)	160
高サ(H)	42
座巾(W)	35
仙 徳	11,400
金	11,400
入数	2

仙徳

木ネジ止め用の価格は1本当りを示します。

No.30
 ウッド丸形取手
 木ネジ止メ (積層+真チュウ/3.5×25)

サイズ	400	300	240
全長(L)	400	300	240
足巾(P)	280	180	160
高サ(H)	68	59	52
座巾(W)	50φ	40φ	35φ
径(D)	35φ	30φ	25φ
ウッド	13,800	9,100	6,300
白木ウッド	13,800	9,100	6,300
入数	2	2	6

ウッド

(金属部分はホワイトブロンズ)
 サイズ 240 3.1×22

No.31
 ウッドパイロット取手
 木ネジ止メ (積層+真チュウ/3.5×25)

サイズ	400	300
全長(L)	400	300
足巾(P)	280	180
高サ(H)	65	55
座巾(W)	50φ	40φ
径(D)	35φ	30φ
ウッド	17,300	11,700
入数	2	2

(金属部分はホワイトブロンズ)

No.32
 ウッド義星取手
 木ネジ止メ (積層+真チュウ/3.5×25)

サイズ	400	300
全長(L)	400	300
足巾(P)	280	180
高サ(H)	68	59
座巾(W)	50φ	40φ
径(D)	35φ	30φ
ウッド	16,800	11,200
入数	2	2

(金属部分はホワイトブロンズ)

WB

ドア取手

No.33
 ウッド八角取手
 木ネジ止メ (積層+真チュウ/3.5×25)

サイズ	400	300
全長(L)	400	300
足巾(P)	280	180
高サ(H)	70	61
座巾(W)	50φ	40φ
径(D)	35	30
ウッド	17,300	11,800
入数	2	2

(金属部分はホワイトブロンズ)

No.101
 マキシム取手
 木ネジ止メ (積層+真チュウ/3.5×25)

サイズ	300	240	180	150
全長(L)	300	240	180	150
足巾(P)	230	180	120	100
高サ(H)	57	57	46	46
座巾(W)	40φ	40φ	34φ	34φ
径(D ₁ ×D ₂)	30×20	30×20	25×17	25×17
金・ウッド	13,200	11,800	9,400	8,800
入数	2	2	2	2

(金属部分はホワイトブロンズ)

No.106
 へいあん
 平安取手
 木ネジ止メ (白木積層+真チュウ/3.5×25)

サイズ	400	300
全長(L)	400	300
足巾(P)	250	180
高サ(H)	73	63
座巾(W)	50φ	40φ
径(D ₁ ×D ₂)	40×30	35×25
白木ウッド	17,200	12,600
入数	2	2

(金属部分はホワイトブロンズ)

Door Handle ドア取手 (両面用・木ネジ止め)

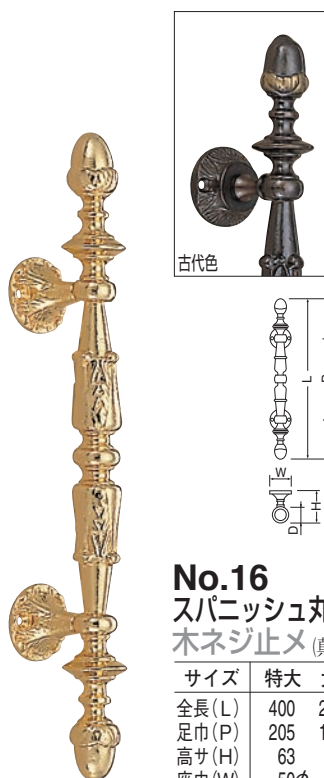

No.16
 スパニッシュ丸座付取手
 木ネジ止め (真チュウ/3.1×22)

サイズ	特大	大	小
全長(L)	400	295	215
足巾(P)	205	150	115
高サ(H)	63	56	48
座巾(W)	50φ	40φ	35φ
径(D)	30φ	22φ	19φ
純金	25,500	13,600	9,800
古代色	23,200	12,000	8,500
入数	2	2	2

純金

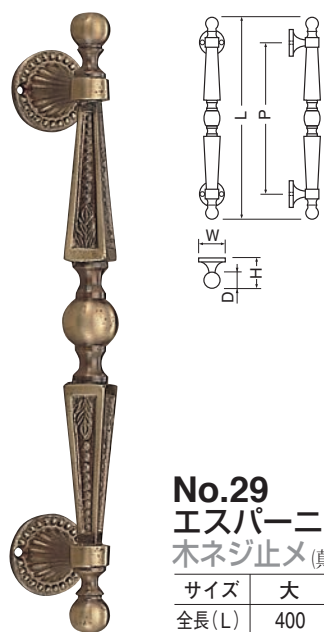

No.29
 エスパーニャ取手
 木ネジ止め (真チュウ/3.1×22)

サイズ	大	小
全長(L)	400	280
足巾(P)	295	210
高サ(H)	63	52
座巾(W)	48φ	38φ
径(D)	33	25
古代色	24,000	12,200
入数	2	2



No.14
 スパニッシュ座付取手
 木ネジ止め (真チュウ/3.5×25)

サイズ	大
全長(L)	280
足巾(P)	(115)
高サ(H)	54
座巾(W)	33
径(D)	22φ
古代色	9,000
入数	2

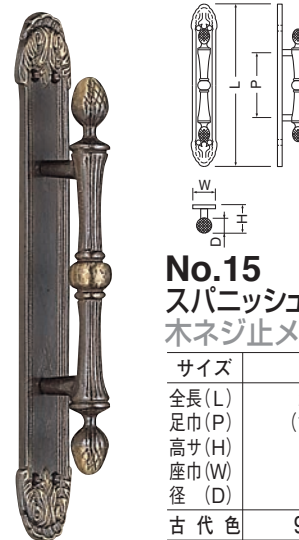

No.15
 スパニッシュ座付取手
 木ネジ止め (真チュウ/3.5×25)

サイズ	大
全長(L)	270
足巾(P)	(115)
高サ(H)	41
座巾(W)	38
径(D)	22φ
古代色	9,400
入数	2



No.17
 石目取手
 木ネジ止め (真チュウ/3.5×25)

サイズ	大	中	小
全長(L)	245	200	180
高サ(H)	52	40	33
座巾(W)	55	41	41
古代色	6,100	4,100	3,300
入数	2	10	10



No.184
 カレント取手 両面用
 (真チュウ/M6×60)

標準扉厚 40mm~45mm

サイズ	大
全長(L)	310
足巾(P)	235
高サ(H)	75
座巾(W)	50
仙徳	46,500
入数	1組



No.19
 六角取手
 木ネジ止め (真チュウ/3.5×25)

サイズ	大	小
全長(L)	300	245
足巾(P)	165	138
高サ(H)	76	68
座巾(W)	48	47
径(D)	47	38
古代色	25,000	16,000
入数	2	2

WB

ドア取手

木ネジ止め用の価格は1本当りを示します。

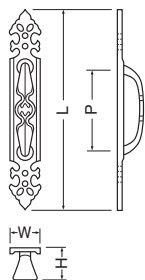

No.10
 スパニッシュ座付取手
 木ネジ止め (真チュウ/3.5×25)

サイズ	大
全長(L)	330
足巾(P)	(150)
高サ(H)	44
座巾(W)	46
古代色	11,500
入数	2

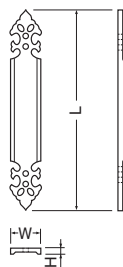

No.10P
 スパニッシュ押板
 木ネジ止め (真チュウ/3.5×25)

サイズ	大
全長(L)	330
座巾(W)	46
厚サ(H)	9
古代色	6,800
入数	6



仙徳



GB

No.63
 唐草座付取手
 木ネジ止め (亜鉛合金/4.1×25)

サイズ	特大	
全長(L)	316	
足巾(P)	120	
高サ(H)	60	
座巾(W)	65	
径(D)	26φ	
G	B	6,600
仙	徳	6,600
入数	2	

W3

ドア取手

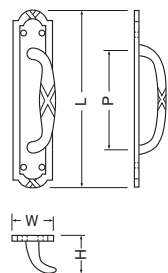

No.11
 スパニッシュ座付取手
 木ネジ止め (真チュウ/3.5×25)

サイズ	大
全長(L)	280
足巾(P)	(160)
高サ(H)	46
座巾(W)	52
古代色	11,500
入数	2

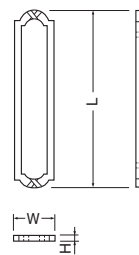

No.11P
 スパニッシュ押板
 木ネジ止め (真チュウ/3.5×25)

サイズ	大
全長(L)	280
座巾(W)	52
厚サ(H)	8
古代色	6,800
入数	6

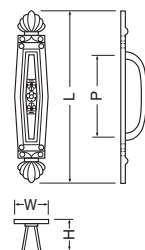
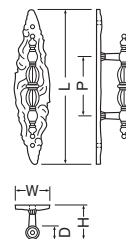

No.12
 スパニッシュ座付取手
 木ネジ止め (真チュウ/3.5×25)

サイズ	大
全長(L)	310
足巾(P)	(170)
高サ(H)	43
座巾(W)	45
古代色	11,500
入数	2

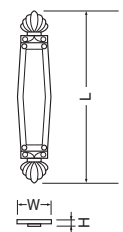

No.12P
 スパニッシュ押板
 木ネジ止め (真チュウ/3.5×25)

サイズ	大
全長(L)	310
座巾(W)	45
厚サ(H)	9
古代色	6,800
入数	6



古代色

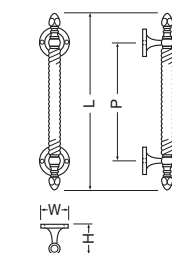

No.28
 アラビアン取手
 木ネジ止め (真チュウ/3.5×25)

サイズ	大	小
全長(L)	300	200
足巾(P)	200	125
高サ(H)	50	44
座巾(W)	48φ	36φ
古代色	11,200	7,900
金	11,200	7,900
入数	2	6

Door Handle / Louver ドア取手／ルーバー (木ネジ止め)

No.92 ステンレス押板 (SUS304/3.1×22)

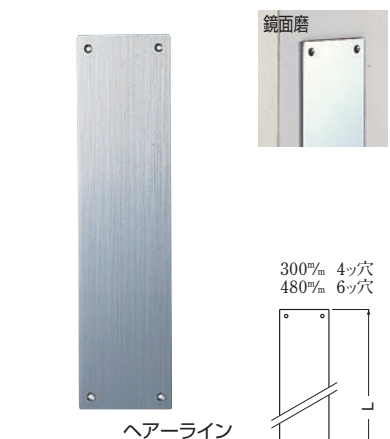

サイズ	480	300
全長(L)	480	300
巾(W)	75	75
厚サ(t)	2	2
ヘアライン	4,600	2,900
鏡面磨	—	3,100
入数	6	6

No.98 ステンレス押板 (SUS304/3.1×22)

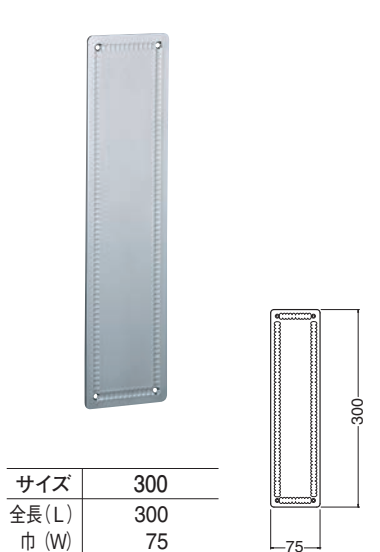

サイズ	300
全長(L)	300
巾(W)	75
厚サ(t)	2
電解研磨	7,300
入数	6

No.110 ステンレス押板 (SUS304/3.1×22)

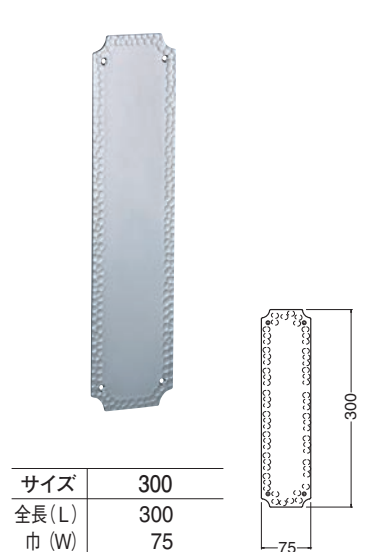

サイズ	300
全長(L)	300
巾(W)	75
厚サ(t)	2
電解研磨	7,300
入数	6

No.91 ステンレス押板 (SUS304/3.1×22)

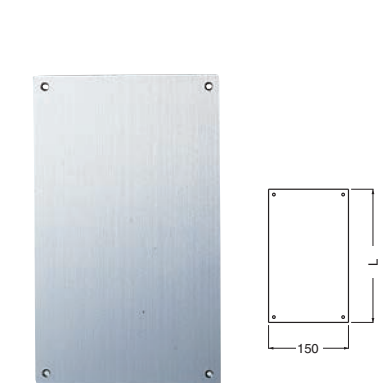

サイズ	320	250
全長(L)	320	250
巾(W)	150	150
厚サ(t)	2	2
ヘアライン	4,730	4,100
入数	6	6

No.93 真チユウ押板 (真チユウ/3.1×22)



サイズ	300
全長(L)	300
巾(W)	70
厚サ(t)	3
クローム	6,400
金	5,600
入数	6

No.146 アクリル押板 (アクリル)

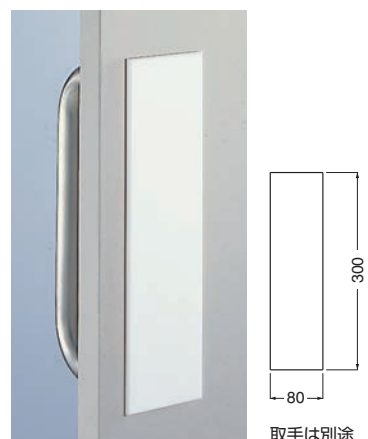

サイズ	300
全長(L)	300
巾(W)	80
厚サ(t)	5
白	4,100
入数	6

※両面テープ付

Louver ルーバー

LVR-1 角形ルーバー (SUS304)

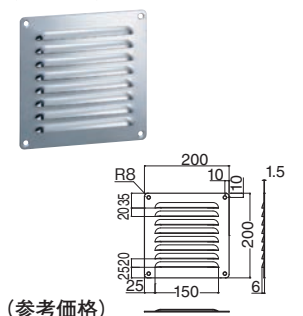

サイズ	ヘアライン	入数
200×200	20,700	4

LVR-2 長角形ルーバー (SUS304)

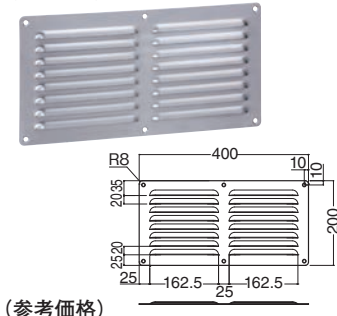

サイズ	ヘアライン	入数
200×400	31,300	2

LVR-3 丸形ルーバー (SUS304)

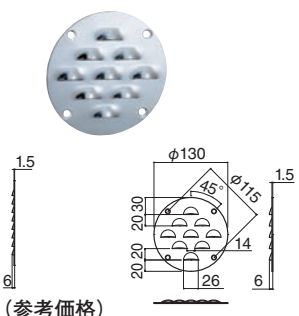

サイズ	ヘアライン	入数
φ130	3,700	4

カスタマイズサービス

H・Wのサイズと、A~Eの寸法、M4皿ビス取付穴をご指示下さい。
 金型不要の為、自由度の高いオリジナルルーバーを製作いたします。
 詳しくはお問い合わせください。

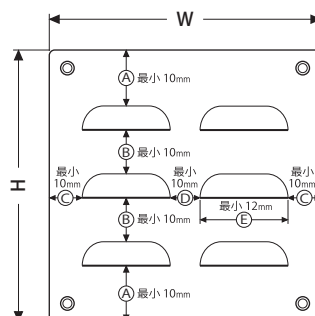

※取付けネジは付属していません。

PS-2 ドア取手用丸座 (ステンレス)

両面・片面用

45φ鏡面磨 36φヘアライン 30φ鏡面磨 25φヘアライン



(38φ、32φ用) (25φ用) (22φ用) (19φ用)

仕上	サイズ	45φ×2.0t (内径8.3φ)	36φ×2.0t (内径6.3φ)	30φ×2.0t (内径6.3φ)	25φ×2.0t (内径4.3φ)
ヘアライン		640	540	480	430
鏡面磨		640	540	480	430
入数		30	30	30	30

PS-3 ドア取手用丸座 (ステンレス)

木ネジ止め用

60φヘアライン 50φ鏡面磨 45φヘアライン

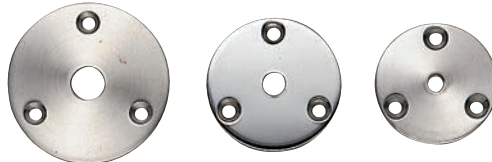

(32φ用) (25φ用) (22φ用)

※ドア取手と組み合わせてご使用の場合は、別途ビスをご用意させていただいております。
 ご注文時にお申し付け下さい。(壁面取付M4ネジは付属しません)

仕上	サイズ	60φ×3.0t (中心穴M8用皿穴)	50φ×3.0t (中心穴M6用皿穴)	45φ×3.0t (中心穴M6用皿穴)
ヘアライン		1,100	1,000	950
鏡面磨		1,100	1,000	950
入数		30	30	30

〔両面・片面用組み合わせ例〕 引き違い戸に最適です。



45φ座
+
No.66

36φ座
+
No.72

30φ座
+
No.87

25φ座
+
No.75

〔木ネジ止め用組み合わせ例〕



60φ座
+
No.66
(オン)

50φ座
+
No.72
(オン)

45φ座
+
No.87
(オン)

BR-71 ですみ ステンレス出隅ベース

(ステンレス/A4×40)

ステンレス製 (長穴) PAT.



ヘアライン



鏡面磨

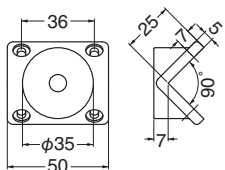

No.166S(オン)
ヘアラインとの
組み合わせ例 (P.92参照)

サイズ	ヘアライン	鏡面磨	入数
	1,900	1,900	10

W-10 真チュウ用研磨剤 BRASS POLISH



やわらかい布に適量をつけて軽く拭けば
 もとの輝きがよみがえります。

価格/1,250
 入数/6

WB

ドア取手 / ルーバー

Hinges 丁番

BS-100 ステンキャンノン丁番 (ステンレス)

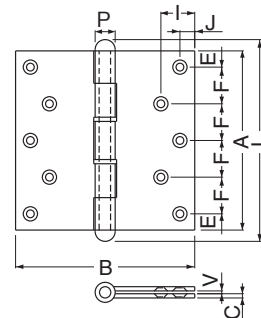

サイズ	金	鏡面磨	仙徳	入数	A	B	C	E	F	I	J	L	P	V	木ネジ(本数)
127×127×3.0	6,600	5,950	6,600	2	127	127	3	10.5	26.5	24	10.5	143	14	2	4.5×25(10)
127×102×3.0	6,400	5,750	6,400	2	127	102	3	10.5	26.5	24	10.5	143	14	2	4.5×25(10)
102×102×2.5	4,000	3,250	4,000	2	102	102	2.5	10	27.3	19.5	10	116	12.1	2.5	4.5×25(8)
102× 76×2.0	3,500	2,950	3,500	2	102	76	2	13	25.3	18	8.5	116	11	2	3.5×25(8)
89× 56×1.7	2,400	1,850	2,400	10	89	56	1.7	10.5	34	10	7	99.4	8.7	1.7	3.5×25(6)
76× 49×1.5	2,000	1,550	2,000	20	76	49	1.5	9	29	9	7	84.4	7.5	1.5	3.5×22(6)
64× 42×1.2	1,600	1,250	1,600	20	64	42	1.3	7	25	8	6	70	6.2	1.3	3.1×16(6)

BS-101 ステンバルカン丁番 (ステンレス)

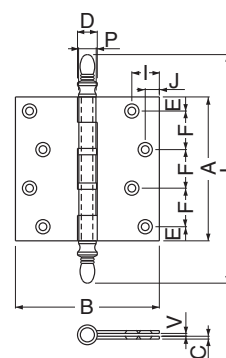
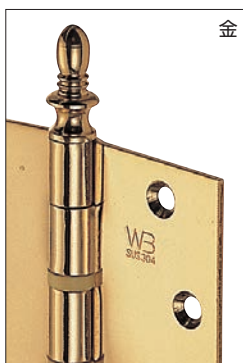

サイズ	仙徳	金	入数	A	B	C	D	E	F	I	J	L	P	V	木ネジ(本数)
127×127×3.0	8,100	8,100	2	127	127	3	20	10.5	26.5	24	10.5	187	14	2	4.5×25(10)
127×102×3.0	7,900	7,900	2	127	102	3	20	10.5	26.5	24	10.5	187	14	2	4.5×25(10)
102×102×2.5	4,400	4,400	2	102	102	2.5	14	10	27.3	19.5	10	162	12.1	2.5	4.5×25(8)
102× 76×2.0	4,050	4,050	2	102	76	2	13	13	25.3	18	8.5	155	11	2	3.5×25(8)
89× 56×1.7	2,650	2,650	10	89	56	1.7	12	10.5	34	10	7	138	8.7	1.7	3.5×25(6)
76× 49×1.5	2,250	2,250	20	76	49	1.5	11	9	29	9	7	118	7.5	1.5	3.5×22(6)
64× 42×1.2	1,800	1,800	20	64	42	1.3	10	7	25	8	6	113	6.2	1.3	3.1×16(6)

WB

丁番

記載定価に10%を上乗せした価格での販売となります
 <2022年7月価格改定>

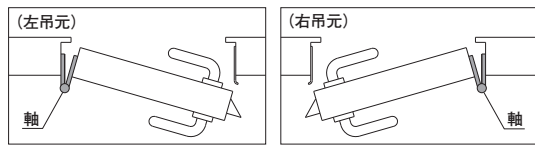

ステンレス

BS-102L ステンキャンノン二管丁番(左) (ステンレス)
BS-102R ステンキャンノン二管丁番(右) (ステンレス)

左右有り



金

※写真はBS-102R(右)

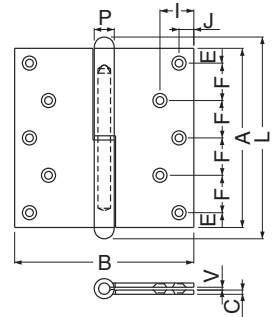
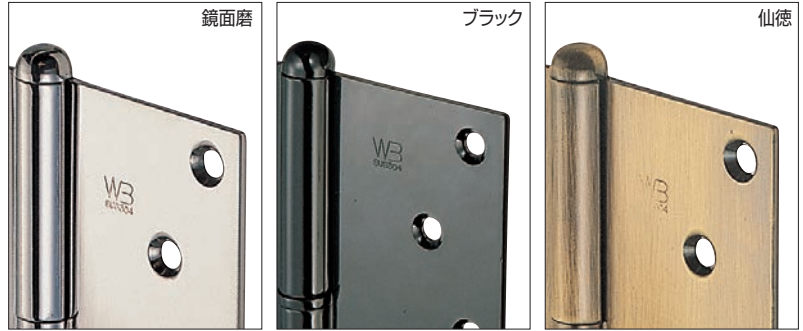

サイズ	金	鏡面磨	仙徳	ブラック	入数	A	B	C	E	F	I	J	L	P	V	木ネジ(本数)
127×127×3.0	7,350	6,550	7,350	6,250	2	127	127	3	10.5	26.5	24	10.5	143	14.2	2	4.5×25(10)
102×102×3.0	6,250	5,500	6,250	5,200	2	102	102	3	10.5	27	19.5	10	118	14.2	2	4.5×25(8)

WB

丁番

BS-104 ステンキャンノン旗丁番 (ステンレス)

左右兼用タイプ



鏡面磨

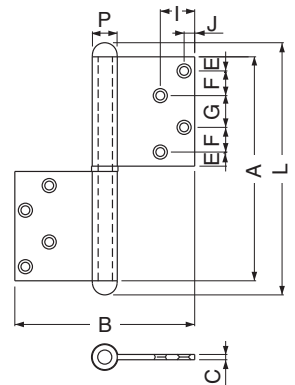
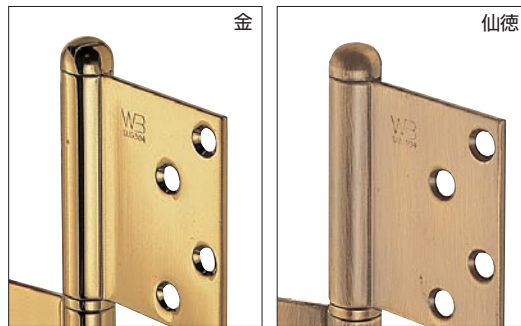

サイズ	鏡面磨	仙徳	金	入数	A	B	C	E	F	G	I	J	L	P	木ネジ(本数)
127×102×3.0	4,850	5,500	5,500	2	127	102	3	8	14	18	19.5	6	143	14.2	3.5×25(8)
102×76×3.0	3,850	4,650	4,650	2	102	76	3	6.25	11	15	14	6	118	14.2	3.5×25(8)

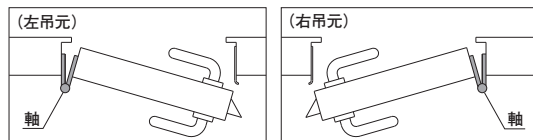

Hinges 丁番

127×102

BB-100L フランス丁番(左) (真チユウ)
BB-100R フランス丁番(右) (真チユウ)



※写真はBB-100R (右)

金



左右有り

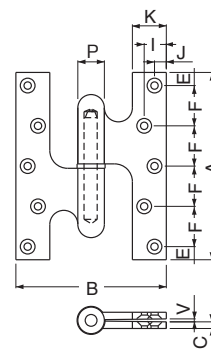

ステンレス製芯棒使用

サイズ	金	クローム	仙徳	入数	A	B	C	E	F	I	J	K	P	V	木ネジ(本数)
127×102×5.0	9,800	10,100	9,800	2	127	102	5	9	27.3	15	8	23	18	2	4.5×25 (10)
102×76×4.5	6,700	6,800	6,700	2	102	76	4.5	7	29.3	12	7	19	15	2	4.1×25 (8)
76×64×3.0	4,600	4,700	4,600	10	76	64	3	8	30	7.5	7.5	15	11	1	3.5×25 (6)

127×102

BB-101L 異形旗丁番(左) (真チユウ)
BB-101R 異形旗丁番(右) (真チユウ)



※写真はBB-101R (右)

クローム



左右有り

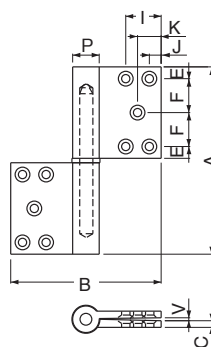

ステンレス製芯棒使用

サイズ	クローム	金	仙徳	入数	A	B	C	E	F	I	J	K	P	V	木ネジ(本数)
127×102×5.0	6,700	6,500	6,500	2	127	102	5	8	23	24	8	16	18	2	4.5×25 (10)
102×76×4.5	4,700	4,500	4,500	2	102	76	4.5	7	35.5	18	7	—	15	2	4.1×25 (8)
76×64×3.0	3,100	3,000	3,000	10	76	64	3	5.5	13	12	5.5	—	11	1	3.5×25 (6)

127×102

BB-102L 異形二管丁番(左) (真チユウ)
BB-102R 異形二管丁番(右) (真チユウ)



※写真はBB-102R (右)

仙徳



左右有り

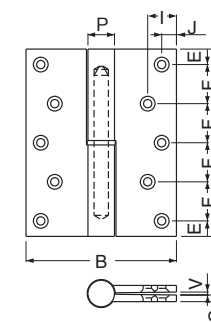

ステンレス製芯棒使用

サイズ	仙徳	金	クローム	入数	A	B	C	E	F	I	J	P	V	木ネジ(本数)
127×102×5.0	10,100	10,100	10,300	2	127	102	5	10.5	26.5	19.5	10	18	2	4.5×25 (10)
102×102×5.0	9,000	9,000	9,200	2	102	102	5	10.5	27	19.5	10	18	2	4.5×25 (8)
102×76×4.5	6,400	6,400	6,600	2	102	76	4.5	10.5	27	14	8	15	2	4.1×25 (8)
76×64×3.0	3,900	3,900	4,050	10	76	64	3	8	30	12	8	11	1	3.5×25 (6)

BB-104 角切異形旗丁番 (真チユウ)

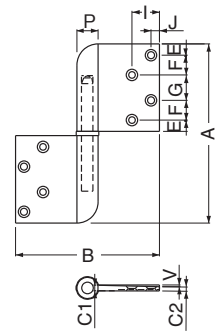
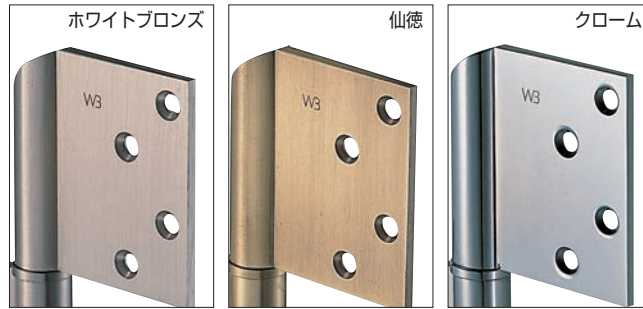

左右兼用タイプ
 面付タイプ
 掘込不要

ステンレス製芯棒使用

サイズ	金	初付加ズ	仙徳	クローム	入数	A	B	C ₁	C ₂	E	F	G	I	J	P	V	木ネジ(本数)
127×102×4.0	6,700	6,700	6,700	7,200	2	127	102	4.0	3.0	8	14	18	19.5	6	15	1.2	3.5×25(8)
102×76×4.0	5,900	5,900	5,900	6,200	2	102	76	4.0	3.0	6.25	11	15	14	6	15	1.2	3.5×25(8)

金

BB-105 キャノン異形旗丁番 (真チユウ)

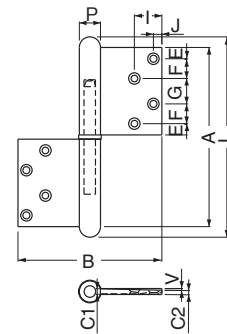
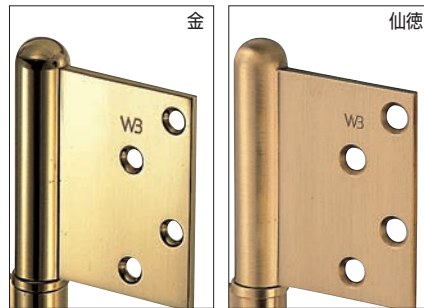

左右兼用タイプ
 面付タイプ
 掘込不要

ステンレス製芯棒使用

サイズ	金	SG	仙徳	入数	A	B	C ₁	C ₂	E	F	G	I	J	L	P	V	木ネジ(本数)
127×102×4.0	7,200	7,200	7,200	2	127	102	4.0	3.0	8	14	18	19.5	6	142	15	1.2	3.5×25(8)
102×76×4.0	6,200	6,200	6,200	2	102	76	4.0	3.0	6.25	11	15	14	6	117	15	1.2	3.5×25(8)

SG

SG=サテンゴールド

BB-106 バルカン異形旗丁番 (真チユウ)

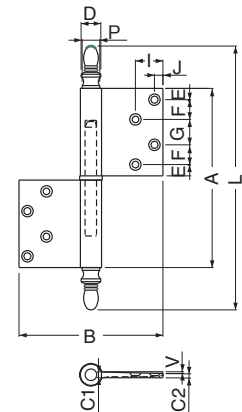
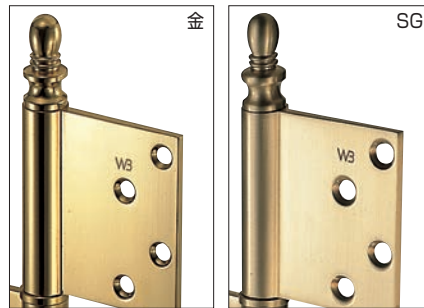

左右兼用タイプ
 面付タイプ
 掘込不要

ステンレス製芯棒使用

サイズ	金	SG	仙徳	入数	A	B	C ₁	C ₂	D	E	F	G	I	J	L	P	V	木ネジ(本数)
127×102×4.0	8,200	8,200	8,200	2	127	102	4.0	3.0	14	8	14	18	19.5	6	187	15	1.2	3.5×25(8)
102×76×4.0	7,200	7,200	7,200	2	102	76	4.0	3.0	14	6.25	11	15	14	6	162	15	1.2	3.5×25(8)

仙徳

SG=サテンゴールド

W3

丁番

Door Stopper 戸当り

RB-30 キャノン戸当り(真チユウ+軟質樹脂/4.1×25)



ホワイトブロンズ



サイズ

サイズ	ホワイトブロンズ	金	クローム	仙徳	SG	入数
90	720	720	720	720	720	20
70	700	700	700	700	700	20
50	690	690	690	690	690	20

SG=サテンゴールド

RB-130 アオリ止め付キャノン戸当り

(真チユウ+軟質樹脂/4.1×25、3.1×16)



ホワイトブロンズ



サイズ

サイズ	ホワイトブロンズ	金	クローム	仙徳	SG	入数
90	1,100	1,100	1,100	1,100	1,100	10
70	1,050	1,050	1,050	1,050	1,050	10
50	1,030	1,030	1,030	1,030	1,030	10

SG=サテンゴールド

RB-38 ラジアル戸当り床付(真チユウ+軟質樹脂)

RB-38G ラジアル戸当り床付(真チユウ+軟質樹脂) **NEW**



ホワイトブロンズ



金



RB-38 黒ゴム仕様

サイズ	ホワイトブロンズ	金	クローム	仙徳	入数
45	1,790	1,790	1,790	1,790	6

RB-38G グレーゴム仕様

サイズ	ホワイトブロンズ	入数
45	1,790	6

※付属部品
C8-50 オールアンカー(コンクリート用) 1本
なべ6×40 木ネジ(木質用) 1本

RB-14 アオリ止め付ラジアル戸当り床付(真チユウ+軟質樹脂)

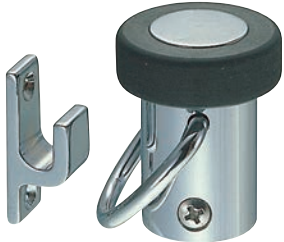

クローム

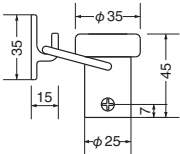

※付属部品
C8-50 オールアンカー(コンクリート用) 1本
ドリル下穴φ8.5
なべ6×40 木ネジ(木質用) 1本
3.1×16 木ネジ(アオリ止め用) 1本

サイズ	ホワイトブロンズ	金	クローム	SG	仙徳	入数
45	2,550	2,550	2,550	2,550	2,550	6

※SG=サテンゴールド

RB-48 リベラル戸当り(真チユウ+軟質樹脂)



ホワイトブロンズ

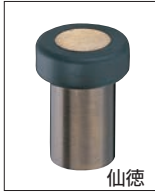

仙徳

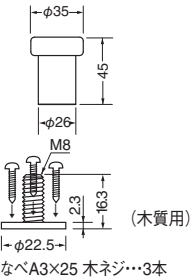

※付属部品
C8-50 オールアンカー(コンクリート用) 1本
ドリル下穴φ8.5
なべA3×25 木ネジ…3本

サイズ	ホワイトブロンズ	金	仙徳	入数
45	1,550	1,550	1,550	10

RB-49 アオリ止め付リベラル戸当り(真チユウ+軟質樹脂)



金



ホワイトブロンズ

アオリ止めの方向の調整が容易に出来ます。

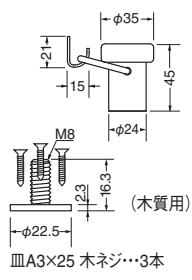

※付属部品
C8-50 オールアンカー(コンクリート用) 1本
ドリル下穴φ8.5
皿A3×25 木ネジ(木質用) 3本
3.1×16 木ネジ(アオリ止め用) 3本

サイズ	ホワイトブロンズ	金	仙徳	入数
45	2,280	2,280	2,280	10

RZ-4 ラジアル戸当り(亜鉛合金+軟質樹脂)

RZ-4G ラジアル戸当り(亜鉛合金+軟質樹脂) **NEW**



金



ホワイトブロンズ

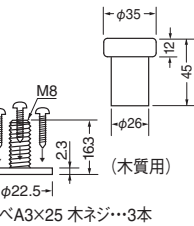

※付属部品
C8-50 オールアンカー(コンクリート用) 1本
ドリル下穴φ8.5
なべA3×25 木ネジ(木質用) 3本

RZ-4 黒ゴム仕様

サイズ	ホワイトブロンズ	金	サテンゴールド	仙徳	入数
45	1,240	1,240	1,240	1,240	10

RZ-4G グレーゴム仕様

サイズ	ホワイトブロンズ	入数
45	1,240	10

RZ-5 アオリ止め付ラジアル戸当り(亜鉛合金+軟質樹脂)



ホワイトブロンズ



仙徳

アオリ止めの方向の調整が容易に出来ます。



※付属部品
C8-50 オールアンカー(コンクリート用) 1本
ドリル下穴φ8.5
なべA3×25 木ネジ(木質用) 3本
3.1×16 木ネジ(アオリ止め用) 3本

サイズ	ホワイトブロンズ	金	サテンゴールド	仙徳	入数
45	2,150	2,150	2,150	2,150	10

WB

戸当り

RB-60 グランド戸当り (真チユウ+軟質樹脂/3.1×22)



金

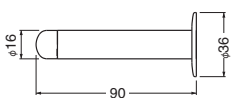

サイズ	金	仙徳	ホワイトブロンズ	アンバー	クローム	入数
90	1,060	1,060	1,060	1,060	1,060	20

RB-61 アオリ止め付グランド戸当り (真チユウ+軟質樹脂/3.1×22)



仙徳

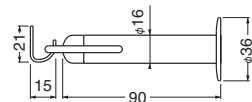

※ゴムの色は仙徳・アンバーはグレー、
他はアイボリーです。

サイズ	金	仙徳	ホワイトブロンズ	アンバー	クローム	入数
90	1,560	1,560	1,560	1,560	1,560	10

RB-40 ロイヤル戸当り (真チユウ+軟質樹脂)



アンバー

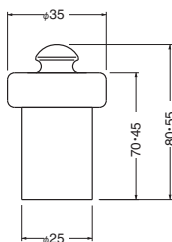

※付属部品
C8-50 オールアンカー(コンクリート用)
6×40 木ネジ(木質用)
ドリル下穴 φ8.5

サイズ	ホワイトブロンズ	金	クローム	アンバー	仙徳	入数
70	2,250	2,250	2,250	2,250	2,250	10
45	1,850	1,850	1,850	1,850	1,850	10

RB-41 アオリ止め付ロイヤル戸当り (真チユウ+軟質樹脂)



金



ホワイトブロンズ

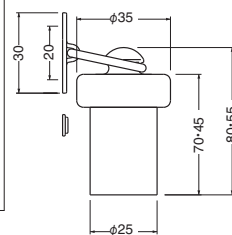

※付属部品
C8-50 オールアンカー(コンクリート用)
6×40 木ネジ(木質用)
3.1×16 木ネジ(アオリ止め用)
ドリル下穴 φ8.5

サイズ	金	仙徳	クローム	ホワイトブロンズ	アンバー	入数
70	2,580	2,580	2,580	2,580	2,580	10
45	2,180	2,180	2,180	2,180	2,180	10

RZ-1 メゾン戸当り (亜鉛合金+ゴム/3.5×25, 3.1×16)



アンバー塗装

仙徳

ホワイトブロンズ

SG

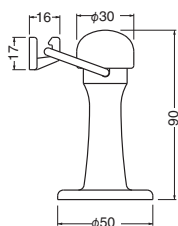

金

サイズ	アンバー塗装	ホワイトブロンズ	仙徳	SG	入数
90	1,670	1,670	1,670	1,670	10

RB-45 ポピー戸当り (真チユウ+ゴム)



仙徳

ホワイトブロンズ

SG

アオリ止めの方向の調整
が容易に出来ます。

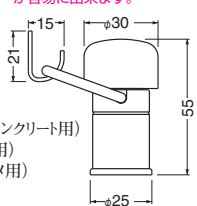

※付属部品
C8-50 オールアンカー(コンクリート用)
ナベ6×40 木ネジ(木質用)
3.1×16 木ネジ(アオリ止め用)
ドリル下穴 φ8.5

サイズ	金	仙徳	ホワイトブロンズ	SG	入数
55	3,270	3,270	3,270	3,270	6

※SG=サテンゴールド

WB

123

Door Stopper 戸当り

RB-43 パワーキャノン戸当り (真チュウ+軟質樹脂/3.1×22)

真チュウ

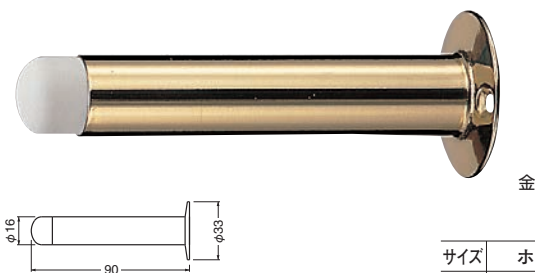

サイズ	ホワイトブロンズ	金	仙徳	SG	入数
90	1,180	1,180	1,180	1,180	20

SG=サテンゴールド

RB-44 アオリ止め付パワーキャノン戸当り (真チュウ+軟質樹脂/3.1×22, 3.1×16)

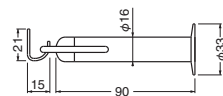
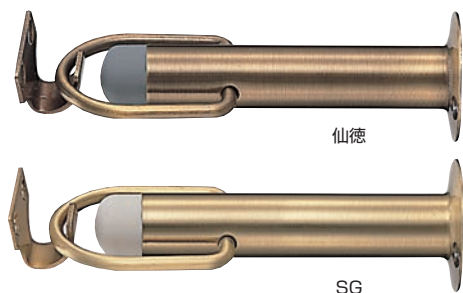

サイズ	仙徳	ホワイトブロンズ	金	SG	入数
90	1,700	1,700	1,700	1,700	10

SG=サテンゴールド ※ゴムの色は仙徳はグレー、他はアイボリーです。

RW-1 ウッドスリム円筒戸当り (積層+ゴム/ナベ3.5×40)



サイズ	ウッド	ダークブラウン	入数
90	1,120	1,220	20

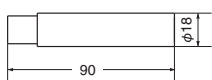

RW-2 アオリ止め付ウッドスリム円筒戸当り (積層+ゴム/ナベ3.5×40, 3.1×16)



※金属部分は仙徳仕上げです。

サイズ	ウッド	ダークブラウン	入数
90	1,850	1,960	10

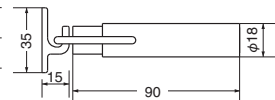

RB-34 ウォールバンパー

(真チュウ+ゴム/3.1×16, PCプラグ6×25)

サイズ	ホワイトブロンズ	金	クロム	入数
30	1,150	1,150	1,150	20



金

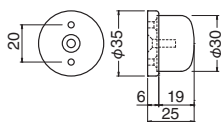

RW-3 ウッドラジアル戸当り

(積層+軟質樹脂)

サイズ	ウッド	ダークブラウン	入数
45	1,590	1,810	6

※付属部品
C8-50 オールアンカー(コンクリート用)
ナベ6×40 木ネジ(木質用)

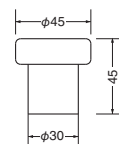

ウッド

RB-37 座付ポート戸当り

(アルミ+ゴム/4.1×25)

サイズ	シルバー	ゴールド	入数
	1,170	1,170	5

※座金はSLシリーズ[M]~[M6] 丸座もセット可能です。
(注) 黒ゴムも短納期にて出来ます。



シルバー

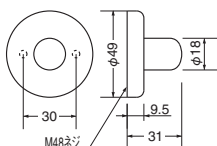

RW-4 ウッドスリムラジアル戸当り

(積層+軟質樹脂)

サイズ	ダークブラウン	ウッド	入数
45	1,500	1,400	6

※付属部品
C8-50 オールアンカー(コンクリート用)
ナベ6×40 木ネジ(木質用)

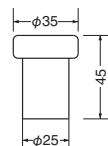

ダークブラウン

戸当り

WB

RB-30 キャノン戸当り (真チユウ+軟質樹脂/4.1×25)



金



サイズ	初付加工	金	クローム	仙徳	SG	入数
90	720	720	720	720	720	20
70	700	700	700	700	700	20
50	690	690	690	690	690	20

※ゴムの色は仙徳はグレー、他はアイボリーです。
(注)黒ゴムも短納期にて出来ます。

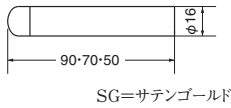

RB-31 アオリ止メ付キャノン戸当り (真チユウ+軟質樹脂/4.1×25, 3.1×16)



ホワイトブロンズ

サイズ	初付加工	金	クローム	仙徳	SG	入数
90	1,420	1,420	1,420	1,420	1,420	10
70	1,400	1,400	1,400	1,400	1,400	10

※ゴムの色は仙徳はグレー、他はアイボリーです。
(注)黒ゴムも短納期にて出来ます。

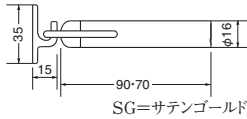

RB-32 座付キャノン戸当り (真チユウ+軟質樹脂/3.5×25)

RB-32B 座付キャノン戸当り (真チユウ+軟質樹脂/3.5×25) NEW



ホワイトブロンズ

サイズ	初付加工	金	クローム	SG	仙徳	入数
120	1,700	1,700	—	1,700	1,700	10
80	1,600	1,600	1,600	1,600	1,600	10

※ゴムの色は仙徳はグレー、他はアイボリーです。

RB-32B 黒ゴム仕様

サイズ	初付加工	入数
120	1,700	10
80	1,600	10



ホワイトブロンズ

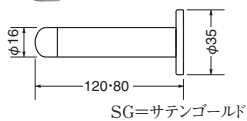

RB-33 アオリ止メ付座付キャノン戸当り (真チユウ+軟質樹脂/3.5×25, 3.1×16)

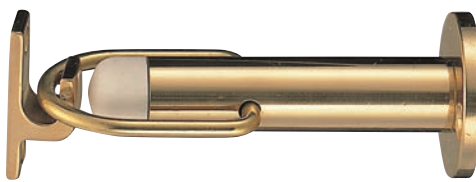

金

サイズ	初付加工	金	クローム	SG	仙徳	入数
80	2,370	2,370	2,370	2,370	2,370	10

※ゴムの色は仙徳はグレー、他はアイボリーです。

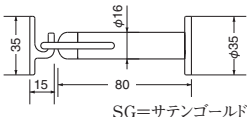

RB-6 ラジアル戸当り床付 (真チユウ+軟質樹脂)

RB-6G ラジアル戸当り床付 (真チユウ+軟質樹脂)



RB-6

金



RB-6G

ホワイトブロンズ

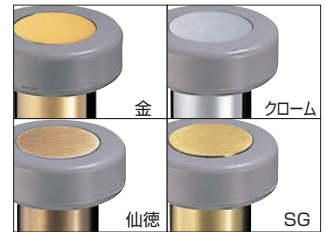
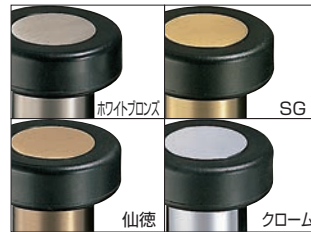

RB-6 黒ゴム仕様

サイズ	初付加工	金	クローム	仙徳	SG	入数
70	2,450	2,450	2,450	2,450	2,450	6
45	2,000	2,000	2,000	2,000	2,000	6
35	1,950	1,950	1,950	1,950	1,950	6

※付属部品
C10-60 オールアンカー(コンクリート用)
8×30 六角コーチスクリュー(木質用)

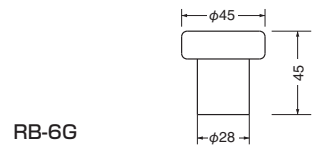

RB-6G グレーゴム仕様

サイズ	初付加工	金	クローム	仙徳	SG	入数
45	2,000	2,000	2,000	2,000	2,000	6

※付属部品
C10-60 オールアンカー(コンクリート用)
8×30 六角コーチスクリュー(木質用)
ドリル下穴 φ10.5

RB-21 リング戸当り (真チユウ+軟質樹脂)

サイズ	初付加工	金	クローム	仙徳	SG	入数
70	4,750	4,750	4,750	4,750	4,750	6
大	4,350	4,350	4,350	4,350	4,350	6
小	3,700	3,700	3,700	3,700	3,700	6

※付属部品
SG=サテンゴールド
(70)
(大) C10-60 オールアンカー(コンクリート用)
8×30 六角コーチスクリュー(木質用)
(小) C8-50 オールアンカー(コンクリート用)
6×30 木ネジ(木質用) ドリル下穴 φ8.5
3.1×16 木ネジ



金

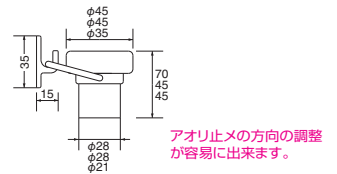

アオリ止メの方向の調整
が容易に出来ます。

RB-22 トップ戸当り (真チユウ+軟質樹脂)

サイズ	初付加工	金	クローム	仙徳	入数
45	4,550	4,550	4,550	4,550	6

※付属部品
C10-60 オールアンカー(コンクリート用)
8×30 六角コーチスクリュー(木質用)
3.5×25 木ネジ ドリル下穴 φ10.5



ホワイトブロンズ

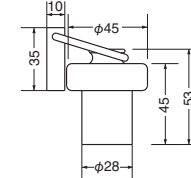

Door Stopper 戸当り

真チユウ

RB-3 スリム円筒戸当り (真チユウ+ゴム/4.1×25)



クローム

サイズ	ホワイトブロンズ	金	クローム	仙徳	GB	入数
90	1,220	1,220	1,220	1,220	1,220	20

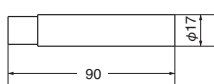

RB-2 円筒戸当り (真チユウ+ゴム/4.1×32)



ホワイトブロンズ

サイズ	ホワイトブロンズ	金	入数
100	1,850	1,850	10
85	1,750	1,750	10

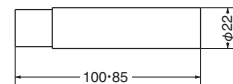

RB-36 アオリ止め付スリム円筒戸当り (真チユウ+ゴム/4.1×25,3.1×16)



ホワイトブロンズ

サイズ	ホワイトブロンズ	金	クローム	仙徳	入数
90	1,970	1,970	1,970	1,970	10

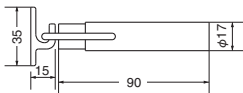

RB-7 座付ラジアル戸当り床付 (真チユウ+軟質樹脂)

サイズ	ホワイトブロンズ	金	SG	クローム	仙徳	入数
大(50)	2,700	2,700	2,700	2,700	2,700	6
小(45)	1,800	1,800	1,800	1,800	1,800	6

※付属部品
 (大) C10-60 オールアンカー(コンクリート用)
 8×40 六角コーチスクリュー(木質用)
 ドリル下穴 φ10.5
 (小) C8-50 オールアンカー(コンクリート用)
 ナベ6×40 木ネジ(木質用) ドリル下穴 φ8.5



仙徳

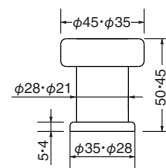

※SG=サテンゴールド

RB-5 座付スリム円筒戸当り (真チユウ+ゴム/4.1×25)

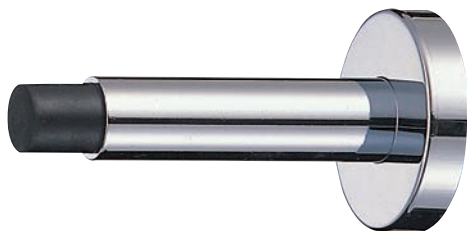

クローム

サイズ	金	クローム	入数
90	2,450	2,450	5

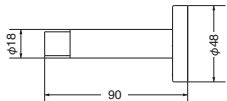

ホワイトブロンズ

RB-23 ヘビー戸当り床付 (真チユウ+ゴム)

サイズ	ホワイトブロンズ	金	クローム	入数
120	6,700	6,700	6,700	4
70	5,800	5,800	5,800	4
45	4,950	4,950	4,950	4

※付属部品
 C12-70 オールアンカー(コンクリート用)
 9×38 六角コーチスクリュー(木質用)
 ドリル下穴 φ12.7

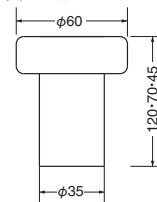

RB-17 アオリ止め付座付スリム円筒戸当り (真チユウ+ゴム/4.1×25,3.1×16)

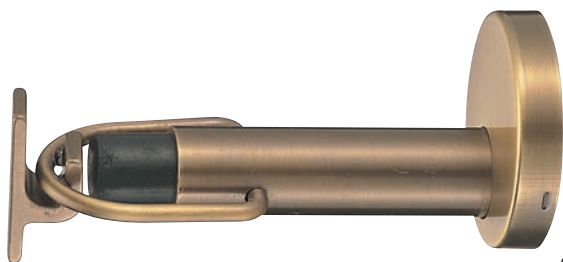

仙徳

サイズ	ホワイトブロンズ	金	クローム	仙徳	入数
90	3,400	3,400	3,400	3,400	5

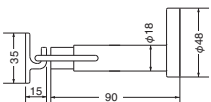

金



クローム

RB-35 フロア戸当り (真チユウ+ゴム)

サイズ	ホワイトブロンズ	金	クローム	仙徳	入数
50	3,700	3,700	3,700	3,700	6

※付属部品
 8×40 ナイロンプラグ(コンクリート用)
 5.8×32 木ネジ(木質用)
 ドリル下穴 φ8.0

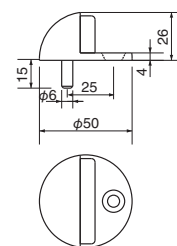

RB-1 ロケット戸当り (真チュウ+ゴム/4.1×25)



仙徳

サイズ	ホワイトブロンズ	金	クローム	仙徳	GB	入数
90	710	710	710	710	710	20

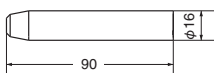

RB-26 ドーナツ戸当り (真チュウ+ゴム)

サイズ	ホワイトブロンズ	金	クローム	仙徳	入数
45	2,170	2,170	2,170	2,170	6

※付属部品
C10-60 オールアンカー(コンクリート用)
8×30 六角コーチスクリュー(木質用) ドリル下穴 φ10.5



金

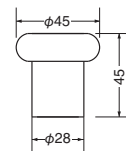

RB-13 アオリ止メ付ロケット戸当り (真チュウ+ゴム/4.1×25, 3.1×16)

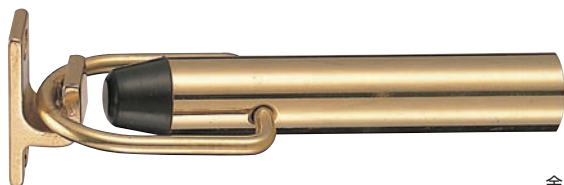

金

サイズ	ホワイトブロンズ	金	クローム	仙徳	GB	入数
90	1,460	1,460	1,460	1,460	1,460	10

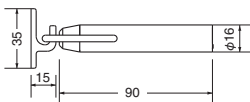

RB-27 アオリ止メ付ドーナツ戸当り (真チュウ+ゴム)

サイズ	ホワイトブロンズ	金	クローム	仙徳	入数
45	4,650	4,650	4,650	4,650	6

※付属部品
C10-60 オールアンカー(コンクリート用)
8×30 六角コーチスクリュー(木質用)
3.1×16 木ネジ ドリル下穴 φ10.5



ホワイトブロンズ

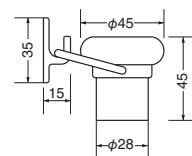

アオリ止メの方向の調整
が容易に出来ます。

RB-24 マロン戸当り兼用型 (真チュウ+ゴム)

サイズ	ホワイトブロンズ	金	仙徳	入数
90	2,800	2,800	2,800	6
50	2,050	2,050	2,050	6

※付属部品
C8-50 オールアンカー(コンクリート用)
ナベ6×40 木ネジ(木質用)
ドリル下穴 φ8.5



ホワイトブロンズ

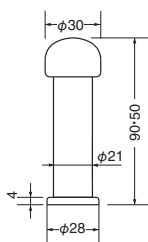

RB-28 ビアンカ戸当り (真チュウ+ゴム)

サイズ	純金	クローム	入数
70	4,530	4,210	6
50	4,200	3,900	6

※付属部品
C10-80 オールアンカー(コンクリート用)
8×40 六角コーチスクリュー(木質用)
ドリル下穴 φ10.5



純金

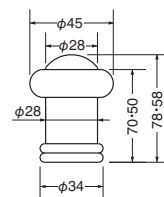

RB-25 アオリ止メ付マロン戸当り兼用型 (真チュウ+ゴム)

サイズ	ホワイトブロンズ	金	仙徳	入数
90	4,650	4,650	4,650	6
50	3,900	3,900	3,900	6

※付属部品
C8-50 オールアンカー(コンクリート用)
ナベ6×40 木ネジ(木質用)
3.1×16 木ネジ ドリル下穴 φ8.5

アオリ止メの方向の調整
が容易に出来ます。



金

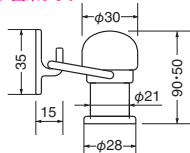

RB-8 マッシュルーム戸当り 床付・巾木 兼用型 (真チュウ+ゴム)

サイズ	ホワイトブロンズ	金	クローム (仙徳)	入数
80	2,950	2,950	2,950	6
55	2,600	2,600	2,600	6
45	2,320	2,320	2,320	6

※付属部品
C10-60 オールアンカー(コンクリート用)
8×30 六角コーチスクリュー(木質用) ドリル下穴 φ10.5



クローム

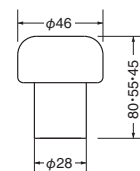

WB

戸当り

Door Stopper 戸当り

真チュウ

RB-11 ポーチ戸当り (真チュウ+軟質樹脂/4.1×32)



金

サイズ	金	ホワイトブロンズ	入数
100	1,170	1,170	20
85	1,070	1,070	20

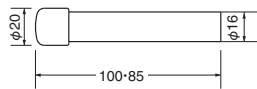

金

RB-4 円筒戸当り床付 (真チュウ+ゴム/5.8×38)

(真チュウ+ゴム/5.8×38)

サイズ	ホワイトブロンズ	金	入数
50	3,270	3,270	5

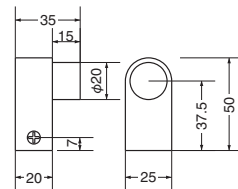

RB-16 アオリ止め付ポーチ戸当り (真チュウ+軟質樹脂/4.1×32,3.1×16)

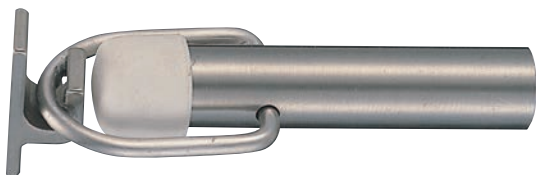

ホワイトブロンズ

サイズ	ホワイトブロンズ	金	入数
85	1,850	1,850	10

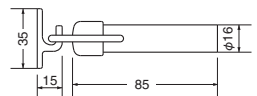

(大)

金

RB-9 アポロ戸当り床付 (真チュウ+ゴム)

(真チュウ+ゴム)

サイズ	ホワイトブロンズ	金	仙徳	入数
大	2,550	2,550	2,550	6
小	2,050	2,050	2,050	6

※付属部品
 8×40 ナイロンプラグ
 (大)5.1×50(小)5.1×38

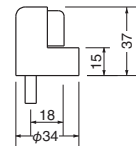

(小)

ホワイトブロンズ

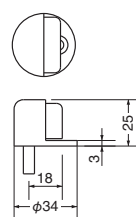

RB-18 モナリザ戸当り (真チュウ+ゴム/4.1×25)



クローム

サイズ	クローム	金	ホワイトブロンズ	入数
90	1,300	1,300	1,300	20

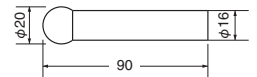

仙徳

RB-10 ドーム戸当り床付 (真チュウ+ゴム)

(真チュウ+ゴム)

サイズ	ホワイトブロンズ	金	仙徳	入数
55	4,750	4,750	4,750	4

※付属部品
 8×40 ナイロンプラグ
 (コンクリート用)
 ナベ6×40 木ネジ(木質用)
 ※ゴムの色は仙徳は黒、
 他はアイボリーです。

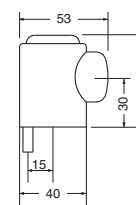

金

RB-12 フック付戸当り (真チュウ+ゴム/5.8×32)



金

サイズ	金	クローム	入数
100	2,680	2,680	6
75	2,580	2,580	6

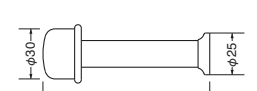

仙徳

RB-15 アーチ戸当り床付 (真チュウ+ゴム)

(真チュウ+ゴム)

サイズ	金	クローム	仙徳	入数
45	4,550	4,550	4,550	6

※付属部品
 8×40 ナイロンプラグ
 5.1×38 木ネジ
 ※ゴムの色は仙徳は黒、他はアイボリーです。

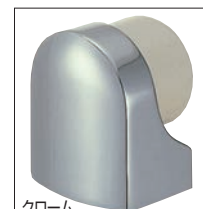
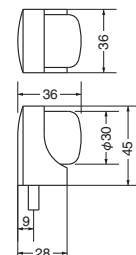

クローム

RS-1 ステン丸棒戸当り (ステンレス+ゴム/4.1×25)



ブラック

サイズ	ブラック	鏡面磨	ヘアーライン	入数
100	1,100	850	850	20

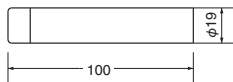

RS-2 アオリ止め付ステン丸棒戸当り (ステンレス+真チュウ+ゴム/4.5×32,3.1×16)



サイズ	鏡面磨	入数
102	1,800	10

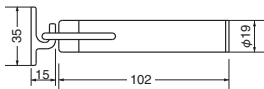

RS-3 ステンキャノン戸当り (ステンレス+軟質樹脂/4.1×25)



鏡面磨

サイズ	鏡面磨	ヘアーライン	入数
90	850	850	20

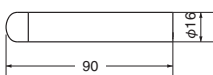

RS-7 アオリ止め付ステンキャノン戸当り

(ステンレス+真チュウ+軟質樹脂/4.1×25,3.1×16)



鏡面磨

サイズ	鏡面磨	ヘアーライン	入数
90	1,640	1,640	10

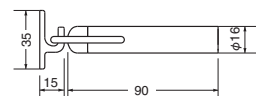

RS-4 ステンラジアル戸当り (ステンレス+軟質樹脂)



ヘアーライン

※付属部品
C8-50 オールアンカー(コンクリート用)ドリル下穴 φ8.5
ナベ6×40 木ネジ(木質用)

サイズ	鏡面磨	ヘアーライン	入数
45	2,600	2,600	6

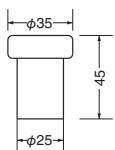

RA-4 キャノン戸当り (アルミ+軟質樹脂/4.1×25)



ホワイトブロンズ

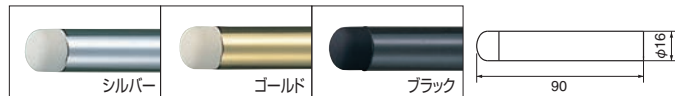

サイズ	ホワイトブロンズ	シルバー	ゴールド	ブラック	入数
90	610	630	630	630	20

アルマイト

ホワイト=ステンヘアーライン色

RA-2 座付スリム円筒戸当り (アルミ+ゴム/4.1×25)

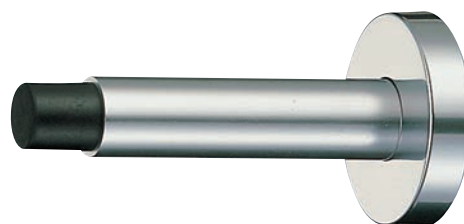

シルバー

サイズ	シルバー	ゴールド	ブラック	入数
90	2,350	2,400	2,450	5

アルマイト

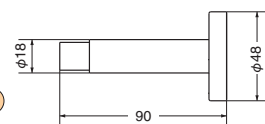

RA-3 ラジアル戸当り床付 (アルミ+軟質樹脂)



ゴールド

※付属部品
C10-60 オールアンカー(コンクリート用)ドリル下穴
8×30 六角コーチスクリュー(木質用) φ10.5

サイズ	シルバー	ゴールド	ブラック	入数
45	2,200	2,250	2,300	6

アルマイト

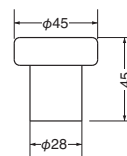

RS-6 ステンラジアル戸当り (ステンレス+軟質樹脂)



鏡面磨

※付属部品
C10-60 オールアンカー(コンクリート用)ドリル下穴
8×30 六角コーチスクリュー(木質用) φ10.5

サイズ	鏡面磨	ヘアーライン	入数
45	3,250	3,250	6

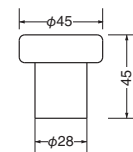

WB

戸当り

Door Stopper 戸当り

RS-11 ステンS形上框戸当り (ステンレス+軟質樹脂/3.5×20)

RS-11W ステンS形上框戸当り (ステンレス+軟質樹脂/3.5×20) **NEW**

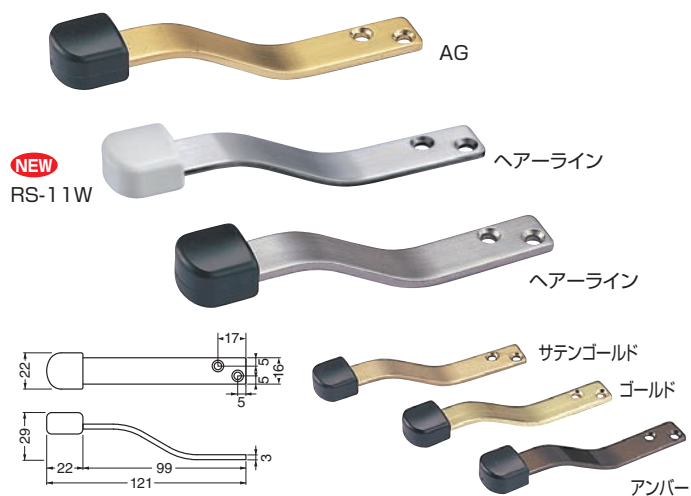

RS-11 黒ゴム仕様

サイズ	ヘアライン	ゴールド	アンバー	AG	サテンゴールド	入数
	580	900	900	900	900	20

AG=アンティークゴールド

RS-11W 白ゴム仕様

サイズ	ヘアライン	入数
	580	20

RS-10 ステンフック付戸当り (ステンレス+ゴム/A4×25丸皿)

公共用トイレ等に最適!!
 (盗難防止用)

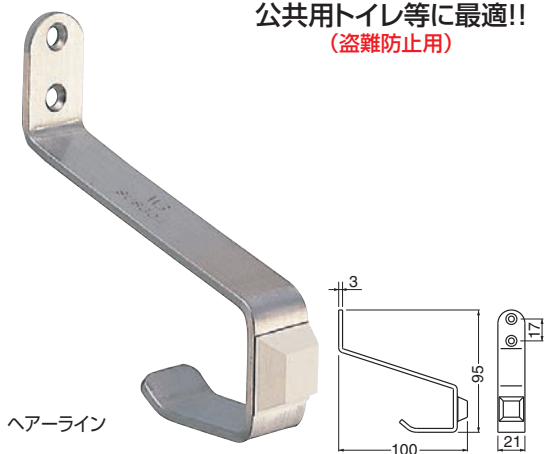

サイズ	ヘアライン	ゴールド	アンバー	入数
100	1,080	1,200	1,200	10

RS-8 ステン上框戸当り (ステンレス+軟質樹脂/2.7×16)



サイズ	ヘアライン	ゴールド	アンバー	入数
	320	580	530	20

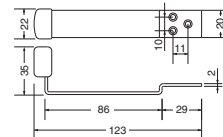

RS-9 ステンフック付戸当り (ステンレス+軟質樹脂/3.1×16)

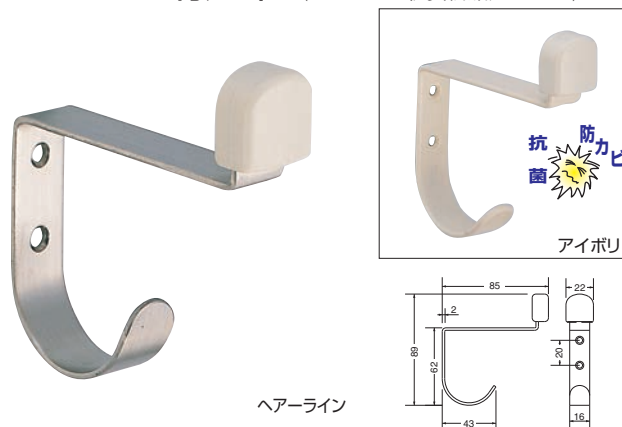

サイズ	ヘアライン	アイボリー	入数
	830	960	20

※アイボリーはナイロンコーティング、抗菌・防カビ加工です。

R-10・R-8 カーペット用スペーサー (真チュウ)

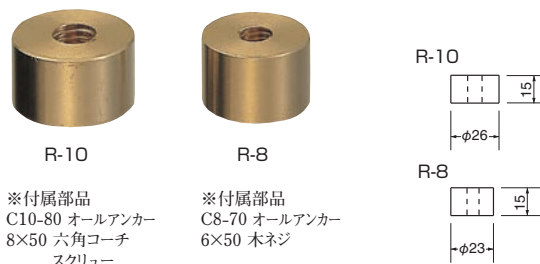

※付属部品
 C10-80 オールアンカー 8×50 六角コーチ スクリュー
 C8-70 オールアンカー 6×50 木ネジ

サイズ	適用品番	生地	入数
R-10	RB-6・7(大)・8・21(大)・22・26・27・28, RA-3, RS-6	760	30
R-8	RB-7(小)・14・21(小)・24・25・38・40・41・45・48・49・50, RS-4, RW-3・4, RZ-4・5	640	30

※印はコンクリート用のみ使用可

RS-12 ステンR形戸当り PAT.
 (ステンレス+軟質樹脂/低頭A3.5×20)

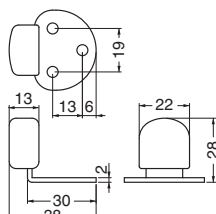

サイズ	ソフトミラー	入数
28	310	20

RS-15L ステン上枠戸当り(左) PAT.
RS-15R ステン上枠戸当り(右)
 (ステンレス+軟質樹脂/A3.5×20)

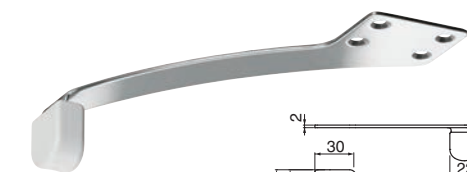

RS-15R(右)

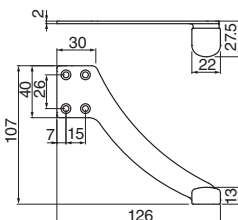

※図面は「RS-15R」です。

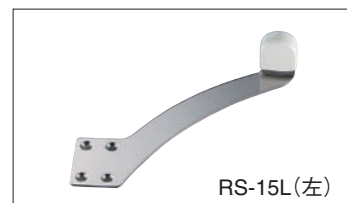

RS-15L(左)

サイズ	ソフトミラー	入数
RS-15L(左)	1,250	10
RS-15R(右)	1,250	10

RS-20 ステンチェンジ戸当りB形40 PAT.
 (ステンレス+軟質樹脂/低頭A3.5×20)

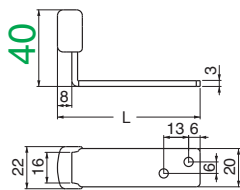
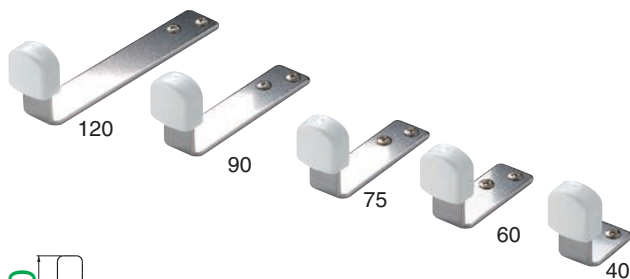

サイズ(L)	ソフトミラー	入数
120	780	20
90	710	20
75	630	30
60	560	30
40	470	30

RS-21 ステンチェンジ戸当りB形28 PAT.
 (ステンレス+軟質樹脂/低頭A3.5×20)

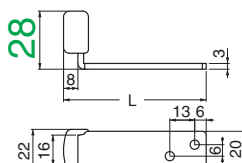
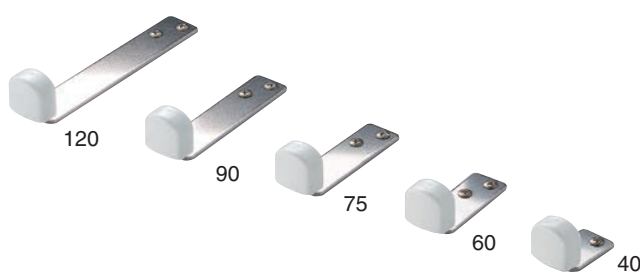

サイズ(L)	ソフトミラー	入数
120	700	20
90	620	20
75	550	30
60	480	30
40	380	30

RS-22 ステンチェンジ戸当りH形 PAT.
 (ステンレス+軟質樹脂/低頭A3.5×20)

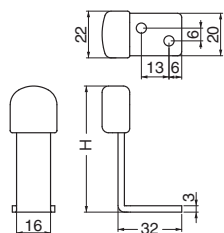
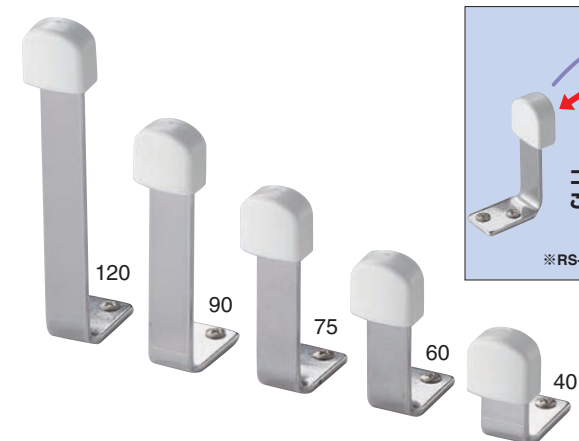

サイズ(H)	ソフトミラー	入数
120	780	20
90	710	20
75	630	30
60	560	30
40	470	30

RS-23 ステンチェンジ戸当りT形 PAT.
 (ステンレス+軟質樹脂/低頭A3.5×20)

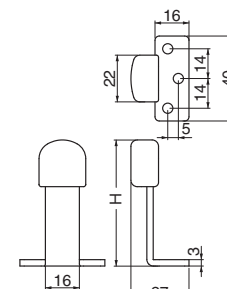
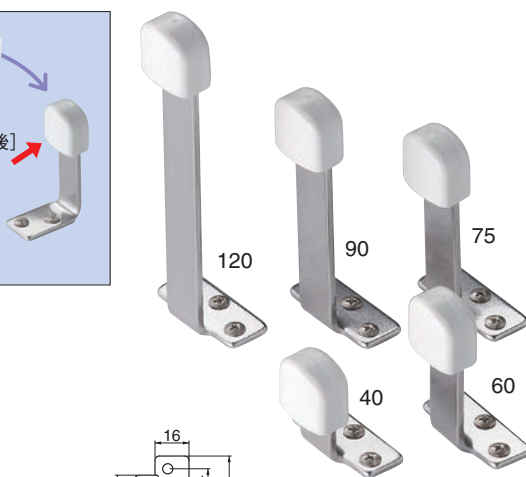

サイズ(H)	ソフトミラー	入数
120	940	20
90	840	20
75	750	30
60	660	30
40	540	30

WB

戸当り

Door Stopper 戸当り

RP-1 スマート戸当り (ABS+エラストマー/六角頭A4×25)

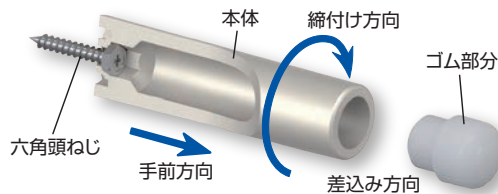
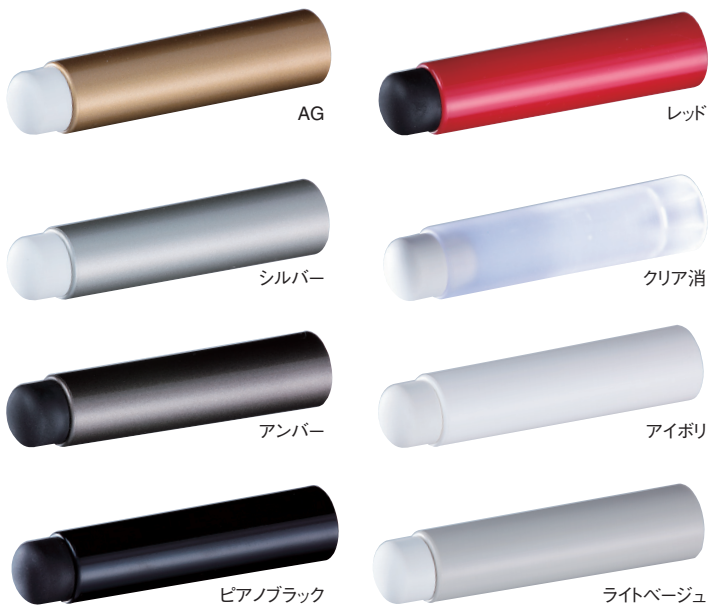

取付方法

- 六角頭ねじを本体の六角凹部に合わせて差し込み、手前方向に本体を引きながら、六角頭ねじと共回りするように扉にねじ込みます。
- ゴム部分を本体に差し込みます。

特徴

取付後にガタつきが出た場合、本体を手前方向に引きながら締め付方向に回すことで締め直すことができます。
 本体を手前方向に引きながら締め付方向と反対方向に回すことで取り外すことができます。
 ※ゴム部分を取り外し、ドライバーを使う必要がありません。



取付面が壁紙などで、本体が回ることによりよじれを起こす恐れのある場合は、A4ナベ頭ねじをお使いください。
 但し、この戸当りの特徴であるドライバーなしでの締め直しや、取り外しはできません。
 インパクトドライバーをご使用の場合、本体の六角凹部の形状が破損し、その機能を発揮しない恐れがありますので、十分に注意してください。

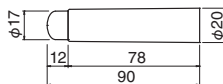

サイズ	AG	シルバー	アンバー	ピアノブラック	レッド	クリア消	アイボリー	ライトベージュ	入数
90	380	380	380	380	380	380	380	380	30

R-1 キューブ戸当り (エラストマー+鉄/A3.5×20) PAT.

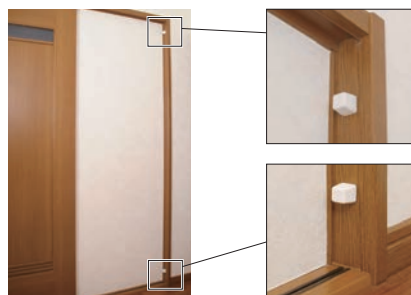
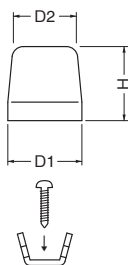

サイズ	D1	D2	H	アイボリー	黒	入数
25	□20	□16.5	25	150	150	60
20	□20	□17	20	140	140	60
15	□20	□17.5	15	130	130	60

R-2 ポート戸当り (エラストマー+鉄/A3×25) 天当り・横当り兼用

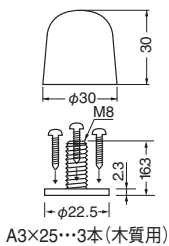

A3×25...3本(木質用)

RZ-6 ヒルズ戸当り (低頭タイプ戸当り) (亜鉛合金+エラストマー+ABS/A3.5×20)

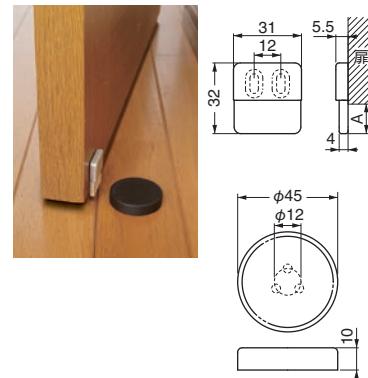

※A寸法が15mm以下になるように取り付けて下さい

サイズ	黒	入数
45	610	30

(注)40kg以下のドアにご使用下さい。

WB

戸当り

G-7 ワイドアストッパー (ゴム)



サイズ	黒	入数
	760	20

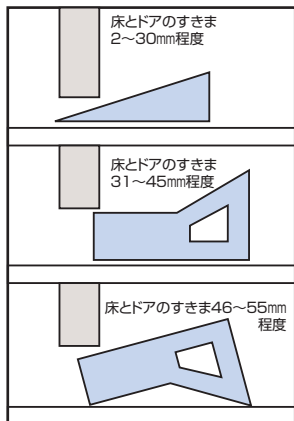
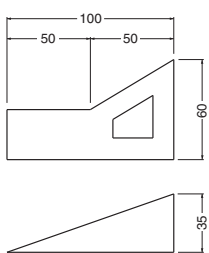

せまう時
↑
↓
ひろく時

G-8 ザ・ドアアストッパー (軟質樹脂)



サイズ	黒	グレー	茶	入数
	600	600	600	20

※付属品:マジックテープ

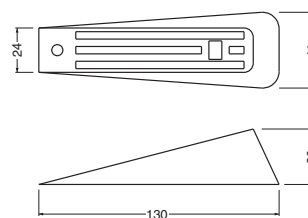

マジックテープを貼って下さい。

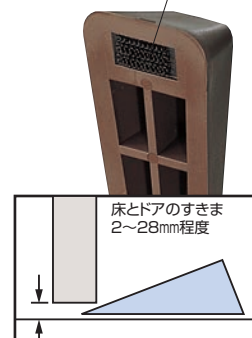

WB

No.6 ステン丸落し

(ステンレス/3.5×25, 3.1×20)

サイズ	ヘアライン	入数
155	3,380	1

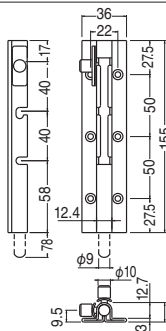

No.7 丸落しツボ (ステンレス)

サイズ	ヘアライン
28	1,370

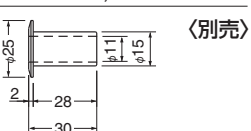

No.8 ステップランス落し

(ステンレス/3.1×32, 3.1×25, 2.7×16)

サイズ	ヘアライン	鏡面磨	アンバー	入数
300	1,420	1,900	1,950	10
150	950	1,290	1,320	20

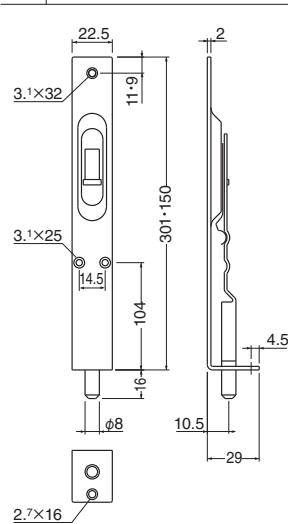

皿座ぐり不要

低頭ねじ

■ドライバーの2番ビットが使用可能。 ■皿座ぐりが不要になり、取付後の微調整ができる。
■デザイン性と、設計上、可能な限りの低頭タイプ。

FS-10 半丸風タッピンねじ (ステンレス)



サイズ	D1	D2	D3	H	2番ビット	入数
4×25	4	4.5	8	1.2	18	300
3.5×20	3.5	3.8	7	1.05	15	600
3×16	3	3.8	6	0.95	12	800

FF-20 半丸風タッピンねじ (鉄/三価ユニクロ)



サイズ	2番ビット	入数
3.5×20	10	1,000

FS-11 面取タッピンねじ (ステンレス)



サイズ	D1	D2	D3	H	2番ビット	入数
4×25	4	4.5	8	1.2	18	300
3.5×20	3.5	3.7	7	1.1	15	600
3×16	3	3.7	6	1	12	800

FF-21 面取タッピンねじ (鉄/三価ユニクロ)



サイズ	2番ビット	入数
3×16	6.50	1,000

戸当り

Latch Door Chain ラッチ・ドアチェーン

真チユウ・ステンレス

No.9 アクションラッチ (真チユウ/3.5×25, M5×6虫ネジ)



クローム

(解錠時)

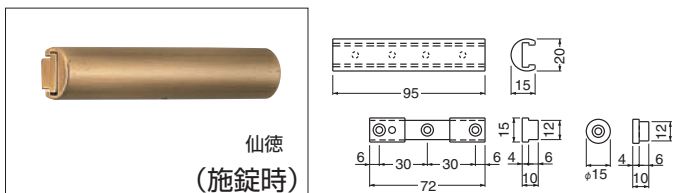

サイズ	金	仙徳	SG	クローム	入数
	4,350	4,350	4,350	4,350	1

SG=サテンゴールド

No.20 リズムラッチ (真チユウ/3.5×25, M5×6虫ネジ)



ホワイトブロンズ

(解錠時)

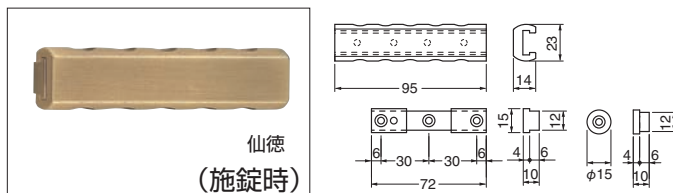

サイズ	金	仙徳	ホワイトブロンズ	クローム	入数
	4,750	4,750	4,750	4,750	1

No.1 フレックスドアチェーン (真チユウ+ステンレス/3.5×25)

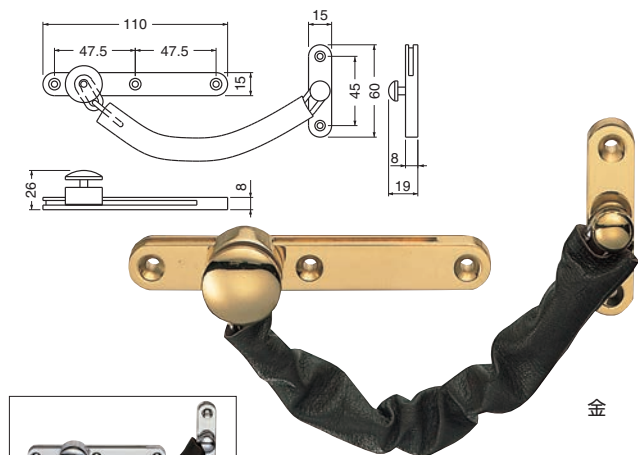

金

※皮の色は、黒色の他に茶色も
 ございますので、お問い合わせ下さい。

サイズ	金	SG	仙徳	クローム	入数
	6,800	6,800	6,800	6,800	1

SG=サテンゴールド

No.2 アクティドアチェーン (真チユウ+ステンレス/3.5×25)

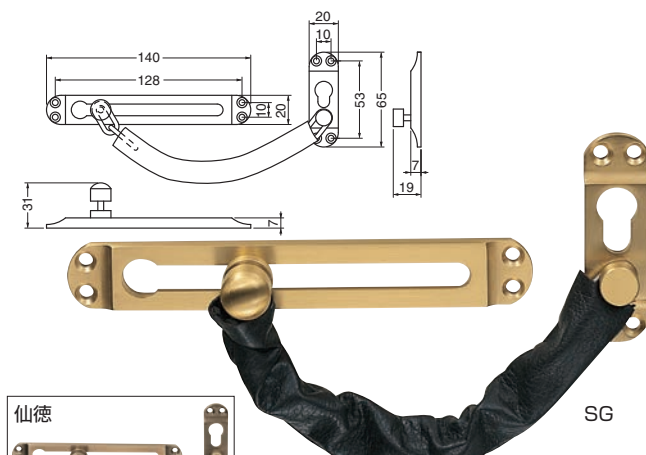

SG

※皮の色は、黒色の他に茶色も
 ございますので、お問い合わせ下さい。

サイズ	仙徳	SG	金	クローム	入数
	6,900	6,900	6,900	6,900	1

SG=サテンゴールド

No.3 ラバトリーロックD (ステンレス)

表示器付

取付扉厚 28mm~40mm



仕上/ヘアライン
 価格/2,900
 入数/5

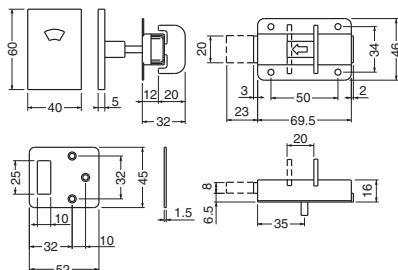

No.4 ラバトリーロック (ステンレス)

取付扉厚 28mm~40mm



仕上/ヘアライン
 価格/2,000
 入数/5

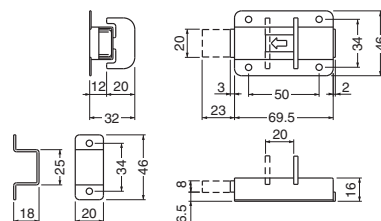

WB
 ラッチ・ドアチェーン

Garbage Chute & Kocker ダストシュート・ノッカー

ステンレス・真チユウ・亜鉛合金

ST-101 ダストシュート (ステンレス)

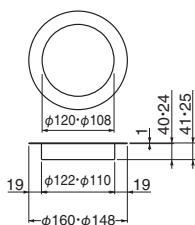

サイズ	D	H	ヘアライン	鏡面磨	純金	入数
160	160φ	41	10,800	11,500	13,900	1
148	148φ	25	9,200	9,900	10,700	1

No.503 サントリーライオンノッカー (真チユウ/M6×60)



付属部品



サイズ	L	W ₁	H	W ₂	古代色	入数
小	135	60	27	73	7,700	1

No.510 唐草ライオンノッカー No.510G 唐草ライオンノッカーメガネ付 (亜鉛合金/M6×60)



付属部品



GB



サイズ	L	W	H	GB	黒 ニッケル	入数
No.510	135	70	28	2,200	2,200	1
No.510G	135	70	28	3,400	3,400	1

No.511 E形ライオンノッカー (真チユウ/M6×60)



付属部品

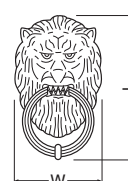

サイズ	L	W	H	古代色	入数
大	180	95	38	13,200	1

LA-50 トキン鉾 (真チユウ)

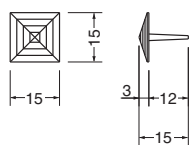

※箱単位でのご注文とさせて頂いております。

サイズ	L	W	金	入数
	15	15	270	200

No.5 ドアスコープ (真チユウ)



クローム

金

仙徳

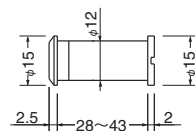

視界160°

サイズ	外径	取付穴	ドア厚	クローム	金	仙徳	入数
	15φ	12φ	28~43	950	1,150	950	10

WB

ダストシュート・ノッカー

Floor Partition Pole フロアパーティションポール

Floor Partition Pole

シロクマは機能性とデザイン性を備え、コストパフォーマンスにも優れたフロアパーティションポールを開発しました。
お使いになるシーンに合わせて、豊富な品ぞろえの中からお選びください。



シロクマ フロアパーティションポールの特長

WB

フロアパーティションポール

1 フック部が回転、使いやすさに一層のこだわり。

誘導方向を変えたい時も、フックを回転させるだけでOK。いちいち重いボールを持ち上げて動かす必要がありません。スタッキング時もフックが邪魔になりません。スタッキング可能な製品ではベースの切れ込み部が外に向いていると、つまずき恐れがあり危険です。切れ込み部を歩行面とは違う部分に向けた場合も、フックを回転させるだけで、パーティションロープをご希望の方向に向けられます。

回転マーク



回転

フックを回転させ任意の位置で止めることが出来ますので、フックの向きを気にせず設置可能です。

固定マーク



固定

フック固定タイプです。フックは回転しません。

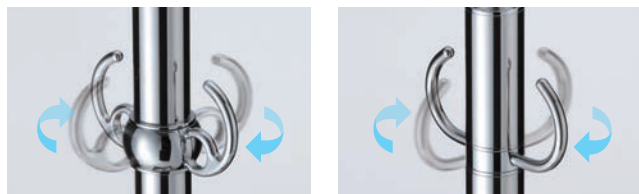

設置例

つまずきを防ぐため、ベースの切り込み部を歩行面に向けないように設置してください。(フックが回転するので設置は自由自在)

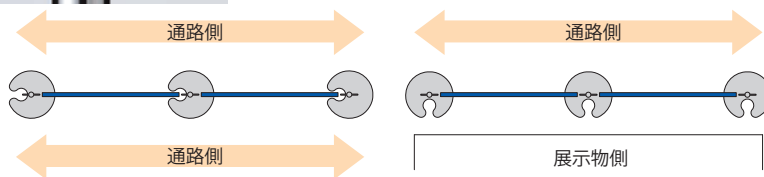

2 ベースの周囲の立ち上がり部分が薄く、つまずきにくい。

立ち上がり部分に厚みがあれば、足先がそこに当たってつまずき恐れがあります。シロクマは手すりメーカーならではのバリアフリーの視点を生かし、安全性の向上に細心の注意を払いました。



3 ベースの裏に保護シートを付けて、床面や座面の傷を防止。

ベースの裏に保護シートを付けているので、設置した時に床面を傷つける心配がありません。スタッキング可能な製品には保護シートを付けることで、重ねた時にベースの表面に傷が付くのを防ぎます。



保護シート付

4 ベースの表面がヘアラインまたは塗装仕上で、映り込みを防止。

ベースの表面の鏡面仕上は避け、ヘアラインまたは塗装仕上を行っているため、映り込みの心配がありません。(但し、テープカットポールは金(鏡面)仕上)
「ピカピカの表面では映り込みが気になって不安」という女性心理にも配慮しました。



ヘアライン仕上

シルバー塗装仕上

5

義星やフック部分のデザイン・機能のバリエーションが豊富。

お使いになるシーンに合わせて、さりげないデザイン性・機能性が光ります。



6

ベースバリエーション

ステンレス:ヘアライン仕上・金(ヘアライン)仕上
 真チュウ:金(鏡面)仕上 スチール:シルバー塗装仕上

スタッキングタイプ

スタッキングタイプ

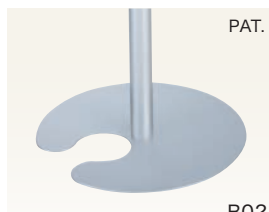
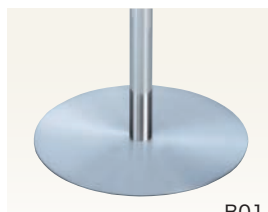

ステンレスヘアライン仕上

シルバー塗装仕上

シルバー塗装仕上

ステンレスヘアライン仕上



B10(32φ用) / B11(35φ用)

B12

B13

ステンレスヘアライン仕上

金(ヘアライン)仕上

ステンレスヘアライン仕上

スタッキングマーク



重ねる事により、
省スペースで収納
可能です。

スタッキング

フックを回転させて
スッキリ収納

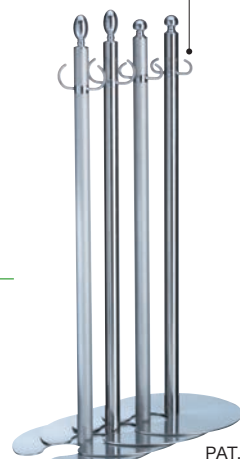

スタッキング収納

WB

フロアパーティションポール

組立式

ボルト1本で簡単組立

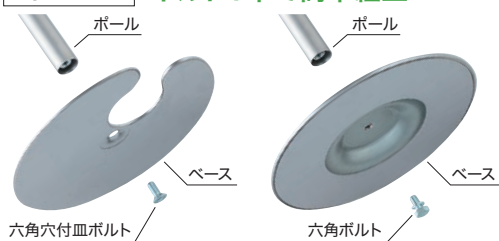

梱包仕様

運搬時にかさばらないコンパクト梱包

※写真は標準梱包(3本入)

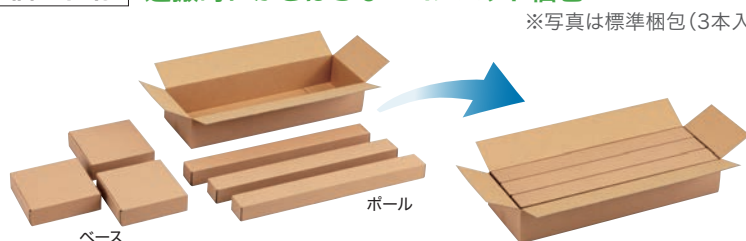

製品コードの見方

FPP 0102

シリーズ名

フロアパーティションポール

ポール品番 P02

ベース品番 B01



Floor Partition Pole フロアパーティションポール

FPP-0101/0201

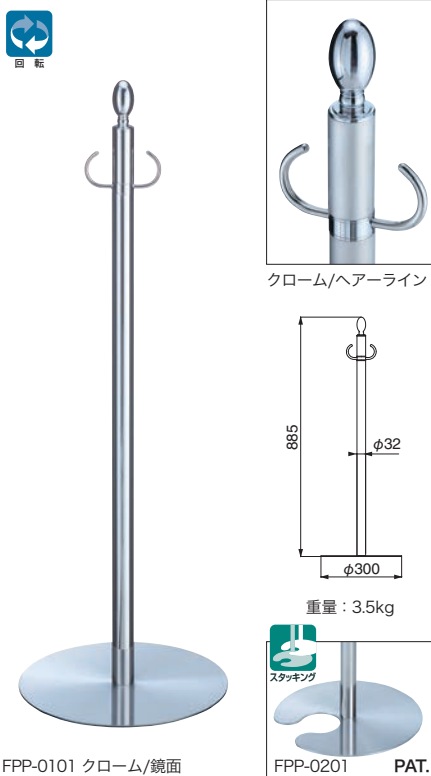

仕上	0101	0201	入数
クローム/鏡面	27,600	27,600	3本
クローム/ヘアライン	27,600	27,600	3本

ポール：真チユウ+ステンレス
 ベース：ヘアライン

FPP-0102/0202

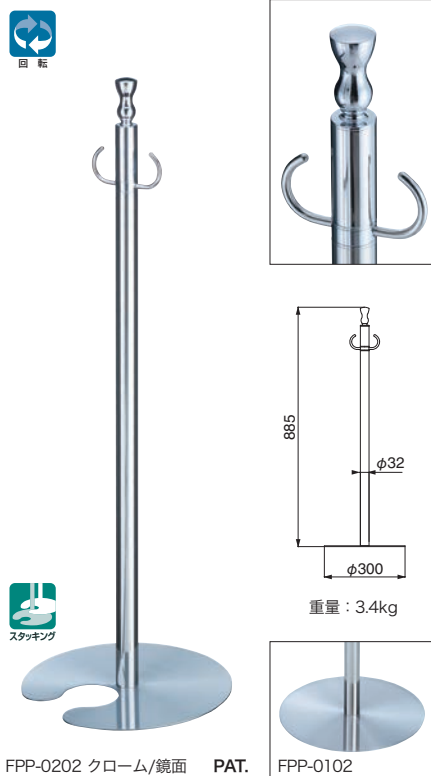

仕上	0102	0202	入数
クローム/鏡面	27,600	27,600	3本

ポール：真チユウ+ステンレス
 ベース：ヘアライン

FPP-0103/0203

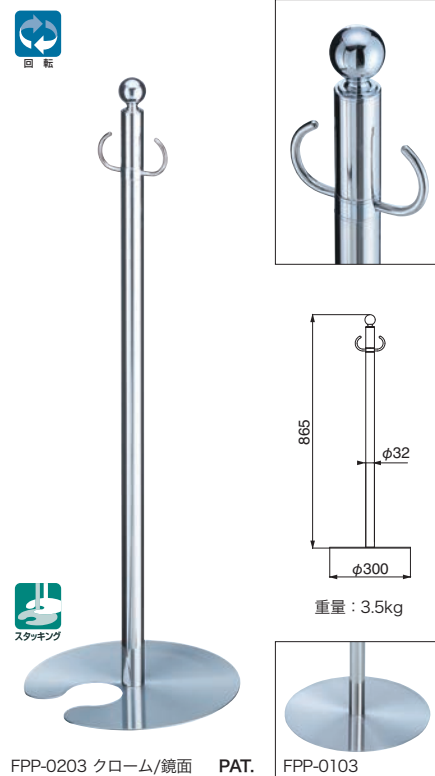

仕上	0103	0203	入数
クローム/鏡面	27,600	27,600	3本

ポール：真チユウ+ステンレス
 ベース：ヘアライン

FPP-0104/0204

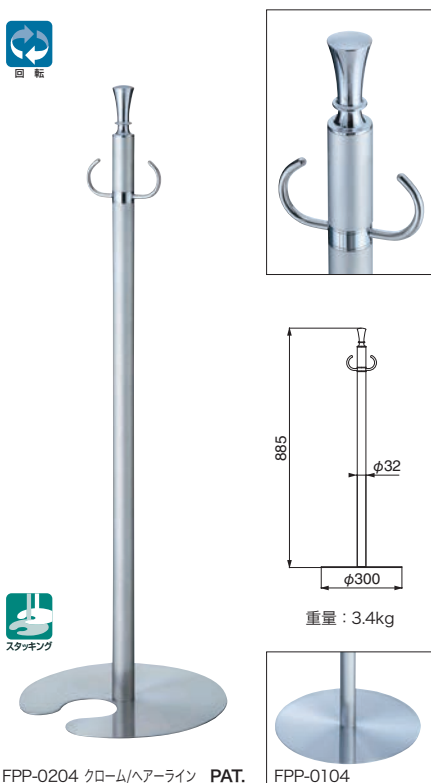

仕上	0104	0204	入数
クローム/ヘアライン	27,600	27,600	3本

ポール：真チユウ+ステンレス
 ベース：ヘアライン

FPP-0118/0218

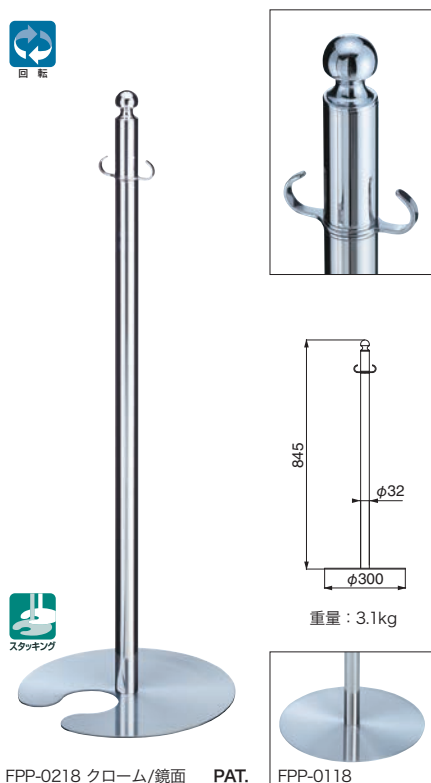

仕上	0118	0218	入数
クローム/鏡面	25,600	25,600	3本

ポール：真チユウ+ステンレス
 ベース：ヘアライン

FPP-0119/0219

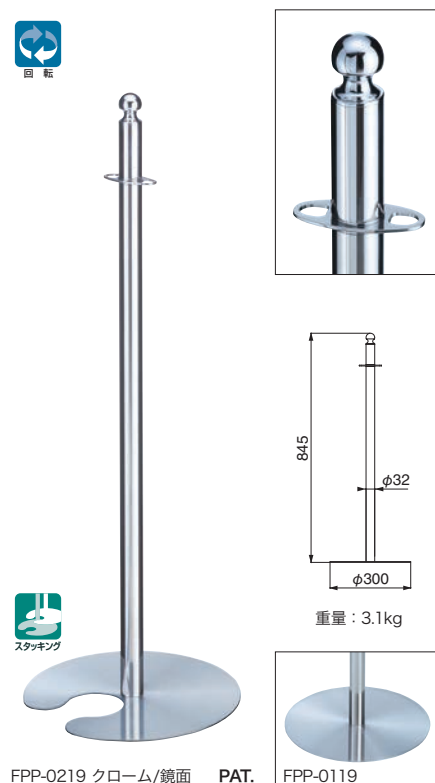

仕上	0119	0219	入数
クローム/鏡面	25,200	25,200	3本

ポール：真チユウ+ステンレス
 ベース：ヘアライン

WB

フロアパーティションポール



FPP-0105/0205



クローム/ヘアライン

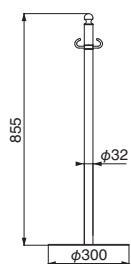

重量: 3.3kg



スタッキング

FPP-0205 クローム/鏡面 PAT.

FPP-0105

仕上	0105	0205	入数
クローム/鏡面	26,400	26,400	3本
クローム/ヘアライン	26,400	26,400	3本

ポール: 真チユウ+ステンレス

ベース: ヘアライン

FPP-0106/0206



クローム/ヘアライン PAT.

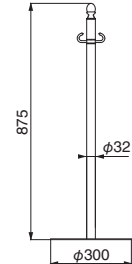

重量: 3.3kg



スタッキング

FPP-0206 クローム/ヘアライン PAT.

FPP-0106

仕上	0106	0206	入数
クローム/ヘアライン	27,100	27,100	3本

ポール: 真チユウ+ステンレス

ベース: ヘアライン

FPP-0107/0207



クローム/鏡面 PAT.

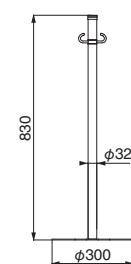

重量: 3.3kg



スタッキング

FPP-0207 クローム/鏡面 PAT.

FPP-0107

仕上	0107	0207	入数
クローム/鏡面	25,800	25,800	3本

ポール: 真チユウ+ステンレス

ベース: ヘアライン

FPP-0108/0208



PAT.

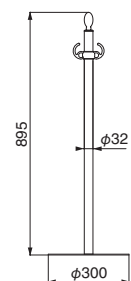

重量: 3.5kg



スタッキング

FPP-0208 クローム/鏡面 PAT.

FPP-0108

仕上	0108	0208	入数
クローム/鏡面	26,800	26,800	3本

ポール: 真チユウ+ステンレス

ベース: ヘアライン

FPP-0109/0209



PAT.

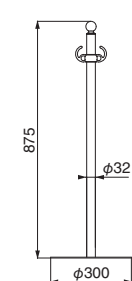

重量: 3.5kg



スタッキング

FPP-0209 クローム/ヘアライン PAT.

FPP-0109

仕上	0109	0209	入数
クローム/ヘアライン	26,800	26,800	3本

ポール: 真チユウ+ステンレス

ベース: ヘアライン

FPP-0110/0210



クローム/ヘアライン

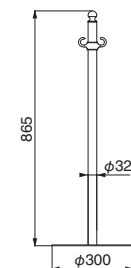

重量: 3.4kg



スタッキング

FPP-0210 クローム/鏡面 PAT.

FPP-0110

仕上	0110	0210	入数
クローム/鏡面	25,600	25,600	3本
クローム/ヘアライン	25,600	25,600	3本

ポール: 真チユウ+ステンレス

ベース: ヘアライン

W3

フロアパーテーションポール

Floor Partition Pole フロアパーティションポール

FPP-0304/0404

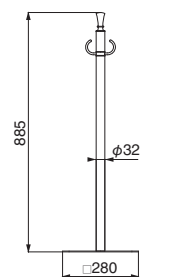

重量：3.6kg

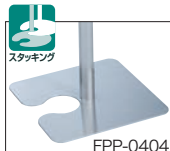

FPP-0404

FPP-0304 クローム/ヘアライン

仕上	0304	0404	入数
クローム/ヘアライン	27,600	27,600	3本

ポール：真チュウ+ステンレス

ベース：ヘアライン

FPP-0308/0408



PAT.

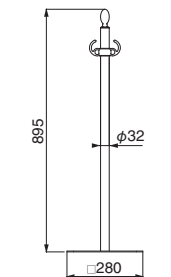
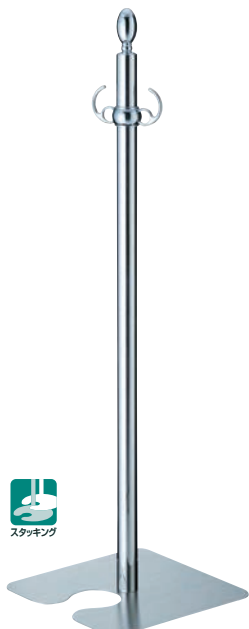

重量：3.5kg

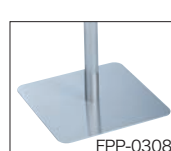

FPP-0308

FPP-0408 クローム/鏡面

仕上	0308	0408	入数
クローム/鏡面	26,800	26,800	3本

ポール：真チュウ+ステンレス

ベース：ヘアライン

FPP-0530

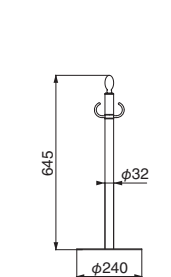
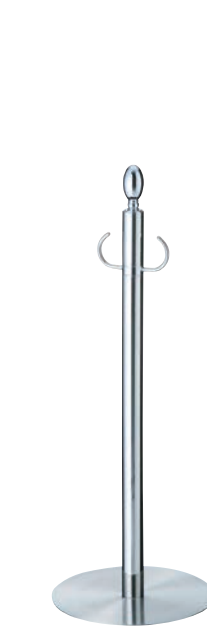

重量：2.5kg

クローム/鏡面

仕上	0530	入数
クローム/鏡面	24,900	3本

ポール：真チュウ+ステンレス

ベース：ヘアライン

FPP-0307/0407

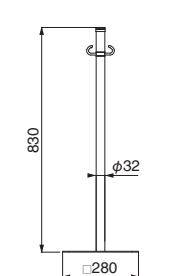
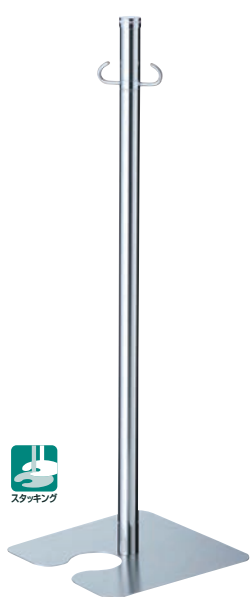

重量：3.3kg

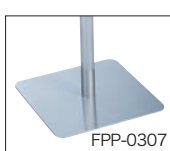

FPP-0307

FPP-0407 クローム/鏡面

仕上	0307	0407	入数
クローム/鏡面	25,800	25,800	3本

ポール：真チュウ+ステンレス

ベース：ヘアライン

FPP-0310/0410

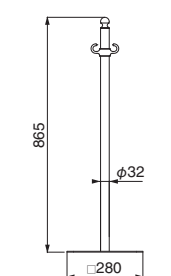
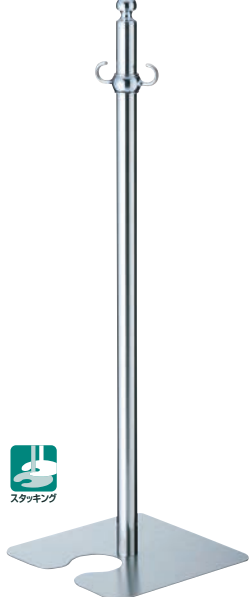

重量：3.2kg

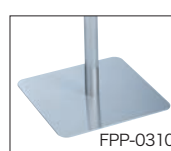

FPP-0310

FPP-0410 クローム/鏡面

仕上	0310	0410	入数
クローム/鏡面	25,600	25,600	3本

ポール：真チュウ+ステンレス

ベース：ヘアライン

FPP-0631

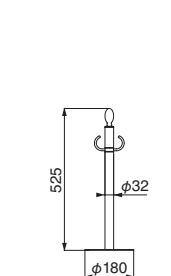
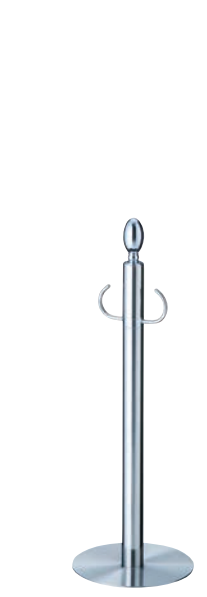

重量：1.8kg

クローム/鏡面

仕上	0631	入数
クローム/鏡面	22,300	3本

ポール：真チュウ+ステンレス

ベース：ヘアライン

WB
フロアパーティションポール



マークについての説明は P.136、P.137 をご参照ください。

FPP-1201

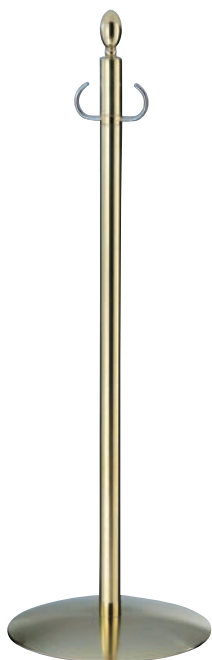

クローム/鏡面

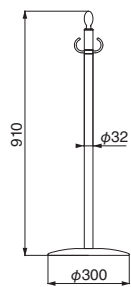

重量：4.3kg

金

仕上	1201	入数
金	46,700	3本
クローム/鏡面	30,900	3本

ポール：真チユウ+ステンレス

ベース：金(ヘアライン)
ヘアライン

FPP-1204

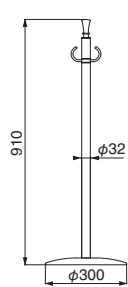
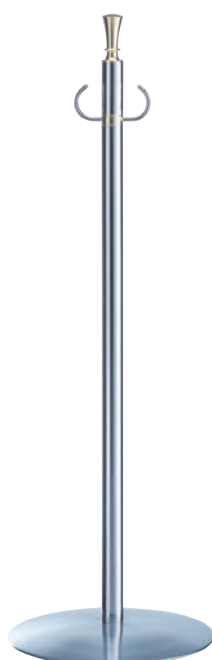

重量：4.3kg

金/鏡面

仕上	1204	入数
金/鏡面	30,900	3本

ポール：真チユウ+ステンレス

ベース：ヘアライン

FPP-1212

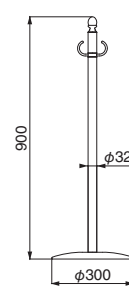

重量：4.0kg

クローム/黒艶消

仕上	1212	入数
クローム/黒艶消	27,000	3本

ポール：真チユウ+スチール

ベース：ヘアライン

FPP-1205

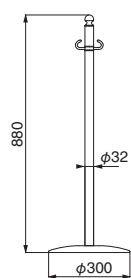
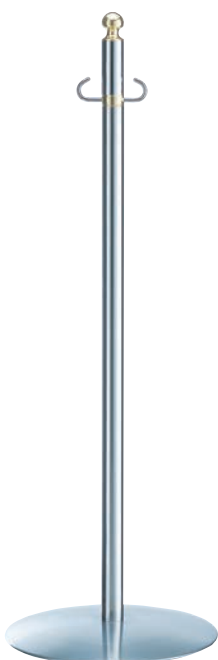

重量：3.9kg

金/鏡面

仕上	1205	入数
金/鏡面	29,700	3本

ポール：真チユウ+ステンレス

ベース：ヘアライン

FPP-1208

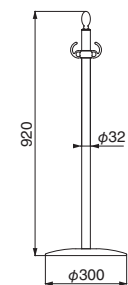
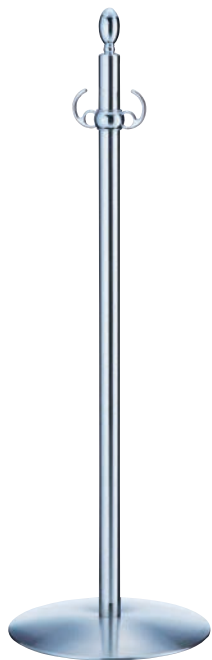

重量：4.3kg

クローム/鏡面

仕上	1208	入数
クローム/鏡面	30,100	3本

ポール：真チユウ+ステンレス

ベース：ヘアライン

FPP-1210

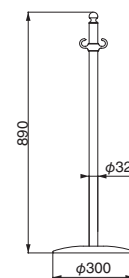
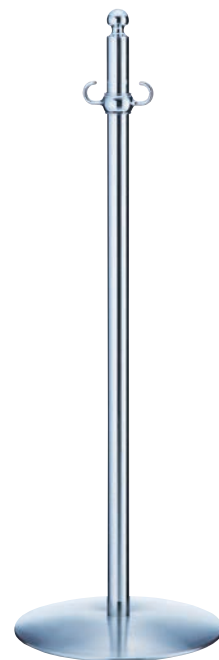

重量：4.0kg

クローム/鏡面

仕上	1210	入数
クローム/鏡面	28,900	3本

ポール：真チユウ+ステンレス

ベース：ヘアライン

W3

フロアパーテーションポール

Floor Partition Pole フロアパーティションポール

FPP-1017



※クリスタルは、スワロフスキー・クリスタル・コンポーネントを使用しております。

※ロープは別売

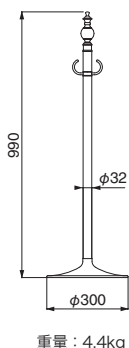
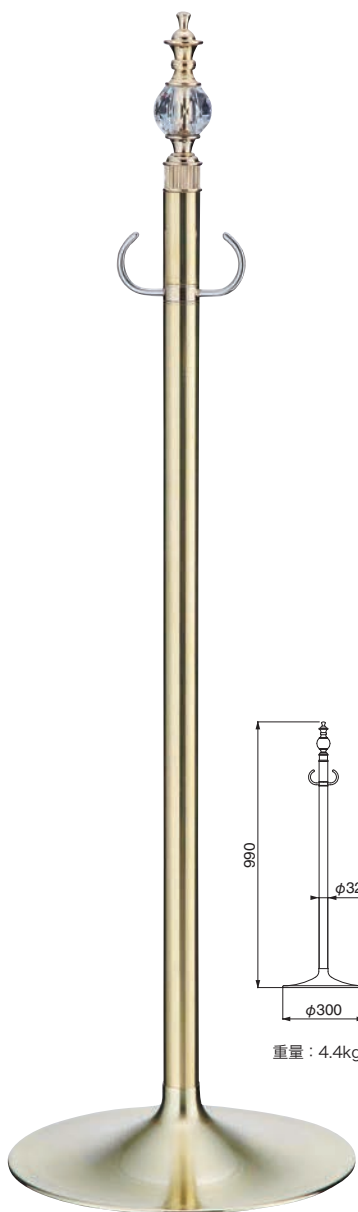

重量：4.4kg

仕上	1017	入数
金	62,800	1本

ポール：真チュウ+クリスタル+ステンレス ベース：金（ヘアライン）

FPP-1001



クローム/鏡面



クローム/ヘアライン

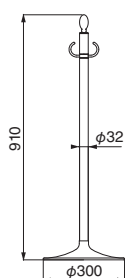

重量：4.3kg

仕上	1001	入数
金	47,600	3本
クローム/鏡面	31,800	3本
クローム/ヘアライン	31,800	3本

ポール：真チュウ+ステンレス ベース：金（ヘアライン）
ヘアライン

FPP-1011

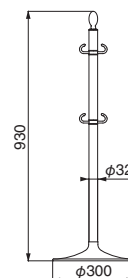
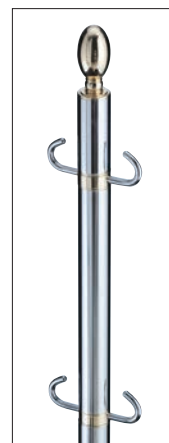

重量：4.3kg

仕上	1011	入数
金/鏡面	40,700	3本

ポール：真チュウ+ステンレス ベース：ヘアライン

FPP-1003

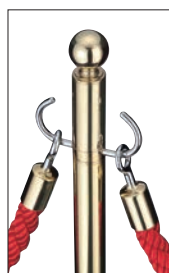

※ロープは別売

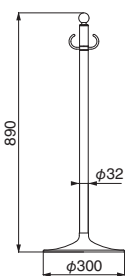
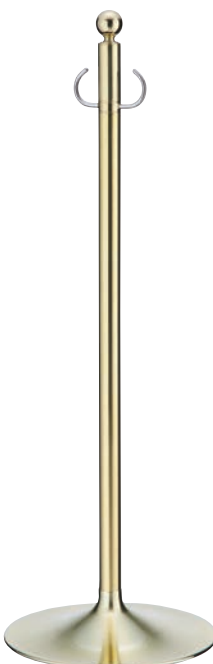

重量：4.1kg

仕上	1003	入数
金	47,600	3本

ポール：真チュウ+ステンレス ベース：金（ヘアライン）

FPP-1013

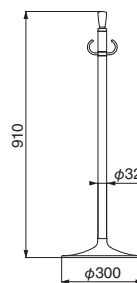
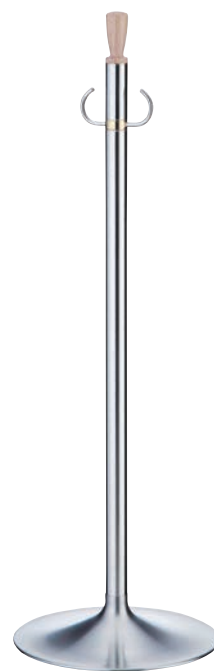
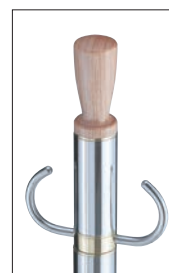

重量：3.9kg

仕上	1013	入数
白木ウッド/鏡面	31,500	3本

ポール：積層+ステンレス ベース：ヘアライン

WB

フロアパーティションポール



FPP-1114



金/ライトオーク



金/ダークオーク

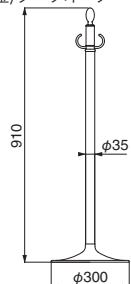

金/ミディアムオーク

重量：3.5kg

仕上	1114	入数
金/ライトオーク	30,800	3本
金/ミディアムオーク	30,800	3本
金/ダークオーク	30,800	3本

ポール：真チユウ+集成材+ステンレス ベース：ヘアーライン

FPP-1115



クローム/アイボリ



クローム/ブラウン

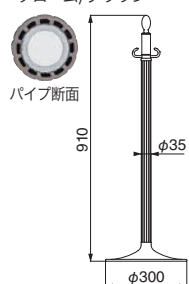

クローム/ワインレッド

重量：3.8kg

仕上	1115	入数
クローム/ワインレッド	34,000	3本
クローム/アイボリ	34,000	3本
クローム/ブラウン	34,000	3本

ポール：真チユウ+クッションパイプ+ステンレス ベース：ヘアーライン

FPP-1016

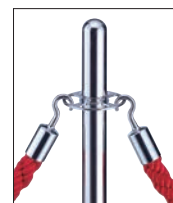

※ロープは別売

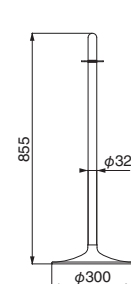

クローム/鏡面

重量：3.8kg

仕上	1016	入数
クローム/鏡面	29,100	3本

ポール：真チユウ+ステンレス

ベース：ヘアーライン

FPP-1008

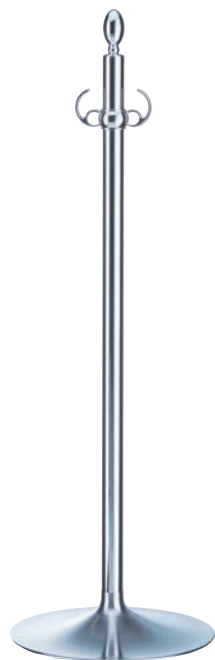

※ロープは別売

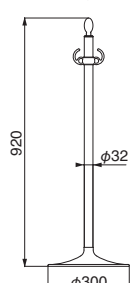

重量：4.3kg

クローム/鏡面

仕上	1008	入数
クローム/鏡面	31,000	3本

ポール：真チユウ+ステンレス

ベース：ヘアーライン

FPP-1009



※ロープは別売

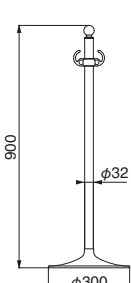

重量：4.3kg

クローム/ヘアーライン

仕上	1009	入数
クローム/ヘアーライン	31,000	3本

ポール：真チユウ+ステンレス

ベース：ヘアーライン

FPP-1010

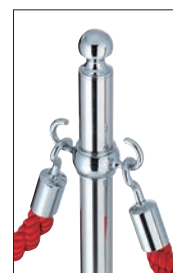
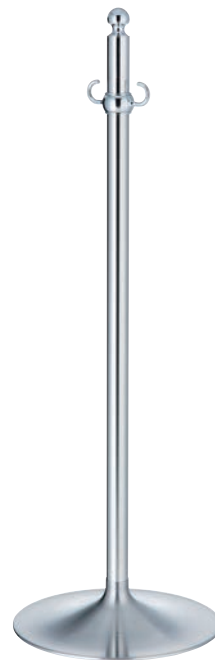

※ロープは別売

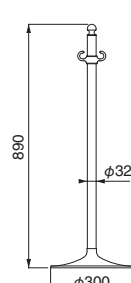

重量：4.3kg

クローム/鏡面

仕上	1010	入数
クローム/鏡面	29,800	3本

ポール：真チユウ+ステンレス

ベース：ヘアーライン

W3

フロアパーテーションポール

Floor Partition Pole フロアパーティションポール

FPP-1302

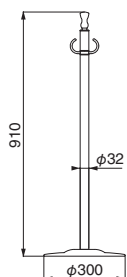
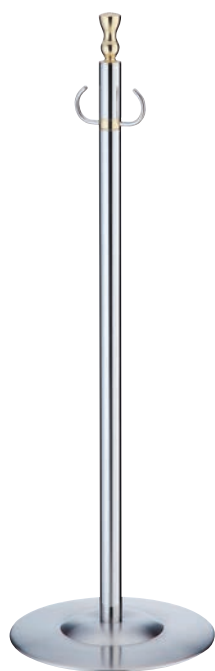

重量：4.1kg

金 / 鏡面

仕上	1302	入数
金/鏡面	31,300	3本

ポール：真チユウ+ステンレス

ベース：ヘアーライン

FPP-1306

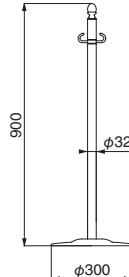

重量：4.1kg

金 / 鏡面

仕上	1306	入数
金/鏡面	30,800	3本

ポール：真チユウ+ステンレス

ベース：ヘアーライン

FPP-1304

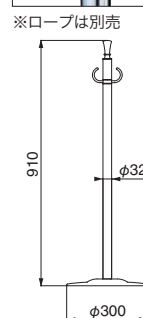
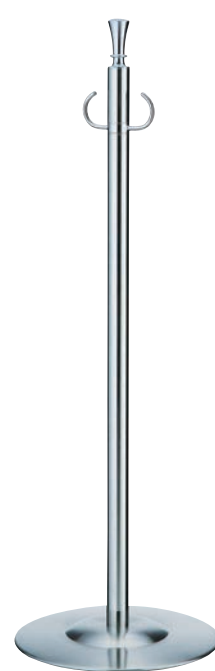
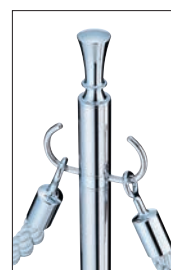

重量：4.1kg

クローム / 鏡面

仕上	1304	入数
クローム/鏡面	31,300	3本

ポール：真チユウ+ステンレス

ベース：ヘアーライン

※ロープは別売

FPP-1308

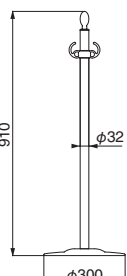
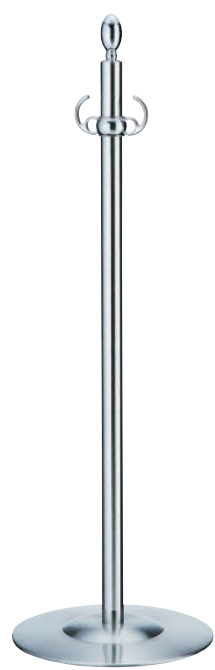
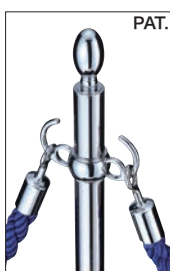

重量：4.3kg

クローム / 鏡面

仕上	1308	入数
クローム/鏡面	30,500	3本

ポール：真チユウ+ステンレス

ベース：ヘアーライン

FPP-1309

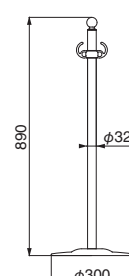

重量：4.3kg

クローム / 鏡面

仕上	1309	入数
クローム/鏡面	30,500	3本

ポール：真チユウ+ステンレス

ベース：ヘアーライン

FPP-1310

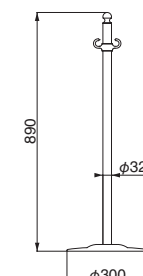

重量：4.1kg

クローム / 鏡面

仕上	1310	入数
クローム/鏡面	29,300	3本

ポール：真チユウ+ステンレス

ベース：ヘアーライン

※ロープは別売

WB

フロアパーティションポール



FPP-0150

固定
固定

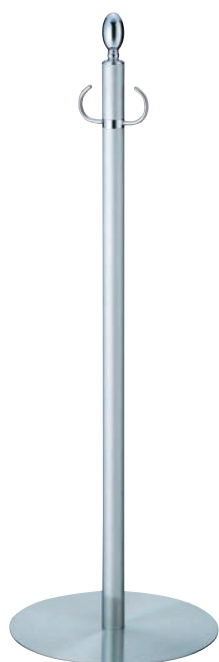

※チェーンは別売

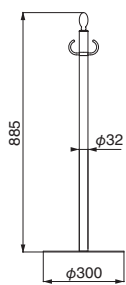

重量：3.4kg

クローム / ヘアライン

仕上	0150	入数
クローム/ヘアライン	26,700	3本

ポール：真チユウ+ステンレス

ベース：ヘアライン

FPP-1051

固定
固定



クローム/ヘアライン

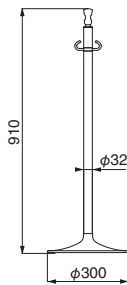

重量：4.0kg

クローム / 鏡面

仕上	1051	入数
クローム/鏡面	30,800	3本
クローム/ヘアライン	30,800	3本

ポール：真チユウ+ステンレス

ベース：ヘアライン

FPP-1152

固定
固定



クローム/ミディアムオーク

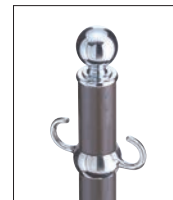

クローム/ダークオーク

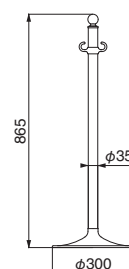

重量：3.3kg

クローム/ライトオーク

仕上	1152	入数
クローム/ライトオーク	25,400	3本
クローム/ミディアムオーク	25,400	3本
クローム/ダークオーク	25,400	3本

ポール：真チユウ+集成材

ベース：ヘアライン

FPP-1253

固定
固定

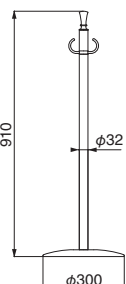
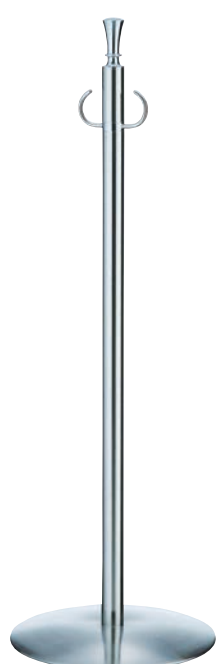

重量：4.1kg

クローム / 鏡面

仕上	1253	入数
クローム/鏡面	30,000	3本

ポール：真チユウ+ステンレス

ベース：ヘアライン

FPP-1254

固定
固定



クローム/鏡面

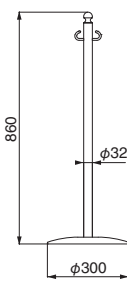

重量：3.8kg

クローム / ヘアライン

仕上	1254	入数
クローム/鏡面	25,600	3本
クローム/ヘアライン	25,600	3本

ポール：真チユウ+ステンレス

ベース：ヘアライン

FPP-1355

固定
固定

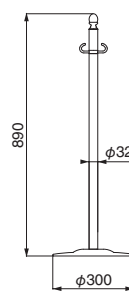
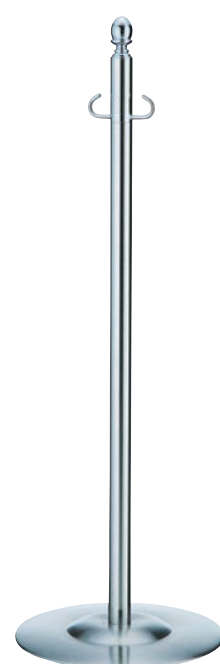

重量：4.1kg

クローム / 鏡面

仕上	1355	入数
クローム/鏡面	29,900	3本

ポール：真チユウ+ステンレス

ベース：ヘアライン

W3

フロアパーテーションポール

Floor Partition Pole フロアパーティションポール

FPP-0160/0260

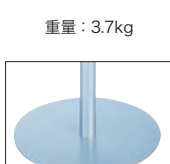
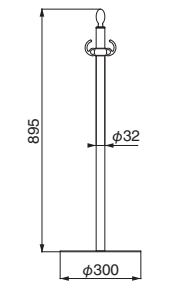

重量：3.7kg

FPP-0260 クローム/シルバー PAT. FPP-0160

仕上	0160	0260	入数
クローム/シルバー	17,900	17,900	3本

ポール：真チユウ+スチール

ベース：シルバー

FPP-0161/0261



※ロープは別売

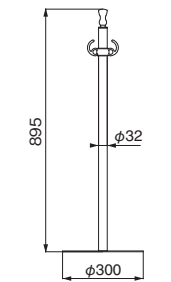
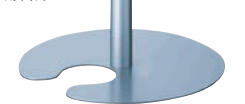

重量：3.7kg

FPP-0261 クローム/シルバー PAT. FPP-0161

仕上	0161	0261	入数
クローム/シルバー	17,900	17,900	3本

ポール：真チユウ+スチール

ベース：シルバー

FPP-0162/0262



※チェーンは別売

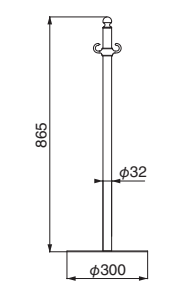

重量：3.5kg

FPP-0262 クローム/シルバー PAT. FPP-0162

仕上	0162	0262	入数
クローム/シルバー	16,700	16,700	3本

ポール：真チユウ+スチール

ベース：シルバー

FPP-0163/0263

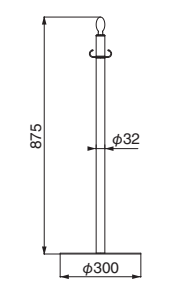

重量：3.5kg

FPP-0263 クローム/シルバー PAT. FPP-0163

仕上	0163	0263	入数
クローム/シルバー	17,800	17,800	3本

ポール：真チユウ+スチール

ベース：シルバー

FPP-0164/0264

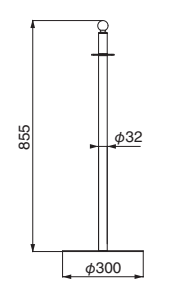
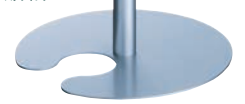

重量：3.3kg

FPP-0264 クローム/シルバー PAT. FPP-0164

仕上	0164	0264	入数
クローム/シルバー	17,400	17,400	3本

ポール：真チユウ+スチール

ベース：シルバー

FPP-0365/0465

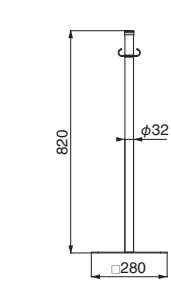
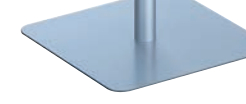

重量：3.3kg

FPP-0365 クローム/シルバー PAT. FPP-0465

仕上	0365	0465	入数
クローム/シルバー	16,700	16,700	3本

ポール：真チユウ+スチール

ベース：シルバー

WB

フロアパーティションポール

FPP-0170

固定
固定

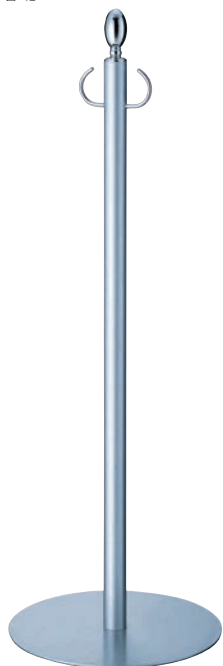

※ロープは別売

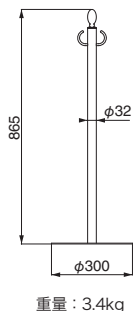

重量：3.4kg

クローム / シルバー

仕上	0170	入数
クローム/シルバー	16,000	3本

ポール：真チュウ+スチール

ベース：シルバー

FPP-0171

固定
固定

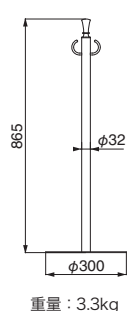

重量：3.3kg

クローム / シルバー

仕上	0171	入数
クローム/シルバー	16,000	3本

ポール：真チュウ+スチール

ベース：シルバー

FPP-0172

固定
固定

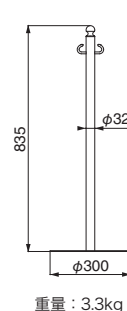
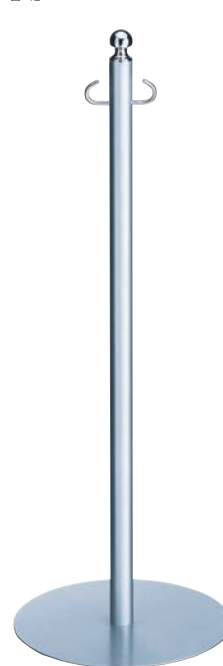

重量：3.3kg

クローム / シルバー

仕上	0172	入数
クローム/シルバー	14,800	3本

ポール：真チュウ+スチール

ベース：シルバー

FPP-0173

固定
固定

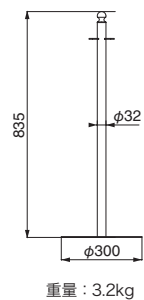

重量：3.2kg

クローム / シルバー

仕上	0173	入数
クローム/シルバー	15,500	3本

ポール：真チュウ+スチール

ベース：シルバー

FPP-0174

固定
固定

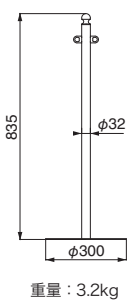
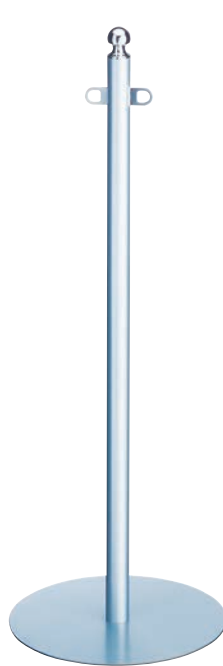

重量：3.2kg

クローム / シルバー

仕上	0174	入数
クローム/シルバー	16,000	3本

ポール：真チュウ+スチール

ベース：シルバー

FPP-0175

固定
固定

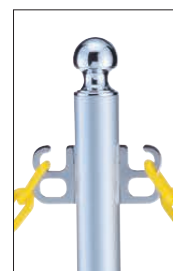
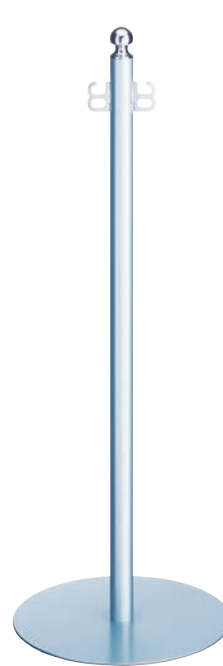

※チェーンは別売

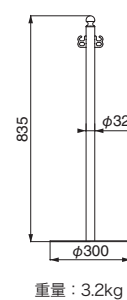

重量：3.2kg

クローム / シルバー

仕上	0175	入数
クローム/シルバー	16,300	3本

ポール：真チュウ+スチール

ベース：シルバー

W3

フロアパーテーションポール

Floor Partition Pole フロアパーティションポール

FPP-2080 テープカットポール

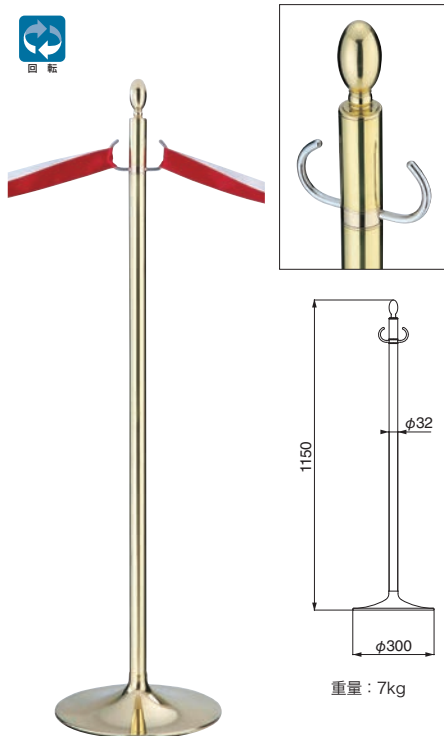

金	テープは付属しません。	
仕上	2080	入数
金	63,000	1本
ポール: 真チユウ	ベース: 金(鏡面)	

FPP-2081 テープカットポール

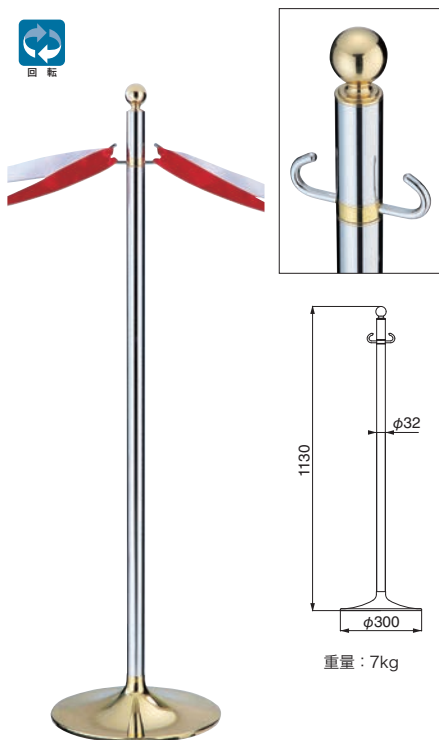

金/鏡面	テープは付属しません。	
仕上	2081	入数
金/鏡面	56,600	1本
ポール: 真チユウ+ステンレス	ベース: 金(鏡面)	

FPP-1090 サインポール

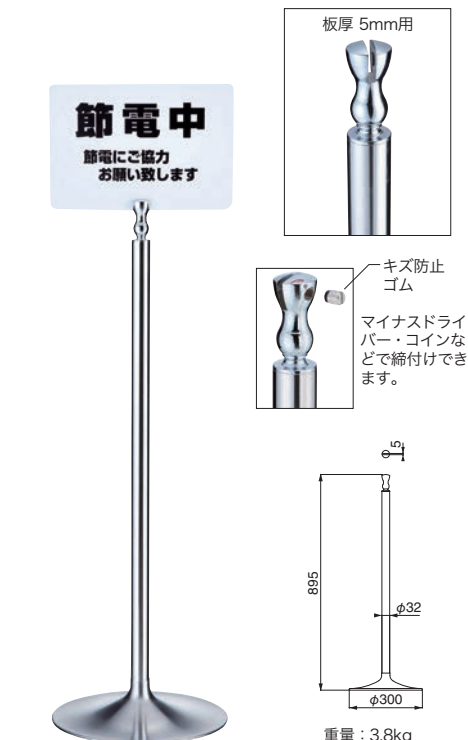

クローム/鏡面	サインプレートは別売	
仕上	1090	入数
クローム/鏡面	25,900	3本
ポール: 真チユウ+ステンレス	ベース: ヘアライン	

FPP-0185/0285 フラワーポール

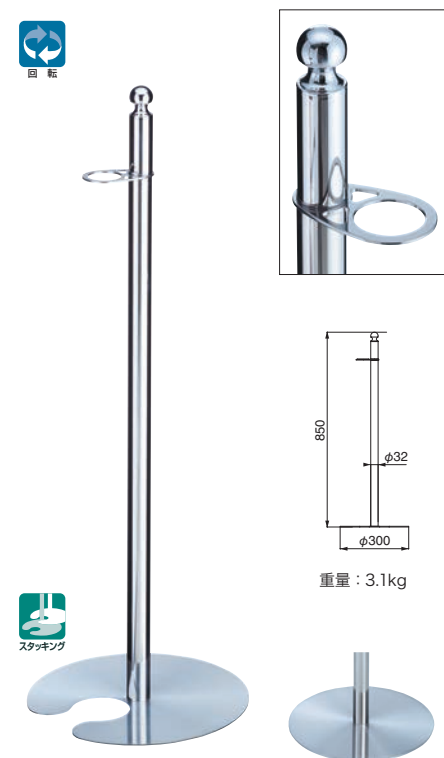

FPP-0285 クローム/鏡面	PAT.	FPP-0185	
仕上	0185	0285	入数
クローム/鏡面	26,200	26,200	3本
ポール: 真チユウ+ステンレス	ベース: ヘアライン		

FPF-1 フラワーポット (ステンレス)



花は付属しません。

FPP-0190 サインポール

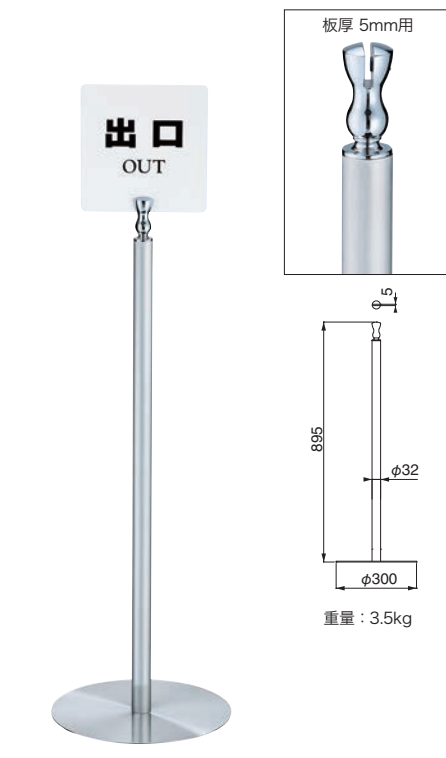

	サインプレートは別売	
仕上	0190	入数
クローム/ヘアライン	21,700	3本
ポール: 真チユウ+ステンレス	ベース: ヘアライン	

WB

フロアパーティションポール

FPP-1092 サインポール

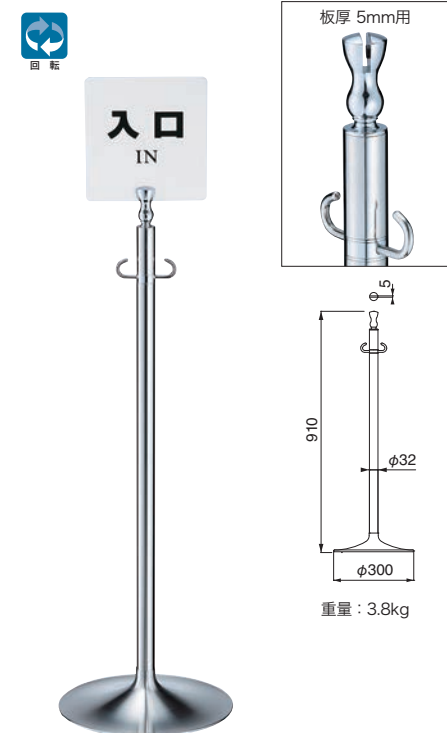

サインプレートは別売

仕上	1092	入数
クローム/鏡面	31,800	3本

ポール：真チュウ+ステンレス

ベース：ヘアライン

FPP-0191 サインポール

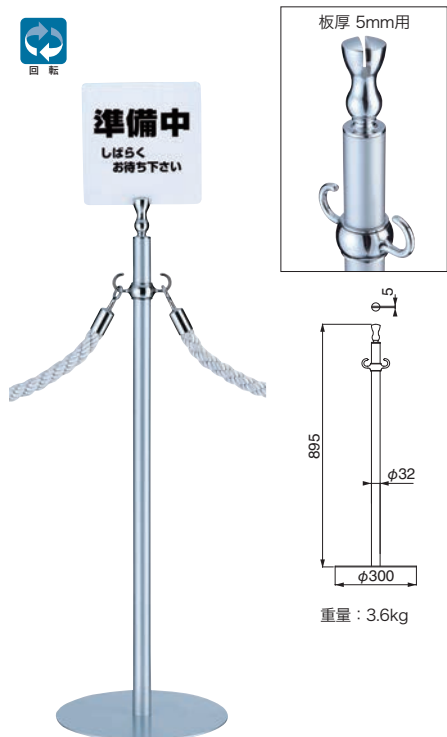

クローム/シルバー

サインプレート・ロープは別売

仕上	0191	入数
クローム/シルバー	17,900	3本

ポール：真チュウ+スチール

ベース：シルバー

サインプレート

NP-100 200^{mm}×200^{mm}×5t (エンビ)

NP-100A 200^{mm}×200^{mm}×5t (アクリル)

営業中 OPEN NP-100-1 NP-100A-1	本日は 終了しました NP-100-3 NP-100A-3	節電中 節電にご協力 お願い致します NP-100-5 NP-100A-5	出口 OUT NP-100-7 NP-100A-7
準備中 しばらく お待ち下さい NP-100-2 NP-100A-2	 NP-100-4 NP-100A-4	NP-100-0 (無地) NP-100A-0 (無地)	入口 IN NP-100-8 NP-100A-8
NP-100 エンビ 価格/1枚 4,000円 1枚 2,500円 (無地) 入数/1枚			NP-100A アクリル 価格/1枚 6,500円 1枚 4,900円 (無地) 入数/1枚

NP-101 200^{mm}×300^{mm}×5t (エンビ)

NP-101A 200^{mm}×300^{mm}×5t (アクリル)

営業中 OPEN NP-101-1 NP-101A-1	 NP-101-4 NP-101A-4	出口 OUT NP-101-7 NP-101A-7
準備中 しばらく お待ち下さい NP-101-2 NP-101A-2	節電中 節電にご協力 お願い致します NP-101-5 NP-101A-5	入口 IN NP-101-8 NP-101A-8
NP-101-3 NP-101A-3	NP-101-0 (無地) NP-101A-0 (無地)	NP-101エンビ 価格/1枚 5,100円 1枚 3,500円 (無地) 入数/1枚 NP-101Aアクリル 価格/1枚 8,600円 1枚 7,000円 (無地) 入数/1枚

NP-102A
230^{mm}丸×5t
(アクリル)



NP-102A-1
NP-102A-0 (無地)
価格/1枚 5,600円
1枚 4,000円 (無地)
入数/1枚

NP-103A (5t/アクリル)

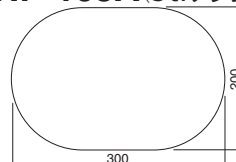

価格/5,100円 入数/1枚

NP-104A (5t/アクリル)

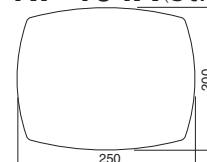

価格/4,000円 入数/1枚

NP-105A (5t/アクリル)

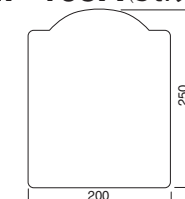

価格/4,000円 入数/1枚

NP-106A (5t/アクリル)

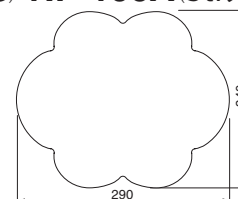

価格/5,100円 入数/1枚

オリジナルサイン制作

JPEG、EPSなどお手持ちの画像データをご提供いただければ、小ロット・短納期で貴社オリジナルを制作いたします。フルカラープリントも対応可能です。

※プリント代 (片面) 2,500円～

WB

フロアパーテーションポール

Floor Partition Pole フロアパーティションポール

FPR-25C パーティションロープ φ25×1,200mm / 1,800mm (フック:真チユウ+亜鉛合金/ロープ:レーヨン+ポリエステル)



フックタイプ		クローム		
色	サイズ	1200	1800	入数
クローム・レッド		17,200	24,800	1
クローム・ゴールド		17,200	24,800	1
クローム・シルバー		17,200	24,800	1
クローム・ブルー		17,200	24,800	1

フックタイプ		金		
色	サイズ	1200	1800	入数
金・レッド		17,200	24,800	1
金・ゴールド		17,200	24,800	1
金・シルバー		17,200	24,800	1
金・ブルー		17,200	24,800	1

FPR-25R パーティションロープ φ25×1,200mm / 1,800mm (フック:真チユウ+亜鉛合金/ロープ:レーヨン+ポリエステル)

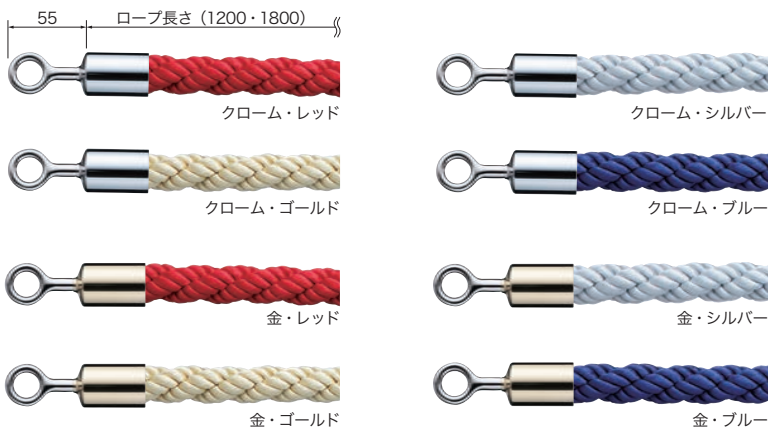

リングタイプ		クローム		
色	サイズ	1200	1800	入数
クローム・レッド		17,200	24,800	1
クローム・ゴールド		17,200	24,800	1
クローム・シルバー		17,200	24,800	1
クローム・ブルー		17,200	24,800	1

リングタイプ		金		
色	サイズ	1200	1800	入数
金・レッド		17,200	24,800	1
金・ゴールド		17,200	24,800	1
金・シルバー		17,200	24,800	1
金・ブルー		17,200	24,800	1

FPR-25CN ニットロープ φ25×1,200mm (フック:真チユウ+亜鉛合金/ロープ:ニット+ナイロン)

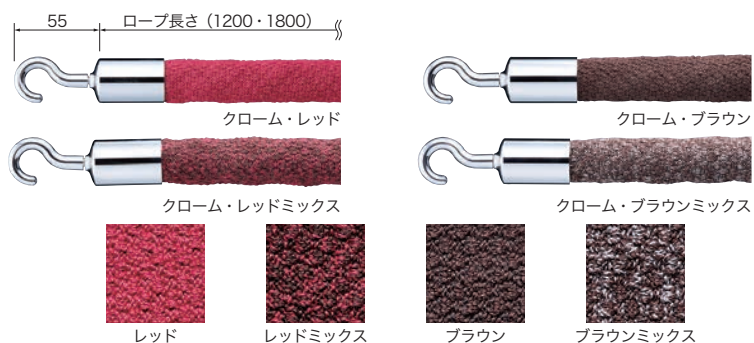

ぬくもりのあるニット素材感が新しい!

フックタイプ		クローム	
色	サイズ	1200	入数
レッド		17,200	1
レッドミックス		17,200	1
ブラウン		17,200	1
ブラウンミックス		17,200	1

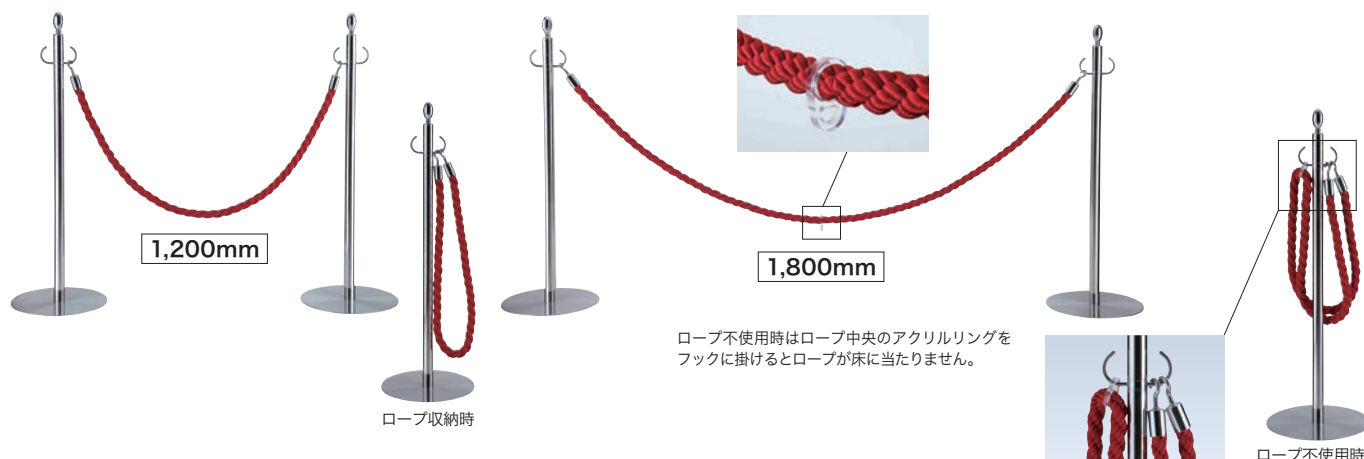

WB

フロアパーティションポール

FPR-125C パーティションロープ φ25×1,200mm / 1,800mm

(フック:真チユウ+亜鉛合金/ロープ:ポリエステル)



フックタイプ

色	サイズ	1200	1800	入数
クローム・レッド		12,800	17,800	1
クローム・ゴールド		12,800	17,800	1
クローム・シルバー		12,800	17,800	1
クローム・ブルー		12,800	17,800	1

フックタイプ

色	サイズ	1200	1800	入数
金・レッド		12,800	17,800	1
金・ゴールド		12,800	17,800	1
金・シルバー		12,800	17,800	1
金・ブルー		12,800	17,800	1

FPR-125R パーティションロープ φ25×1,200mm / 1,800mm

(フック:真チユウ+亜鉛合金/ロープ:ポリエステル)

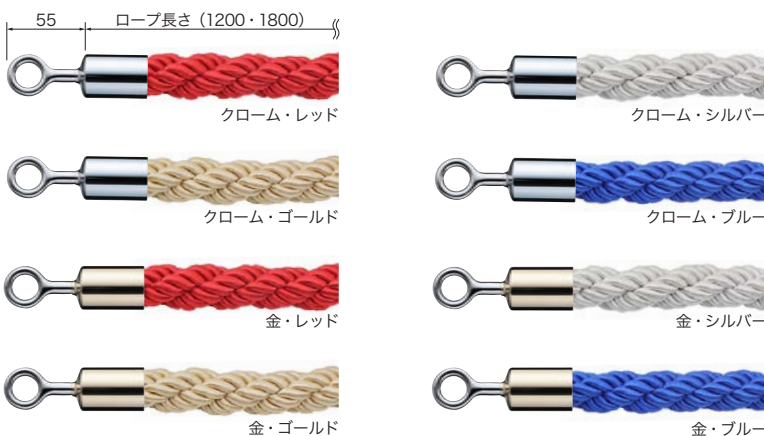

リングタイプ

色	サイズ	1200	1800	入数
クローム・レッド		12,800	17,800	1
クローム・ゴールド		12,800	17,800	1
クローム・シルバー		12,800	17,800	1
クローム・ブルー		12,800	17,800	1

リングタイプ

色	サイズ	1200	1800	入数
金・レッド		12,800	17,800	1
金・ゴールド		12,800	17,800	1
金・シルバー		12,800	17,800	1
金・ブルー		12,800	17,800	1

パーティションフック

ST-264
ステン ダエンフックR形

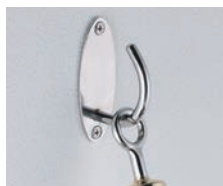

ST-265
ステン ダエンフックU形



ST-268
ステン 丸座フックL形



ST-269
ステン 角座フックU形



ST-266
ステン 角形フックL形



ST-267
ステン 丸座フックU形



ST-262
ステン ペアフック

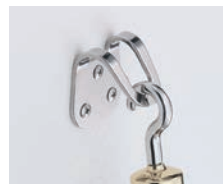

ST-263
ステン ペアフックW型



FPR-100 樹脂チェーン 線径 6mm × 1,200mm (ポリエチレン)

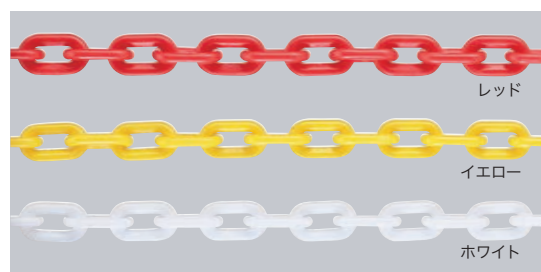

色	サイズ	1200	入数
レッド		680	1
イエロー		680	1
ホワイト		680	1

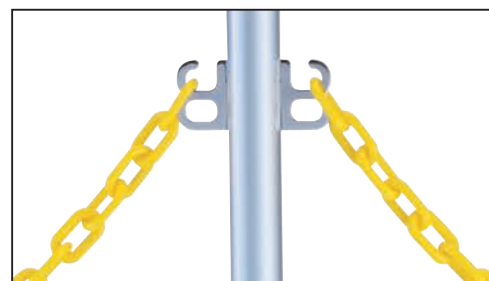

フロアパーティションポール

Sign サイン

NS-4 どこでもサイン 160^m/m×40^m/m×7t
 ステンレスヘアライン仕上 価格/1枚 3,400円
 (フレームはシルバー光沢塗装仕上) 入数/5枚

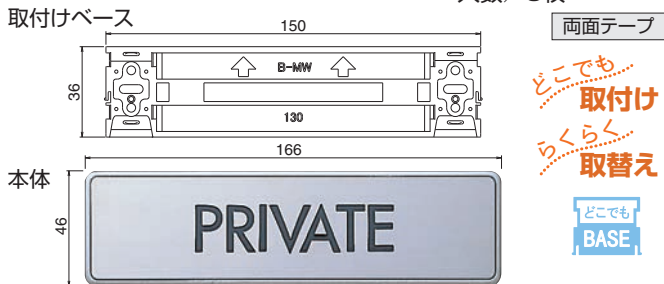

NS-5 どこでもサイン 60^m/m角×7t
 ステンレスヘアライン仕上 価格/1枚 2,230円
 (フレームはシルバー光沢塗装仕上) 入数/5枚

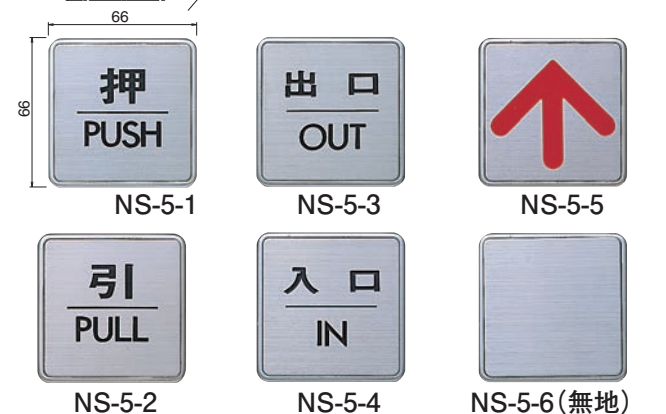
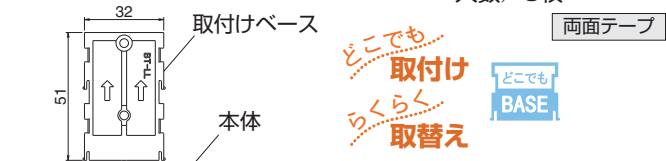

※NS-4-NS-5の取り付け方法はP.314-P.315を参照下さい。

NB-1 200^m/m×40^m/m×1t 価格/1枚 4,200円
 真鍮ゴールド仕上 入数/5枚



NS-1 230^m/m×50^m/m×1t 価格/1枚 5,460円
 ステンレス鏡面仕上 入数/5枚



- NB-1-1 化粧室 NB-1-10 TELEPHONE NB-1-15 ロッカー室
- NB-1-4 社長室 NB-1-11 会員制(よこ) NB-1-16 湯沸室
- NB-1-6 応接室 NB-1-12 会員制(たて) NB-1-17 給湯室
- NB-1-7 浴室 NB-1-13 NO SMOKING NB-1-18 ロッカールーム
- NB-1-8 OFFICE NB-1-14 会議室

- NS-1-2 御手洗 NS-1-7 浴室 NS-1-16 湯沸室
- NS-1-4 社長室 NS-1-13 NO SMOKING NS-1-17 給湯室
- NS-1-5 事務室 NS-1-14 会議室 NS-1-18 ロッカールーム
- NS-1-6 応接室 NS-1-15 ロッカー室

NB-2 60^m/m角×1t 価格/1枚 1,740円
 真鍮ゴールド仕上 入数/5枚



NS-2 60^m/m角×1t 価格/1枚 2,160円
 ステンレス鏡面仕上 入数/5枚



WB

サイン

ドアマーク

入数/20枚 両面テープ

NB-100 プレーン(真チュウ)



φ30×2t

仙徳

仕上/仙徳・金 価格/590

NB-102 ハニー(真チュウ)



φ30×5t

金

仕上/金・クローム・仙徳 価格/630

NB-101 リング(真チュウ)



φ30×2t

クローム

仕上/クローム・金・仙徳 価格/670

NS-100 プレーン(ステンレス)



φ30×2t

HL

仕上/HL・鏡面 価格/540

※他サイズP158に掲載しております。

誘導サイン

(ステンレス)

入数/30枚

NS-200



ヘアライン



価格/1枚 1,100円
仕上/ヘアライン

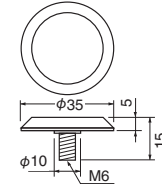

NB-3 110^m/m角×1t
真鍮ゴールド仕上

価格/1枚 3,890円
入数/5枚

両面テープ

NS-3 110^m/m角×1t
ステンレス鏡面仕上

価格/1枚 4,200円
入数/5枚

両面テープ



NB-3-1



NB-3-3



NB-3-5



NS-3-1



NS-3-3



NS-3-5



NB-3-2



NB-3-4



NB-3-6



NS-3-2



NS-3-4



NS-3-6

NB-4 170^m/m×45^m/m×7t

価格/1枚 5,670円 仕上/真鍮ゴールド
入数/5枚 真鍮クローム



NB-4-13

取り換えタイプ

両面テープ又は木ネジで
プラスチック座を取り付
け、本体をパチンとはめ
て下さい。

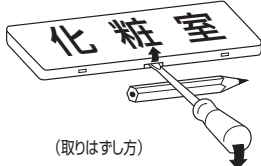

(取りはずし方)



NB-4-1



NB-4-5



NB-4-9



NB-4-2



NB-4-6



NB-4-10



NB-4-3



NB-4-7



NB-4-11



NB-4-4



NB-4-8



NB-4-12

NB-5 47φ×3t

真鍮ゴールド仕上/ヘアライン仕上

ゴールド(外枠 クローム仕上)
ヘアライン(外枠 純金仕上)

価格/1枚 3,680円

入数/5枚 両面テープ

NP-1 55^m/m角×2t

(樹脂)

両面テープ



NB-5-1



NB-5-2



NB-5-3



NB-5-4



NB-5-5



NB-5-6



価格/1枚 1,220円
入数/10枚

WB

サイン

Cheek Sign チークサイン (屋内用)



チークサイン

← 頬のような膨らみで反射しにくい断面形状

さまざまな場所に設置されたサイン（表示板）は、普段何気なく目にしているものですが、私たちがスムーズに日常生活を送る上で欠かせないものの一つです。
シロクマの「チークサイン」シリーズは、頬のように膨らみのある形が特徴。従来のフラットなサインの場合、設置状況によっては光が反射して文字や図柄が見えづらいたることがあります。しかし、「チークサイン」の形状なら、受けた光を分散するため、どんな角度からでも見やすく、映り込みも少ないです。また、角が丸みを帯びているので、手などが引っ掛かりにくく安全です。各色・各サイズとも無地の品ぞろえもありますので、画像データの有無にかかわらず、貴社オリジナルのサインも製作いたします。

チークサインサイズ一覧 (mm)

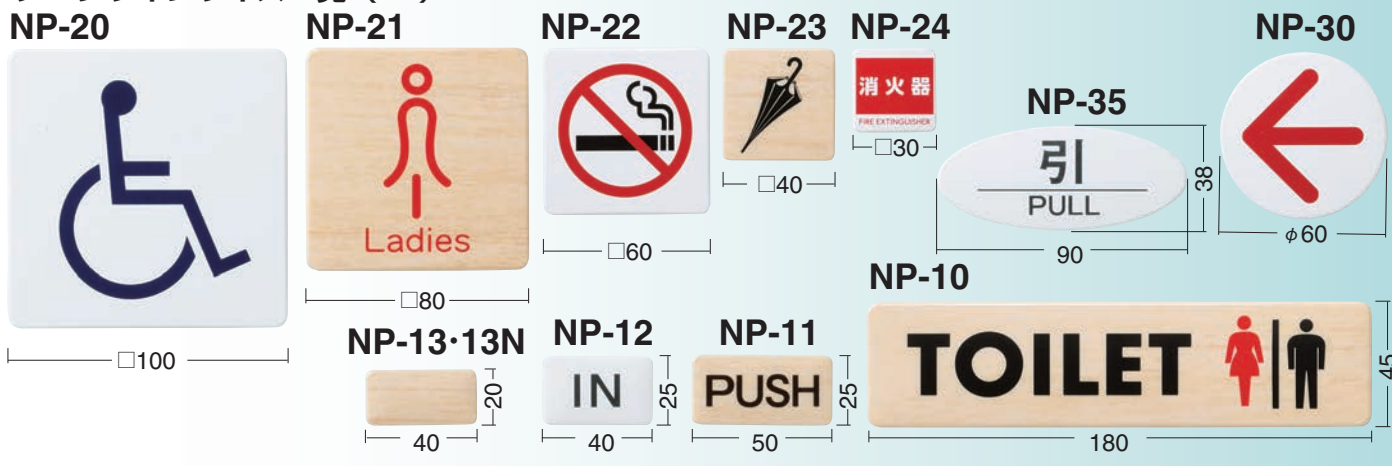

WB

チークサイン

NP-10 チークサイン 180mm×45mm×2.5t (ABS)

両面テープ

化粧室	NP-10-1
TOILET	NP-10-2
TOILET	NP-10-3
事務室	NP-10-4
OFFICE	NP-10-5
STAFF ONLY	NP-10-6
PRIVATE	NP-10-7
消火器 FIRE EXTINGUISHER	NP-10-8
	NP-10-9
	NP-10-0

	白	木目	入数
NP-10	1.3, 4.5, 6.7, 0	640 870	10
	2.8	790 1,040	10

NP-20 チークサイン 100mm角×2.5t (ABS)

両面テープ

紳士	NP-20-1
男女	NP-20-3
左向き矢印	NP-20-5
女性	NP-20-2
障害者	NP-20-4
禁煙	NP-20-6
	NP-20-0

	白	木目	入数
NP-20	1.2, 4.5, 0	730 990	10
	3.6	910 1,180	10

NP-21 チークサイン 80mm角×2.5t (ABS)

両面テープ

紳士	NP-21-1
男女	NP-21-3
左向き矢印	NP-21-5
	NP-21-0
女性	NP-21-2
障害者	NP-21-4
禁煙	NP-21-6

	白	木目	入数
NP-21	1.2, 4.5, 0	530 780	10
	3.6	720 960	10

NP-22 チークサイン 60^m/m角×2.5t (ABS)

両面テープ



NP-22	白	木目	入数
3.4.5.0	500	610	10
1.2.6	670	790	10

NP-30 チークサイン 60^m/m丸×2.5t (ABS)

両面テープ



NP-30	白	木目	入数
3.4.5.0	500	610	10
1.2.6	670	790	10

NP-23 チークサイン 40^m/m角×2.0t (ABS)

両面テープ



NP-23	白	木目	入数
1.2.3.4.5.0	330	400	10
6	500	570	10

NP-35 チークサイン 楕円2.5t (ABS)

両面テープ

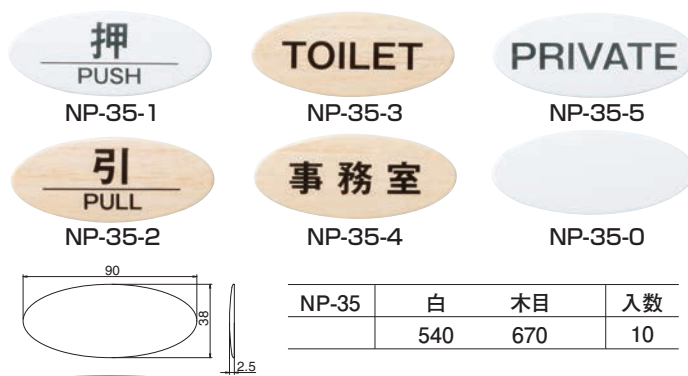

NP-35	白	木目	入数
	540	670	10

NP-24 チークサイン 30^m/m角×2.0t (ABS)

両面テープ



NP-24	白	木目	入数
1.2.3.4.0	320	390	10
5	500	570	10

NP-13 チークサイン 40^m/m×20^m/m×2.0t (ABS)

両面テープ



NP-13	白	木目	入数
1.2.0	340	370	10
3	510	540	10

NP-11 チークサイン 50^m/m×25^m/m×2.0t (ABS)

両面テープ

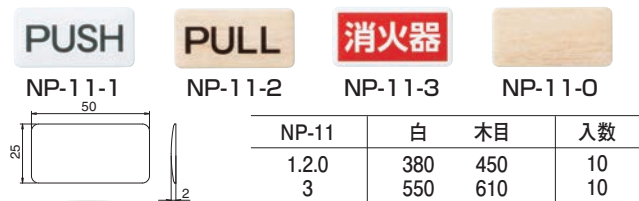

NP-11	白	木目	入数
1.2.0	380	450	10
3	550	610	10

NP-12 チークサイン 40^m/m×25^m/m×2.0t (ABS)

両面テープ



NP-12	白	木目	入数
	370	440	10

NP-13N チークサイン 40^m/m×20^m/m×2.0t (ABS)

両面テープ



NP-13N	白	木目	入数
	340	370	10

WB

チークサイン

Sign サイン

NP-300 200^m/m角×2.0t(エンビ)

両面テープ



NP-300-1



NP-300-2

NP-300-4

NP-300-6



NP-300-3

NP-300-5

NP-300-7

NP-300	白	入数
0.1.2.3.4.5.6.7	2,600	5

※NP-300-0は無地です。

NP-301 90^m/m×300^m/m×2.0t(エンビ)

両面テープ



NP-301-2



NP-301-1

NP-301-4



NP-301-3

NP-301-5

NP-301	白	入数
0.1.2.3.4.5	1,900	5

※NP-301-0は無地です。

NAC-302 150^m/m×50^m/m×2.0t(アクリル)

両面テープ



NAC-302-1

NAC-302	白	入数
0.1.2.3.4.5.6.7	850	5

※NAC-302-0は無地です。



NAC-302-2



NAC-302-4



NAC-302-6



NAC-302-3



NAC-302-5



NAC-302-7

NAC-303 200^m/m×60^m/m×2.0t(アクリル)

両面テープ



NAC-303-2

NAC-303	白	入数
0.1.2.3.4.5.6.7	1,050	5

※NAC-303-0は無地です。



NAC-303-1



NAC-303-5



NAC-303-3



NAC-303-6



NAC-303-4



NAC-303-7

NAC-304 60^m/m×200^m/m×2.0t(アクリル)



表 裏

NAC-304	入数
1,650	5

NAC-352 矢印(アクリル2t)

両面テープ

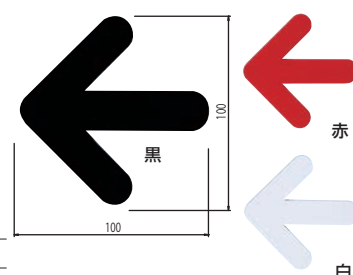

黒	赤	白	入数
900	900	900	5

NAC-350 トイレマーク(アクリル2t)

両面テープ

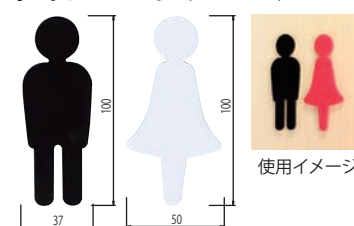

使用イメージ

NAC-350-1	NAC-350-2	白	黒	赤	入数
NAC-350		1,050	1,050	—	5
NAC-350-1		1,050	1,050	—	5
NAC-350-2		1,050	1,050	1,050	5

NAC-351 トイレマーク(アクリル2t)

両面テープ

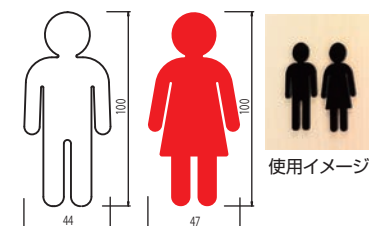

使用イメージ

NAC-351-1	NAC-351-2	白	黒	赤	入数
NAC-351		1,050	1,050	—	5
NAC-351-1		1,050	1,050	—	5
NAC-351-2		1,050	1,050	1,050	5

※NAC-302.303.304は、熱硬化性印刷です。溶剤(IPA等)で拭き取ることができます。

WB

サイン

NS-300 200^m/m角×1.0t(ステンレス)

両面テープ



NS-300-5



NS-300-1



NS-300-3



NS-300-6



NS-300-2



NS-300-4



NS-300-7

NS-300	ヘアライン	入数
0.1.2.3.4.5.6.7	5,100	5

(UV印刷) ※NS-300-0は無地です。

NS-301 90^m/m×300^m/m×1.0 t

(ステンレス) 両面テープ



NS-301-4



NS-301-1



NS-301-3



NS-301-2



NS-301-5

NS-301	ヘアライン	入数
0.1.2.3.4.5	3,700	5

(UV印刷) ※NS-301-0は無地です。

NS-302 150^m/m×50^m/m×1.0t(ステンレス)

両面テープ



NS-302-2



NS-302-1



NS-302-4



NS-302-6

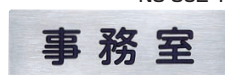

NS-302-3



NS-302-5



NS-302-7

NS-302	ヘアライン	入数
0.1.2.3.4.5.6.7	1,650	5

(UV印刷) ※NS-302-0は無地です。

NS-303 200^m/m×60^m/m×1.0t(ステンレス)

両面テープ



NS-303-3



NS-303-1



NS-303-5



NS-303-2



NS-303-6



NS-303-4



NS-303-7

NS-303	ヘアライン	入数
0.1.2.3.4.5.6.7	2,050	5

(UV印刷) ※NS-303-0は無地です。

NS-350 両面テープ

トイレマーク(ステンレス1t)

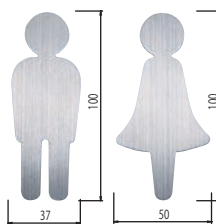

NS-350-1 NS-350-2

NS-350	ヘアライン	入数
NS-350-1	1,000	5
NS-350-2	1,000	5

NS-351 両面テープ

トイレマーク(ステンレス1t)

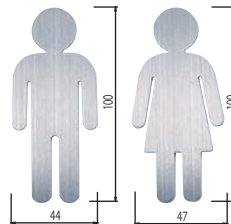

NS-351-1 NS-351-2

NS-351	ヘアライン	入数
NS-351-1	1,000	5
NS-351-2	1,000	5

NS-352 両面テープ

矢印(ステンレス1t)

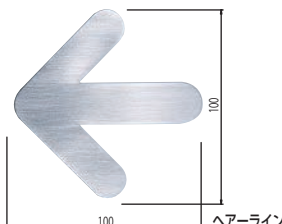

ヘアライン	入数
1,400	5

NS-353 両面テープ

禁煙マーク(ステンレス1t)



ヘアライン	入数
2,650	5

WB

サイン

Sign サイン

ステンレス



NS-108 ラウンド (ステンレス/1t)

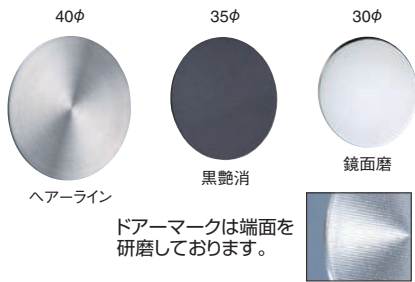

ドアマークは端面を研磨しております。

ポイント!

従来のドアマークは白い両面テープで貼り付けることが多く、美観上の問題がありました。ガラスの両面に貼れば、通常裏側は隠れますが、厚みのあるガラス板の場合、サイドから裏が見えてしまいます。NS-108は裏側も表と同仕上りにし、気泡が入らなく貼れる特殊透明両面テープを採用。だから片面に貼っても両面に貼っても、きれいに見えます。

(取付例)両面テープ側

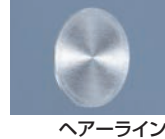

(両面仕上)

	40φ	35φ	30φ
サイズ	40φ	35φ	30φ
ヘアーライン	720	620	540
鏡面磨	720	620	540
黒艶消	720	620	540
入数	20	20	20

特殊透明両面テープ

NS-100 プレーン (ステンレス/2t)

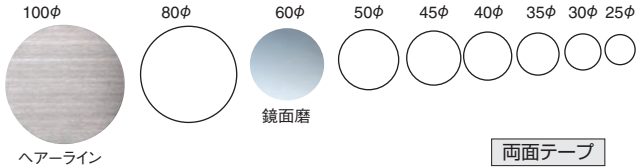

サイズ	100φ	80φ	60φ	50φ	45φ	40φ	35φ	30φ	25φ
ヘアーライン	1,770	1,350	1,030	920	810	720	620	540	460
鏡面磨	1,770	1,350	1,030	920	810	720	620	540	460
入数	10	10	10	10	10	20	20	20	20

NS-101 ドーナツ (ステンレス/2t)

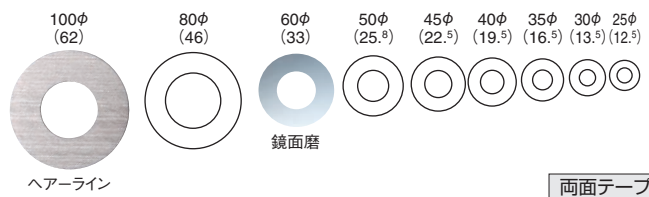

サイズ	100φ (62)	80φ (46)	60φ (33)	50φ (25.5)	45φ (22.5)	40φ (19.5)	35φ (16.5)	30φ (13.5)	25φ (12.5)
ヘアーライン	1,770	1,350	1,030	920	810	720	620	540	460
鏡面磨	1,770	1,350	1,030	920	810	720	620	540	460
入数	10	10	10	10	10	20	20	20	20

NS-104 小判 (ステンレス/2t)

サイズ	400	320	240	200	180	160	140	120	100
ヘアーライン	7,300	4,400	2,800	2,230	1,770	1,600	1,330	1,080	880
鏡面磨	7,300	4,400	2,800	2,230	1,770	1,600	1,330	1,080	880
入数	6	6	6	10	10	10	20	20	20

NS-105 四角 (ステンレス/2t)

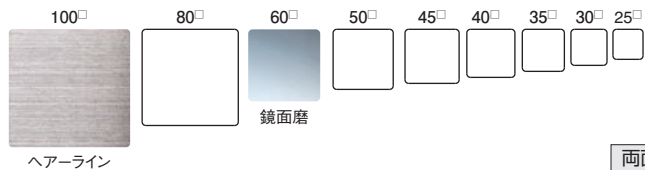

サイズ	100□	80□	60□	50□	45□	40□	35□	30□	25□
ヘアーライン	1,770	1,350	1,030	920	810	720	620	540	460
鏡面磨	1,770	1,350	1,030	920	810	720	620	540	460
入数	10	10	10	10	10	20	20	20	20

NS-106 三角 (ステンレス/2t)

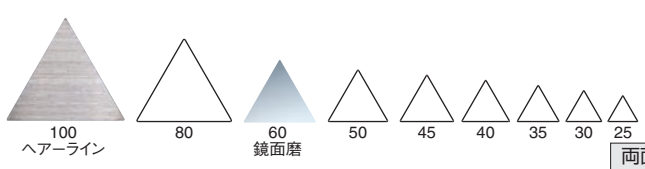

サイズ	100	80	60	50	45	40	35	30	25
ヘアーライン	1,770	1,350	1,030	920	810	720	620	540	460
鏡面磨	1,770	1,350	1,030	920	810	720	620	540	460
入数	10	10	10	10	10	20	20	20	20

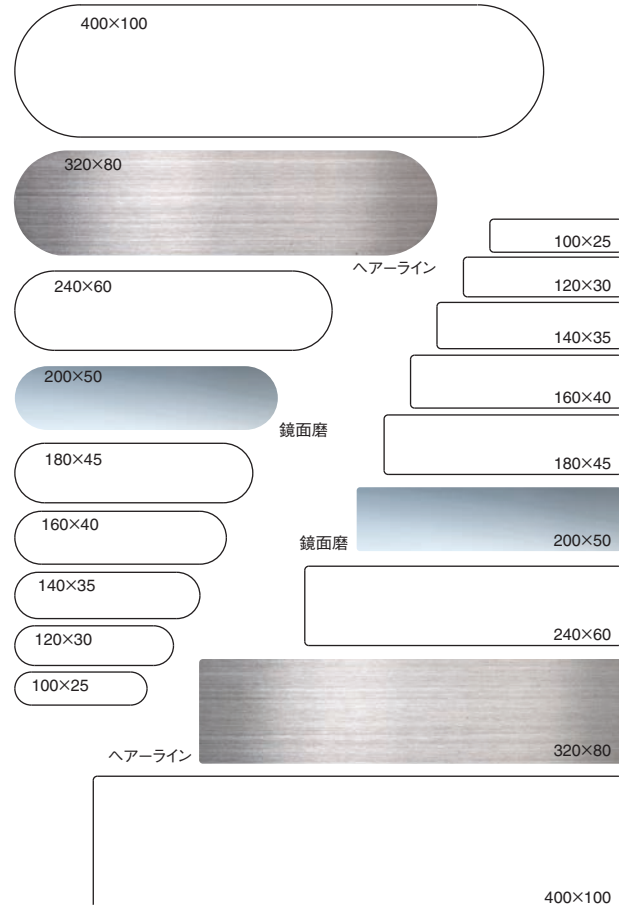

NS-107 長四角 (ステンレス/2t)

サイズ	400	320	240	200	180	160	140	120	100
ヘアーライン	7,300	4,400	2,800	2,230	1,770	1,600	1,330	1,080	880
鏡面磨	7,300	4,400	2,800	2,230	1,770	1,600	1,330	1,080	880
入数	6	6	6	10	10	10	20	20	20

ドアマークは端面を研磨しております。

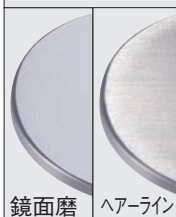

NS-102 スター (ステンレス/2t)

サイズ	57	38
ヘアーライン	1,150	820
鏡面磨	1,150	820
入数	20	20

NS-103 サクラ (ステンレス/2t)

サイズ	38	27
ヘアーライン	870	660
鏡面磨	870	660
入数	20	20

WB

サイン

Pipe Joint System パイプジョイントシステム

真チュウ・ステンレス

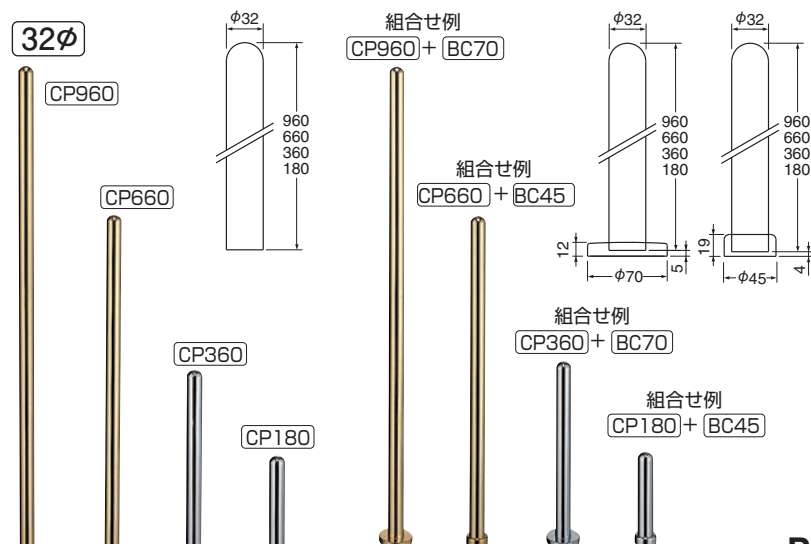

PJ-CP キャンンポール (真チュウ)

サイズ	PJ-CP キャンンポール				PJベースキャップ	
	CP960	CP660	CP360	CP180	BC70	BC45
金	17,500	13,500	8,900	6,400	3,000	2,600
クローム	17,500	13,500	8,900	6,400	3,000	2,600
入数	2	2	4	4	8	8

PJ-CR1 パネルクリップ (真チュウ)

CR1 付属品
4×20取付ビス
TN-4ターンナット
(下穴径φ8)

(注) 穴あけ加工・組立費は別途御見積致します。

9.5φ用

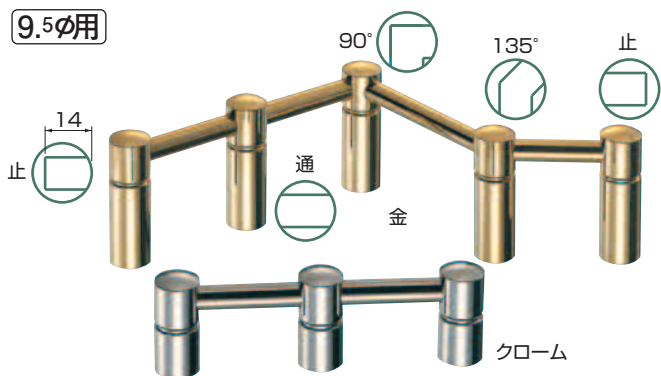

9.5φ用

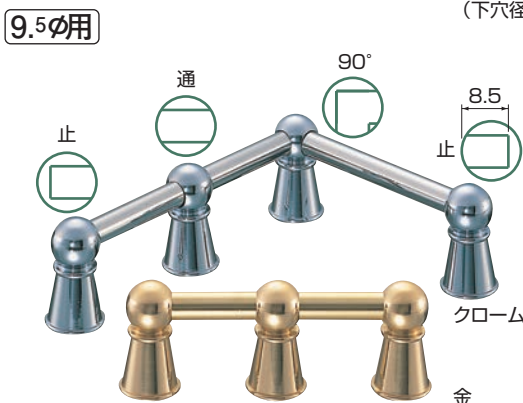

BR-1 甲丸回転ブラケット (真チュウ/4.1×25)

サイズ	仕上	真チュウ		入数
		クローム	金	
通	45	1,850	1,850	20
	30	1,590	1,590	20
止	45	1,850	1,850	20
	30	1,590	1,590	20
90°	45	1,910	1,910	20
	30	1,640	1,640	20
135°	45	1,910	1,910	20
	30	1,640	1,640	20

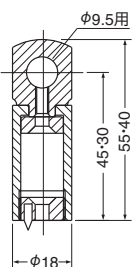

BR-3 丸義星回転ブラケット (真チュウ/4.1×25)

サイズ	仕上	真チュウ		入数
		クローム	金	
通	45	1,900	1,900	20
	30	1,590	1,590	20
止	45	1,900	1,900	20
	30	1,590	1,590	20
90°	45	2,000	2,000	20
	30	1,640	1,640	20

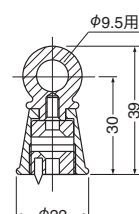

取付ビスが見えないので、スッキリ仕上がります。 ※パイプは別途ご用意下さい。

取付ビスが見えないので、スッキリ仕上がります。 ※パイプは別途ご用意下さい。



BT-10 ラウンド鏡受 (真チュウ/A4×30,6×30ナイロンプラグ)

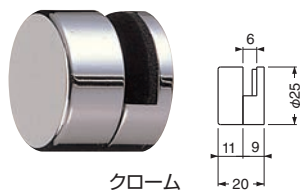

サイズ	金	クローム	入数
25	1,870	1,870	12

5m/m・6m/m厚用

BT-11 ルーキー鏡受 (真チュウ/A4×30,6×30ナイロンプラグ)

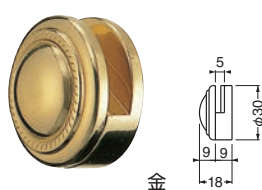

サイズ	金	仙徳	入数
30	1,800	1,800	12

5m/m厚用

BT-12 プレーン鏡止 (真チュウ/3.8×32,6×30ナイロンプラグ)

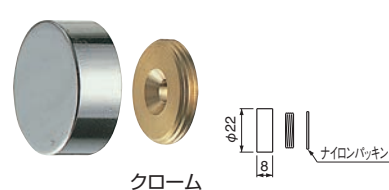

サイズ	クローム	入数
22	800	20

WB

パイプジョイントシステム

Fence Guard 忍び返し



共通取付穴 詳細図

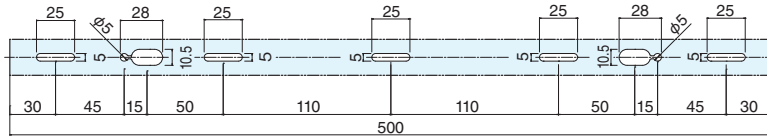

FG-1F デルタ忍び返しF形 (ステンレス)

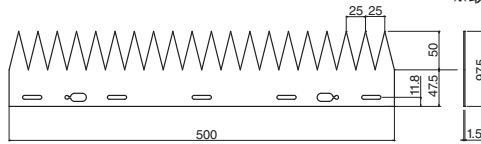
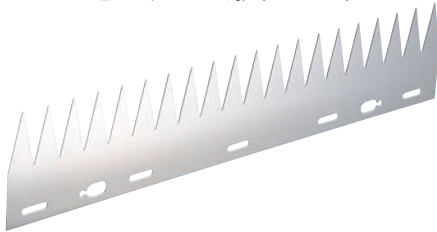

※取付寸法は詳細図をご参照下さい。

電解研磨	入数
4,800	6

FG-1L デルタ忍び返しL形 (ステンレス)

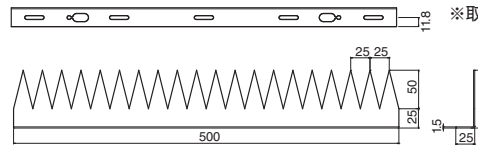
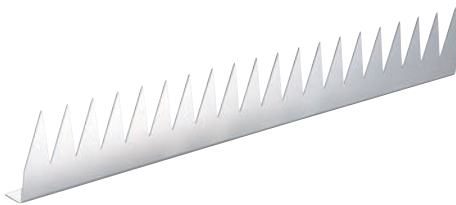

※取付寸法は詳細図をご参照下さい。

電解研磨	入数
5,600	6

FG-2W デルタ忍び返しW形 (ステンレス)

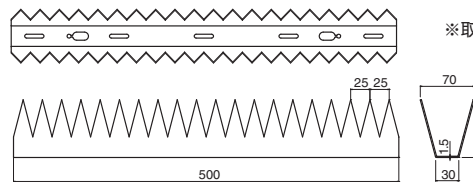
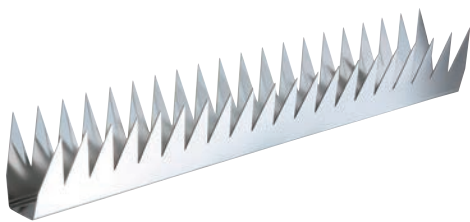

※取付寸法は詳細図をご参照下さい。

電解研磨	入数
7,700	4

FG-5W デルタアロー忍び返しW形 (ステンレス)

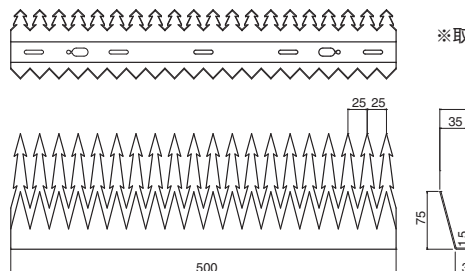
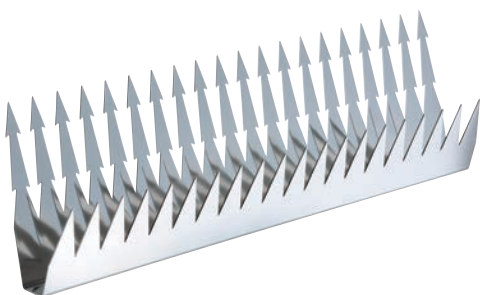

※取付寸法は詳細図をご参照下さい。

電解研磨	入数
9,500	4

WB

忍び返し

FG-3F アロー忍び返しF形(ステンレス)

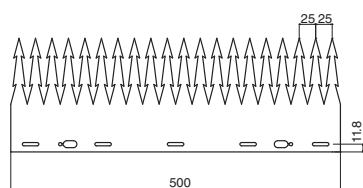
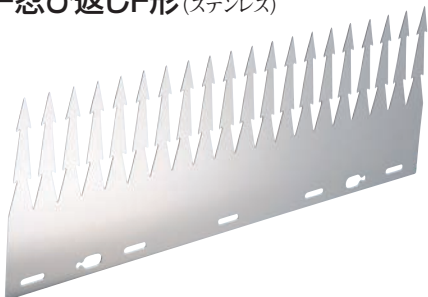

※取付寸法は詳細図をご参照下さい。

電解研磨	入数
5,800	6

FG-3L アロー忍び返しL形(ステンレス)

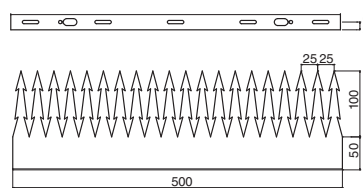
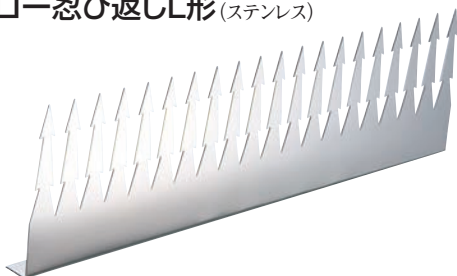

※取付寸法は詳細図をご参照下さい。

電解研磨	入数
6,700	6

FG-4W アロー忍び返しW形(ステンレス)

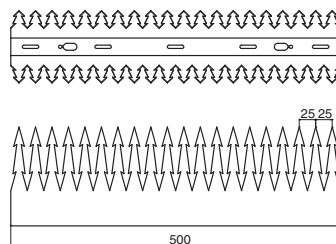
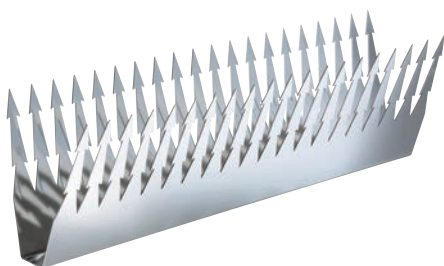

※取付寸法は詳細図をご参照下さい。

電解研磨	入数
11,600	4

WB

忍び返し

FG-10F リリー忍び返しF形(ステンレス)

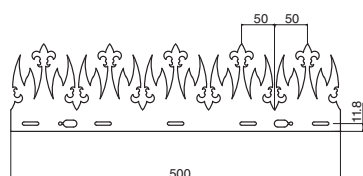

※取付寸法は詳細図をご参照下さい。

電解研磨	入数
5,000	6

FG-10L リリー忍び返しL形(ステンレス)

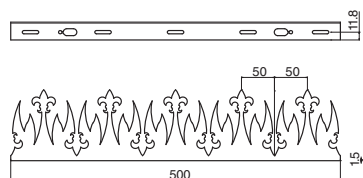
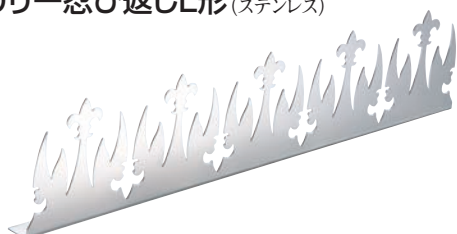

※取付寸法は詳細図をご参照下さい。

電解研磨	入数
5,800	6

FG-11W リリー忍び返しW形(ステンレス)

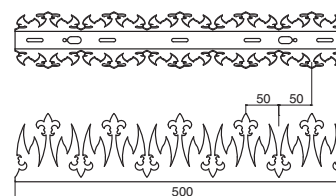

※取付寸法は詳細図をご参照下さい。

電解研磨	入数
9,300	4

震度7相当の揺れに対応

EP-1 耐震ゲルマット (ゲル)

スライドセバ付 PAT.

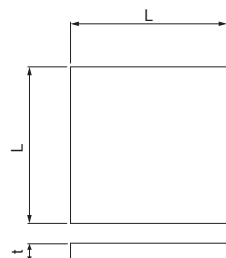
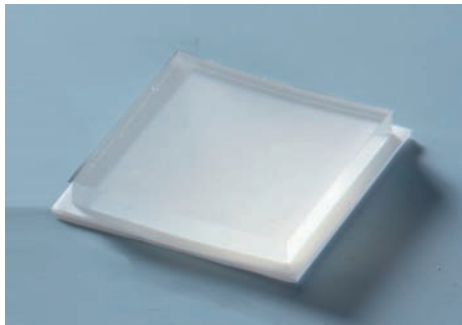

サイズ (L)	30□	40□	50□	入数
2 t	160	270	350	20
3 t	190	330	450	16
5 t	290	530	710	12

特長

◎本ゲルはウレタン系、スチレン系など、他素材のシートに対して優れた耐震性能をもっているイソブチレン系ゲルを使用しています。

※粘着面が汚れた場合は、水洗いして乾かせば貼り直しができます。

耐荷重

EP-1

サイズ (L)	30□	40□	50□
2 t	3 kg/枚	6 kg/枚	10 kg/枚
3 t	5 kg/枚	10 kg/枚	15 kg/枚
5 t	9 kg/枚	16 kg/枚	25 kg/枚

EP-10

サイズ (L)	30□	40□	50□
6 t	5 kg/枚	10 kg/枚	15 kg/枚

EP-20

サイズ (L)	30□	40□	50□
10 t	10 kg/枚	20 kg/枚	30 kg/枚

EP-10 ステンレスサンド耐震ゲル (ステンレス1t/ゲル)

スライドセバ付 PAT.

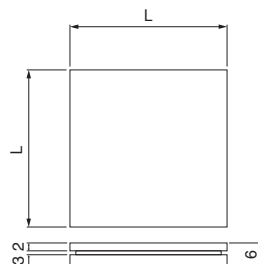

サイズ (L)	30□	40□	50□	入数
6 t	740	1,160	1,470	12

EP-20 ステンレスWサンド耐震ゲル (ステンレス1t/ゲル)

スライドセバ付 PAT.

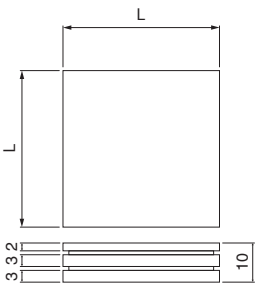
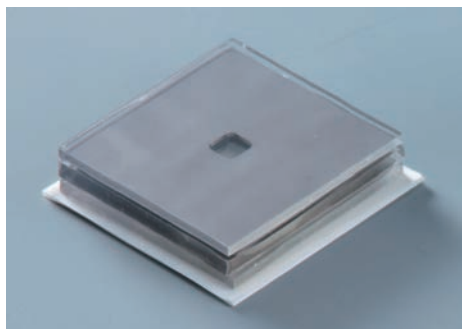

サイズ (L)	30□	40□	50□	入数
10 t	1,260	1,790	2,210	8

スライドセバ®の使用法 PAT.

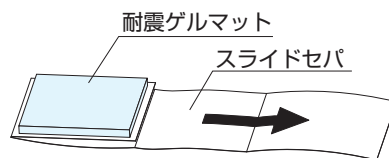

上図のように、スライドセバを二つ折り出した状態で位置合わせをし、矢印方向にスライドセバを引き抜いて設置します。

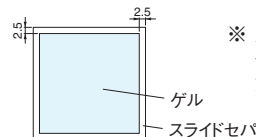

※スライドセバの寸法はゲルのサイズ+5mmになっております。

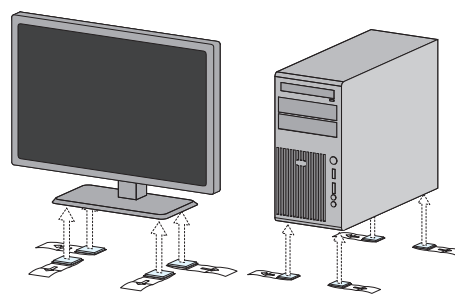

EP-1 耐震ゲルマットはハサミでご希望のサイズに切ってください。

(参考) 一般的なハサミでは切りにくいのですが、PLUSのハサミ「フィットカットカーブ フッ素コート」なら簡単に切ることができます。

WB

耐震ゲルマット

EP-50 耐震金具F形 (スチール1.6t/ゲル)

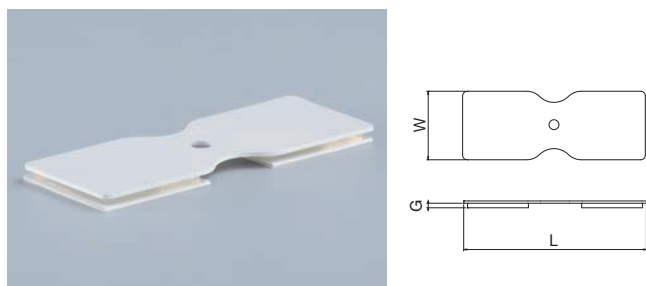

サイズ	L	W	G	オフホワイト	入数
30	100	35	3	880	4
40	120	45	3	1,300	4
50	150	55	5	2,150	4

EP-110 耐震金具T形 (スチール1.6t/ゲル)

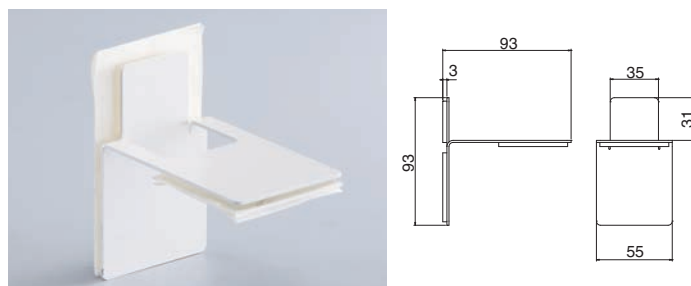

サイズ	オフホワイト	入数
50	2,030	4

EP-100 耐震金具L形 (スチール1.6t/ゲル)

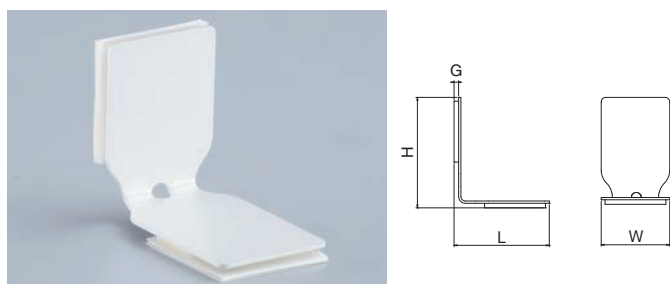

サイズ	L	W	H	G	オフホワイト	入数
30	53	35	63	3	1,010	4
40	63	45	73	3	1,420	4
50	80	55	100	5	2,220	4

EP-111 耐震金具T形 (スチール1.6t/ゲル)

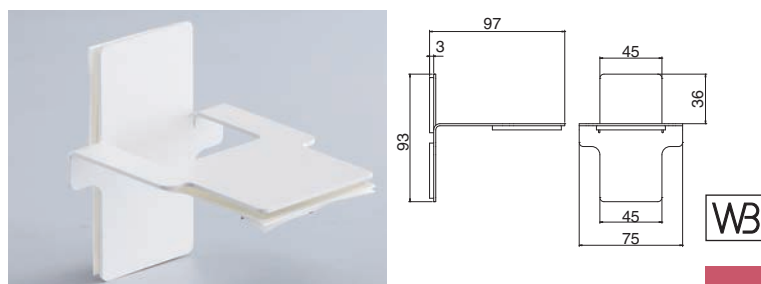

サイズ	オフホワイト	入数
50	2,150	4



EP-112 耐震金具T形 (スチール1.6t/ゲル)

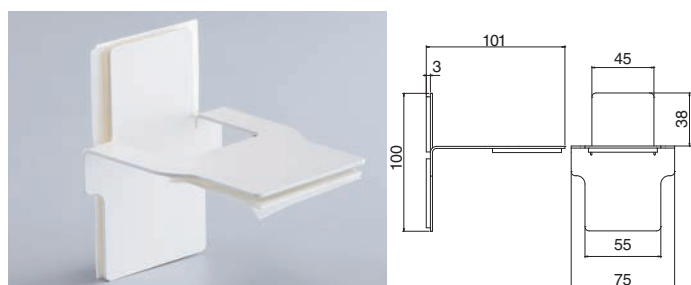

サイズ	オフホワイト	入数
50	2,260	4

EP-200 耐震金具L形 (スチール1.6t/ゲル, A3.5×30)

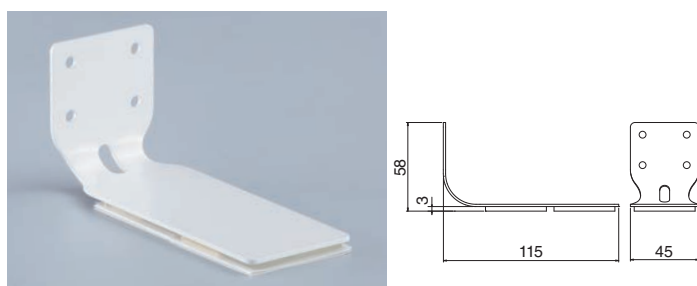

サイズ	オフホワイト	入数
40	1,620	4

EP-300 耐震金具L形 (スチール1.6t/ゲル, A3.5×30)

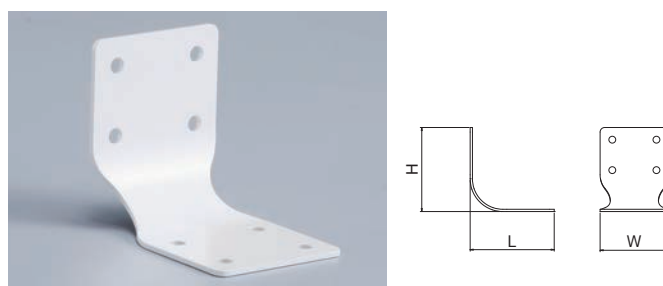

サイズ	L	W	H	オフホワイト	入数
30	55	30	55	650	10
45	55	45	55	690	10

◆ 大きな揺れのあとは、次の地震に備えて金具の取付状態を必ず点検して下さい。
 ◆ 本製品を使用して発生した設置物や設置場所の破損やトラブル、災害で生じた破損・怪我等に対しては一切の責任を負いません。

Earthquake-Protection 耐震金具

自在回転タイプ

スライドセパ付

PAT.

らくらく
取付け

EP-500 耐震金具 (スチール1.6t/ゲル) PAT.

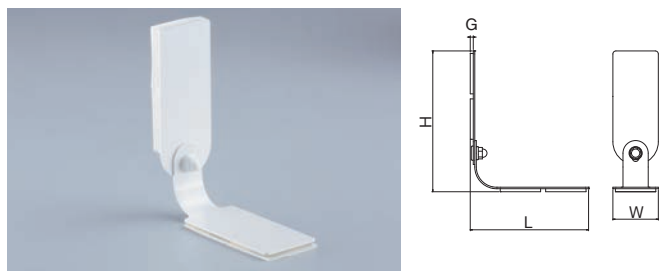

サイズ	L	H	W	G	オフホワイト	入数
30	88	105	35	3	1,860	4
40	117	139	45	3	2,650	2
50	139	167	55	5	4,400	2

EP-510 耐震金具 (スチール1.6t/ゲル)

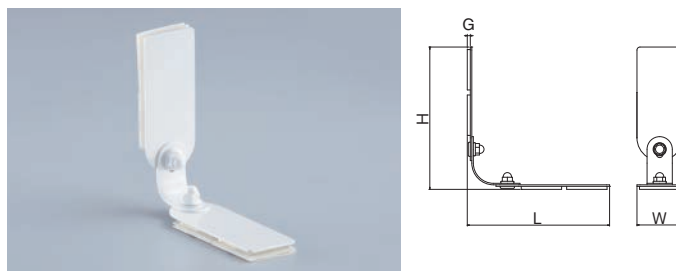

サイズ	L	H	W	G	オフホワイト	入数
30	106	106	35	3	2,140	4
40	141	141	45	3	2,860	2
50	168	168	55	5	4,710	2

EP-501 耐震金具 (スチール1.6t/ゲル) PAT.

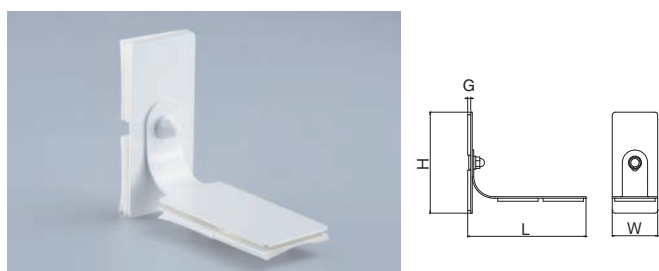

サイズ	L	H	W	G	オフホワイト	入数
30	88	80	35	3	1,950	4
40	117	100	45	3	2,730	2
50	139	120	55	5	4,390	2

EP-511 耐震金具 (スチール1.6t/ゲル) PAT.

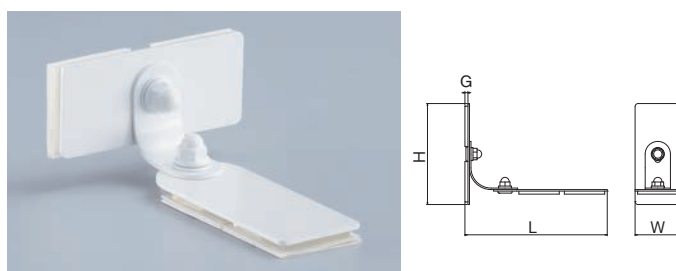

サイズ	L	H	W	G	オフホワイト	入数
30	106	80	35	3	2,220	4
40	141	100	45	3	2,940	2
50	168	120	55	5	4,700	2

EP-502 耐震金具 (スチール1.6t/ゲル) PAT.

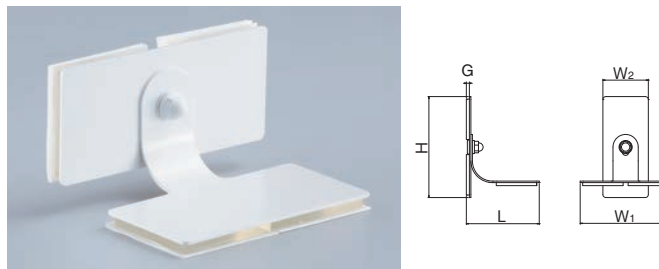

サイズ	L	H	W ₁	W ₂	G	オフホワイト	入数
30	53	80	70	35	3	1,940	4
40	72	100	90	45	3	2,660	2
50	85	120	110	55	5	4,320	2

EP-512 耐震金具 (スチール1.6t/ゲル)

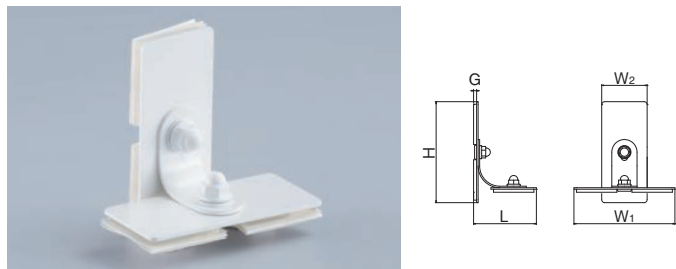

サイズ	L	H	W ₁	W ₂	G	オフホワイト	入数
30	45	80	80	35	3	2,300	4
40	62	100	100	45	3	3,030	2
50	72	120	120	55	5	4,690	2

EP-503 耐震金具 (スチール1.6t/ゲル) PAT.

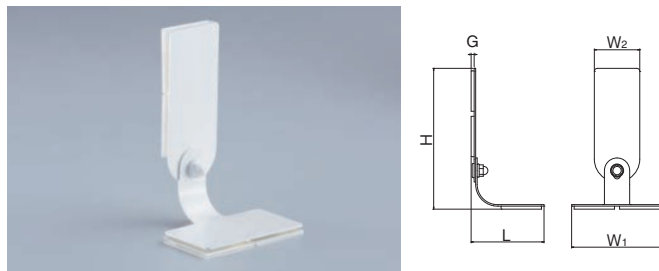

サイズ	L	H	W ₁	W ₂	G	オフホワイト	入数
30	53	105	70	35	3	1,850	4
40	72	139	90	45	3	2,580	2
50	85	167	110	55	5	4,330	2

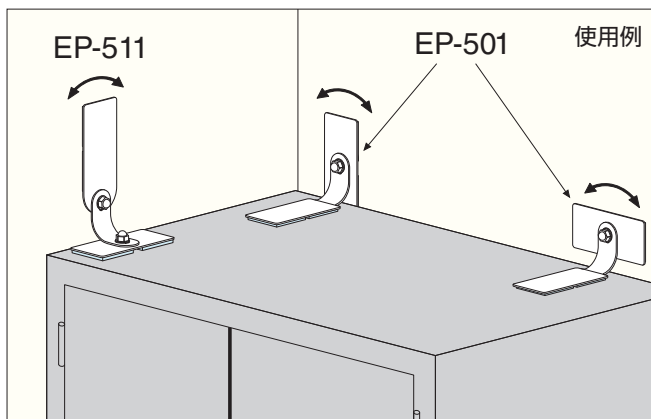

自在回転タイプ 自在回転タイプのビス穴は長穴になっていますので5mm 調節できます。

WB 耐震金具

EP-520 耐震金具 (スチール1.6t/ゲル)

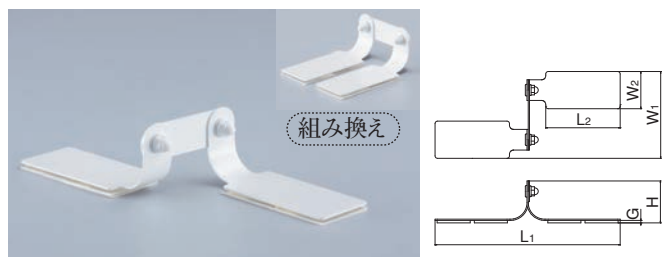

サイズ	L ₁	L ₂	H	W ₁	W ₂	G	オフホワイト	入数
30	165	70	36	75	35	3	2,310	4
40	224	90	51	105	45	3	3,230	2
50	264	110	63	120	55	5	4,930	2

EP-530 耐震金具 (スチール1.6t/ゲル, A3.5×30)

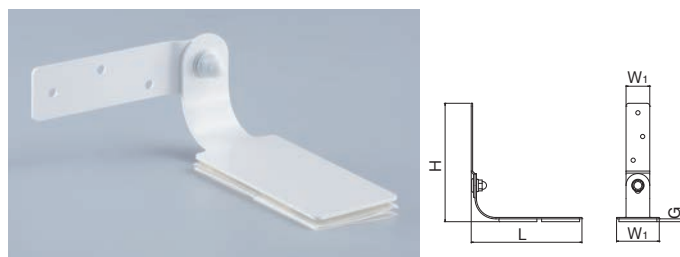

サイズ	L	H	W ₁	W ₂	G	オフホワイト	入数
30	87	95	35	20	3	1,400	4
40	117	125	45	25	3	1,880	4
50	137	147	55	30	5	2,760	4

EP-521 耐震金具 (スチール1.6t/ゲル)



サイズ	L ₁	L ₂	H	W ₁	W ₂	G	オフホワイト	入数
30	95	35	36	110	70	3	2,290	4
40	134	45	51	150	90	3	3,080	2
50	154	55	58	175	110	5	4,780	2

EP-531 耐震金具 (スチール1.6t/ゲル, A3.5×30) PAT.

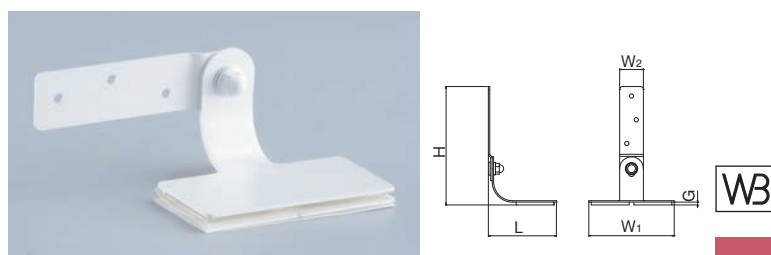

サイズ	L	H	W ₁	W ₂	G	オフホワイト	入数
30	52	95	70	20	3	1,390	4
40	72	125	90	25	3	1,810	4
50	82	147	110	30	5	2,680	4

EP-522 耐震金具 (スチール1.6t/ゲル) PAT.

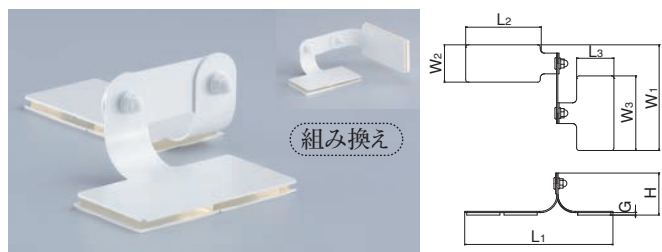

サイズ	L ₁	L ₂	L ₃	H	W ₁	W ₂	W ₃	G	オフホワイト	入数
30	130	70	35	36	93	35	70	3	2,300	4
40	179	90	45	51	128	45	90	3	3,150	2
50	209	110	55	58	148	55	110	5	4,860	2

EP-540 耐震金具 (スチール1.6t/ゲル, A3.5×30)

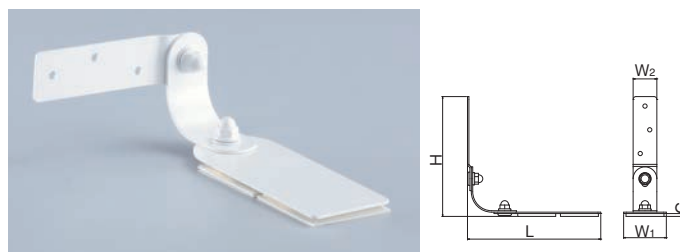

サイズ	L	H	W ₁	W ₂	G	オフホワイト	入数
30	106	97	35	20	3	1,670	4
40	140	126	45	25	3	2,090	4
50	165	148	55	30	5	3,060	4

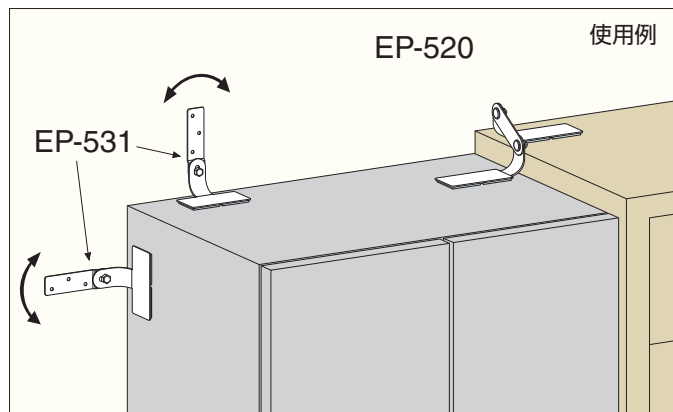

EP-541 耐震金具 (スチール1.6t /ゲル, A3.5×30) PAT.

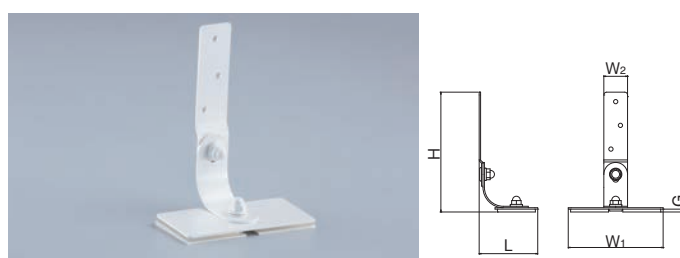

サイズ	L	H	W ₁	W ₂	G	オフホワイト	入数
30	45	97	80	20	3	1,760	4
40	62	126	100	25	3	2,180	4
50	69	148	120	30	5	3,050	4

◆ 大きな揺れのあとは、次の地震に備えて金具の取付状態を必ず点検して下さい。

◆ 本製品を使用して発生した設置物や設置場所の破損やトラブル、災害で生じた破損・怪我等に対しては一切の責任を負いません。

Earthquake-Protection 耐震金具

EP-600 耐震金具 **マグネットタイプ** PAT.P

(スチール1.6t/ゲル)

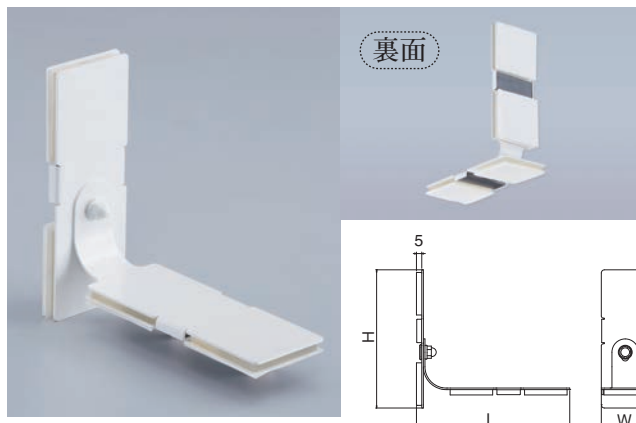

サイズ	L	H	W	オフホワイト	入数
40	144	130	45	4,540	2
50	164	150	55	5,480	2

EP-630 耐震金具 **片面マグネットタイプ** PAT.P

(スチール1.6t/ゲル, A3.5×30)

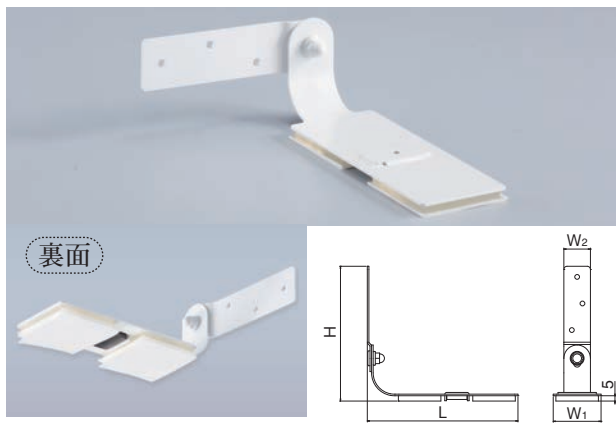

サイズ	L	H	W ₁	W ₂	オフホワイト	入数
40	142	127	45	25	2,870	2
50	162	147	55	30	3,360	2

EP-601 耐震金具 **マグネットタイプ** PAT.P

(スチール1.6t/ゲル)

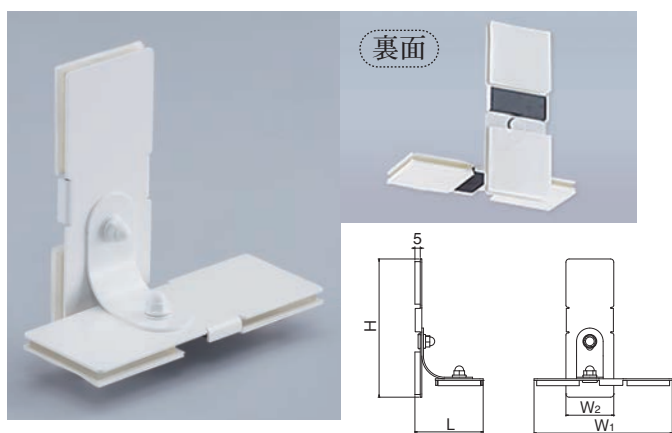

サイズ	L	H	W ₁	W ₂	オフホワイト	入数
40	64	130	130	45	4,770	2
50	72	150	150	55	5,670	2

EP-631 耐震金具 **片面マグネットタイプ** PAT.P

(スチール1.6t/ゲル, A3.5×30)

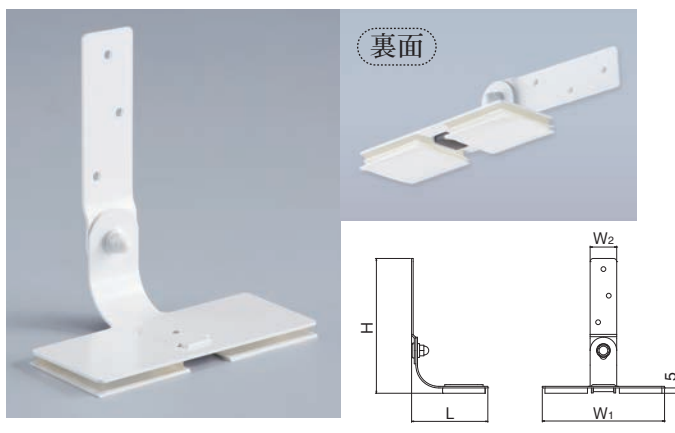

サイズ	L	H	W ₁	W ₂	オフホワイト	入数
40	72	127	115	25	2,980	2
50	82	147	135	30	3,470	2

EP-602 耐震金具 **マグネットタイプ** PAT.P

(スチール1.6t/ゲル)

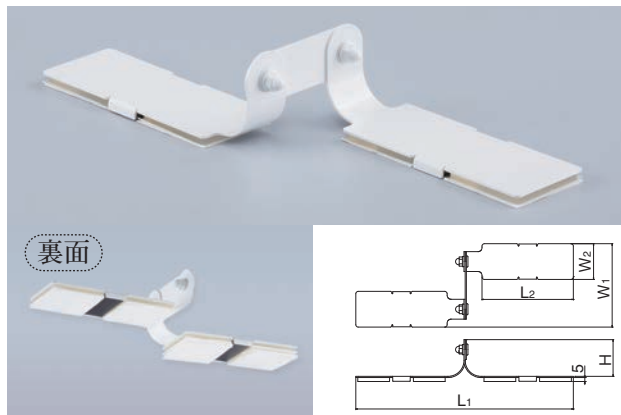

サイズ	L ₁	L ₂	H	W ₁	W ₂	オフホワイト	入数
40	274	115	53	105	45	5,100	2
50	314	135	58	120	55	6,110	2

EP-632 耐震金具 **片面マグネットタイプ** PAT.P

(スチール1.6t/ゲル, A3.5×30)

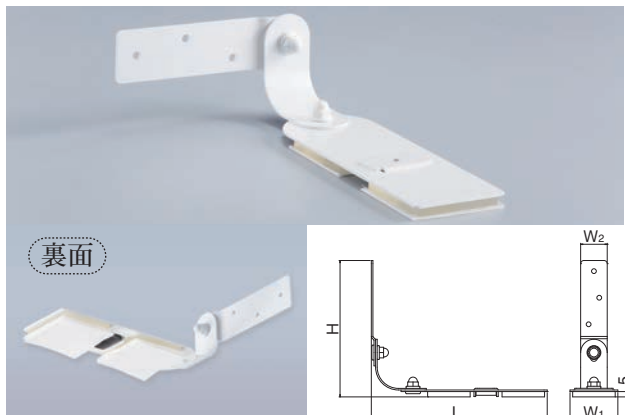

サイズ	L	H	W ₁	W ₂	オフホワイト	入数
40	165	128	45	25	3,190	2
50	190	148	55	30	3,700	2

マグネットタイプ マグネットが常時ゲルを設置物に押し付けているので、安定した取付ができます。

自在回転タイプ 自在回転タイプのビス穴は長穴になっていますので5mm調節できます。

EP-640 耐震金具 マグネットタイプ PAT.P
 (スチール1.6t /ゲル)

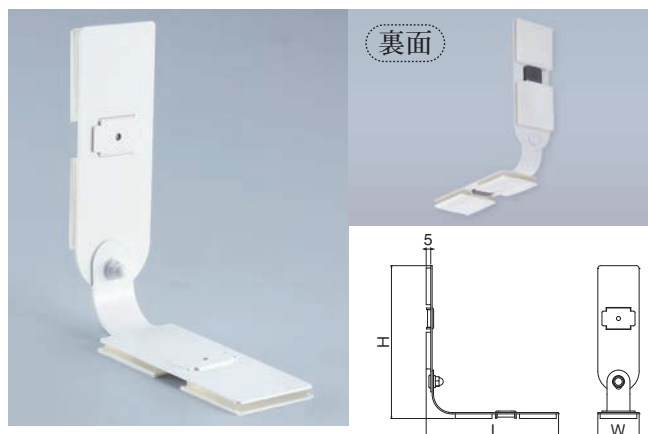

サイズ	L	H	W	オフホワイト	入数
40	144	166	45	4,730	2
50	164	191	55	5,650	2

EP-651 耐震金具L形 片面マグネットタイプ PAT.P
 (スチール1.6t /ゲル)

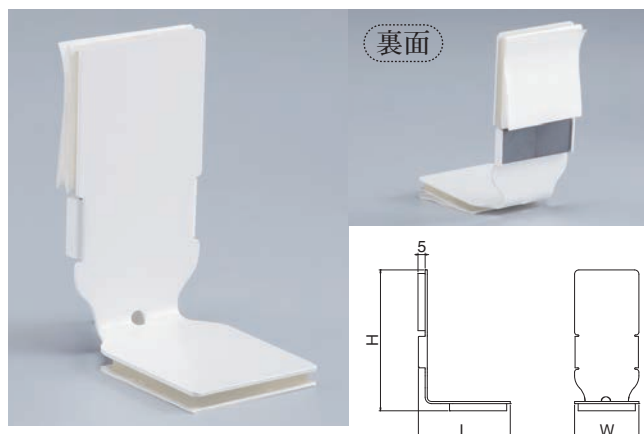

サイズ	L	H	W	オフホワイト	入数
40	50	99	45	2,210	4
50	80	112	55	2,720	4

EP-650 耐震金具F形 マグネットタイプ PAT.P
 (スチール1.6t /ゲル)

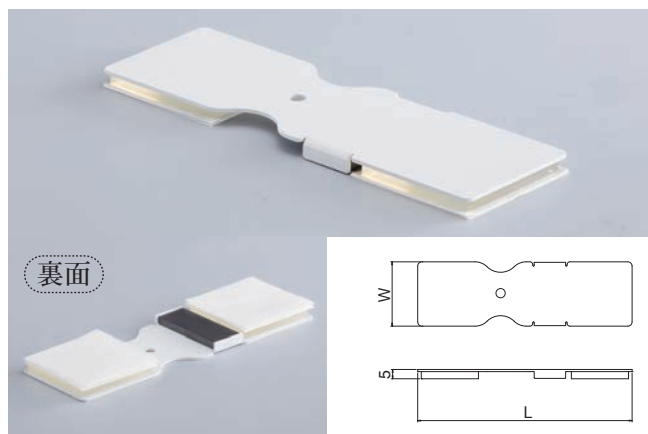

サイズ	L	W	オフホワイト	入数
40	150	45	2,160	4
50	179	55	2,670	4

EP-660 耐震金具F形 マグネットタイプ PAT.P
 (スチール1.6t /ゲル)

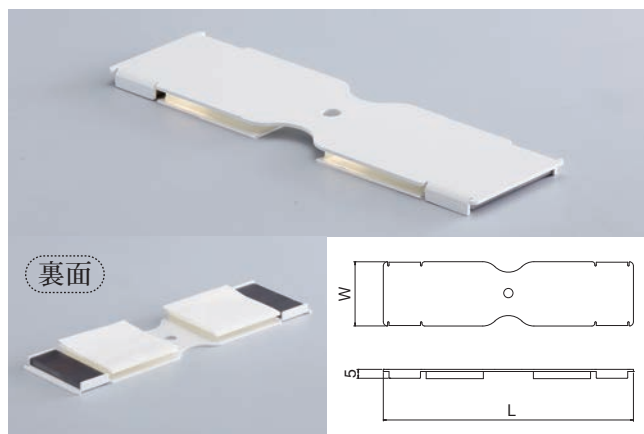

サイズ	L	W	オフホワイト	入数
40	175	45	2,730	4
50	205	55	3,200	4

WB
 耐震金具

取付方法

【取付例 EP-100】
 ○ 耐震金具L形

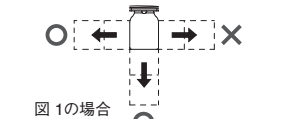
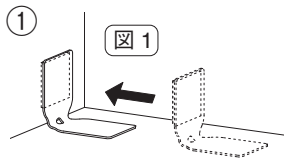
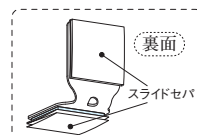
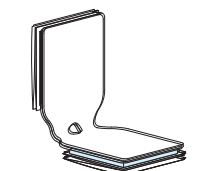

① 金具の取り付け場所を仮決めし、スライドセパの矢印の向きを確認して下さい。
 ※ 向きが合わない場合はスライドセパのみを剥がし、抜きやすい方向に貼りなおして下さい。

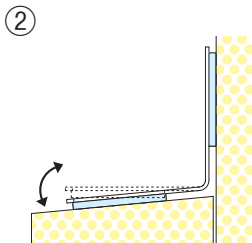

② セパを剥がさない状態で壁にあわせ、金具と取り付け場所と角度が合っているか確認して下さい。
 ◎ 角度が合っていない場合は、金具を手で曲げて角度を合わせて下さい。
 ※ 自在回転タイプは袋ナットを先に締めてから角度を合わせて下さい。

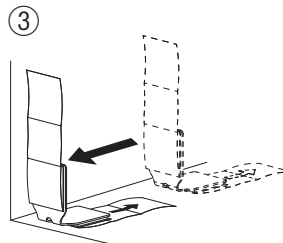

③ 仮決めをした箇所にスライドセパを出した状態で置き、軽く押さえながら矢印方向にスライドセパを引き抜いて設置して下さい。
 ※ 壁に貼り付ける際に、スライドセパを設置場所から浮かさないように注意して貼り付けて下さい。

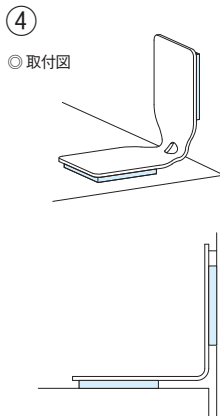

④ 最後にもう一度しっかり貼れているか確認して下さい。

PAT.P

◆ 大きな揺れのあとは、次の地震に備えて金具の取付状態を必ず点検して下さい。
 ◆ 本製品を使用して発生した設置物や設置場所の破損やトラブル、災害で生じた破損・怪我等に対しては一切の責任を負いません。

Earthquake-Protection 耐震金具

スライドセバ付 PAT.

マグネットタイプ
 スチール家具に

らくらく
取付け

EP-700 耐震金具 **マグネットタイプ** PAT.P

(スチール1.6t /ゲル、ステンレス)

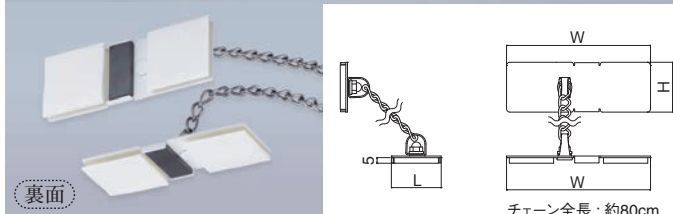

サイズ	L	H	W	オフホワイト	入数
40	45	45	130	5,510	2
50	55	55	150	6,390	2

EP-720 耐震金具

(スチール1.6t /ゲル、ステンレス, A3.5×30)

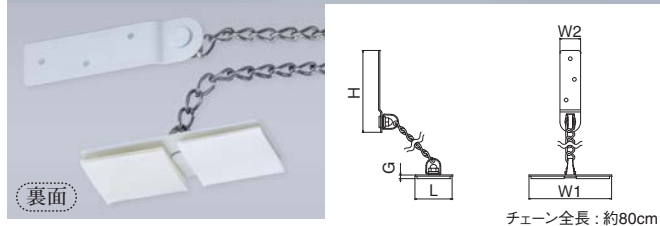

サイズ	L	H	W ₁	W ₂	G	オフホワイト	入数
40	45	99	100	25	3	2,910	2
50	55	119	120	30	5	3,760	2

EP-710 耐震金具 **片面マグネットタイプ** PAT.P

(スチール1.6t /ゲル、ステンレス, A3.5×30)

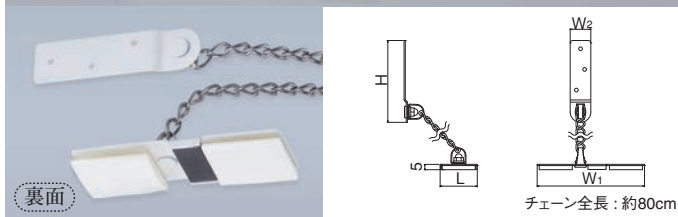

サイズ	L	H	W ₁	W ₂	オフホワイト	入数
40	45	99	130	25	3,780	2
50	55	119	150	30	4,260	2

EP-730 耐震金具

(スチール1.6t /ステンレス, A3.5×30)

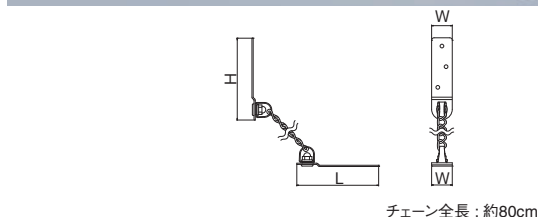

サイズ	L	H	W	オフホワイト	入数
40	99	99	25	1,940	4
50	119	119	30	2,000	4

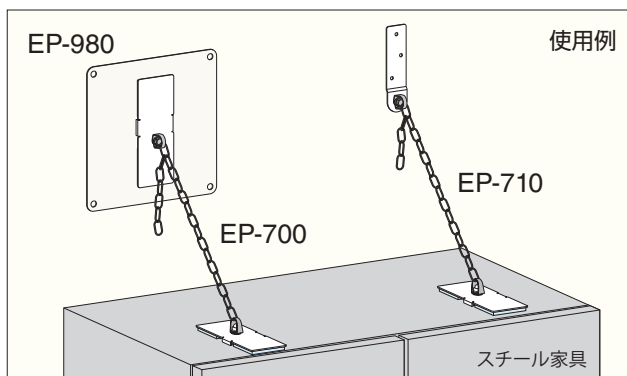

※ チェーンタイプは使う状況に合わせて長さを調整することができます。

マグネットタイプ マグネットが常時ゲルを設置物に押し付けているので、安定した取付ができます。

WB

耐震金具

NEW

サドルタイプ

自在回転タイプ

スライドセパ付 PAT.

マグネットタイプ
 スチール家具に

らくらく
取付け

EP-512S 耐震金具 (スチール1.6t/ゲル) サドルタイプ

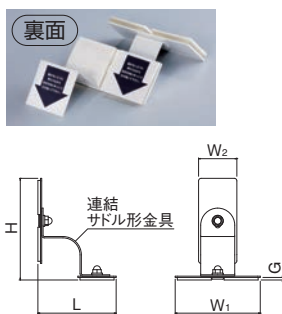

サイズ	L	H	W ₁	W ₂	G	オフホワイト	入数
40	92	120	100	45	3	3,390	2
50	99	132	120	55	5	5,030	2

サドルタイプ

サドルタイプは40mm程度の段差がある場所でも、耐震金具を取付けることができます。

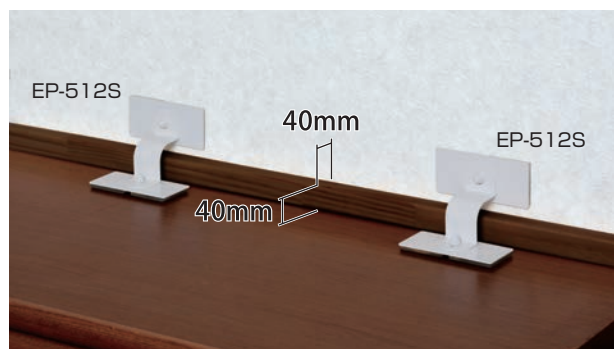

EP-510S 耐震金具 (スチール1.6t/ゲル) サドルタイプ

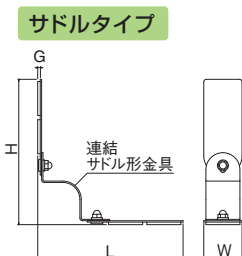

サイズ	L	H	W	G	オフホワイト	入数
40	171	171	45	3	3,220	2
50	196	196	55	5	5,050	2

EP-540S 耐震金具 (スチール1.6t/ゲル, A3.5×30) サドルタイプ

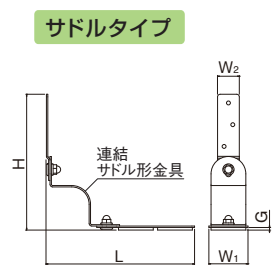

サイズ	L	H	W ₁	W ₂	G	オフホワイト	入数
40	171	156	45	25	3	2,450	4
50	194	176	55	30	5	3,400	4

EP-511S 耐震金具 (スチール1.6t/ゲル) サドルタイプ

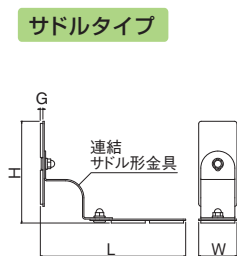

サイズ	L	H	W	G	オフホワイト	入数
40	171	120	45	3	3,300	2
50	196	132	55	5	5,040	2

EP-541S 耐震金具 (スチール1.6t/ゲル, A3.5×30) サドルタイプ

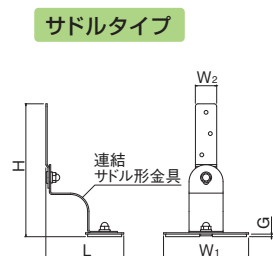

サイズ	L	H	W ₁	W ₂	G	オフホワイト	入数
40	92	156	100	25	3	2,540	4
50	97	176	120	30	5	3,390	4

EP-601S 耐震金具 マグネットタイプ PAT.

(スチール1.6t/ゲル)

サドルタイプ

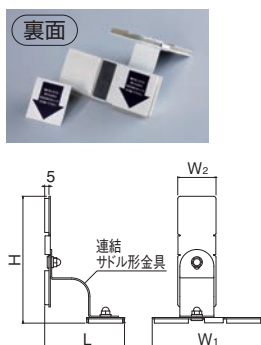

サイズ	L	H	W ₁	W ₂	オフホワイト	入数
40	94	149	130	45	5,130	2
50	99	159	150	55	6,010	2

EP-632S 耐震金具 片面マグネットタイプ PAT.

(スチール1.6t/ゲル, A3.5×30)

サドルタイプ

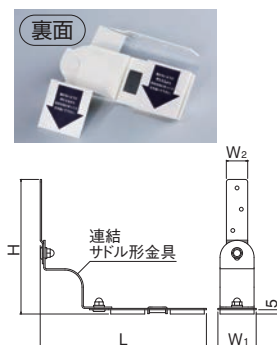

サイズ	L	H	W ₁	W ₂	オフホワイト	入数
40	196	158	45	25	3,550	2
50	218	176	55	30	4,040	2

マグネットタイプ マグネットが常時ゲルを設置物に押し付けているので、安定した取付ができます。

WB
 耐震金具

記載定価に10%を上乗せした価格での販売となります
 <2022年7月価格改定>

Earthquake-Protection 耐震金具 **NEW** スライドセバ付 PAT.

マグネットタイプ
 スチール家具に

らくらく
取付け

EP-8850 耐震金具 **マグネットタイプ** PAT.

(樹脂+スチール2.3t /ゲル)

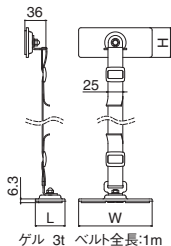

サイズ	L	H	W	オフホワイト	入数
40	50	50	124	3,030	2
50	60	60	144	3,550	2

EP-8851 耐震金具 **片面マグネットタイプ** PAT.

(樹脂+スチール2.3t /ゲル)

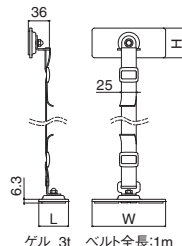

サイズ	L	H	W	オフホワイト	入数
40	50	50	124	2,980	2
50	60	60	144	3,500	2

EP-8852 耐震金具

(樹脂+スチール2.3t /ゲル)

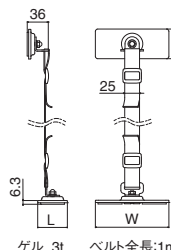

サイズ	L	H	W	オフホワイト	入数
40	50	50	124	2,920	2
50	60	60	144	3,450	2

EP-8850 裏面 **マグネットタイプ** PAT.



EP-8852 裏面
 ゲルのみタイプ



EP-8851 裏面 **片面マグネットタイプ** PAT.



マグネットタイプ PAT.

マグネットが常時ゲルをスチール家具に押し付けているので、取付状態が安定しています。

EP-8860 耐震金具 **片面マグネットタイプ** PAT.

(樹脂+スチール2.3t /ゲル, A3.5×30)

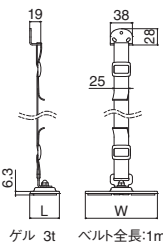

サイズ	L	W	オフホワイト	入数
40	50	124	2,020	2
50	60	144	2,280	2

EP-8870 耐震金具

(樹脂+スチール2.3t /ゲル, A3.5×30)

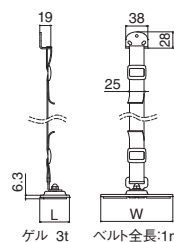

サイズ	L	W	オフホワイト	入数
40	50	124	1,970	2
50	60	144	2,230	2

EP-8890 耐震金具 **マグネットタイプ** PAT.

(樹脂+スチール2.3t /ゲル)

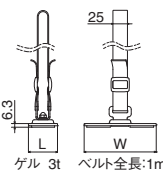

サイズ	L	W	オフホワイト	入数
40	50	124	1,920	2
50	60	144	2,180	2

EP-8891 耐震金具

(樹脂+スチール2.3t /ゲル)

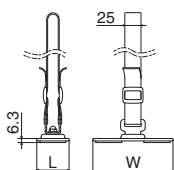

サイズ	L	W	オフホワイト	入数
40	50	124	1,860	2
50	60	144	2,130	2

マグネットタイプ マグネットが常時ゲルを設置物に押し付けているので、安定した取付ができます。

NEW

スライドセバ付 PAT.

マグネットタイプ
 スチール家具に

らくらく
取付け

EP-850 耐震金具 マグネットタイプ PAT.

(スチール1.6t, 2.3t /ゲル)

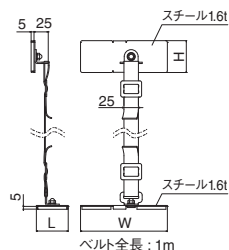

サイズ	L	H	W	オフホワイト	入数
40	45	45	130	5,590	2
50	55	55	150	6,470	2

EP-851 耐震金具 片面マグネットタイプ PAT.

(スチール1.6t, 2.3t /ゲル)

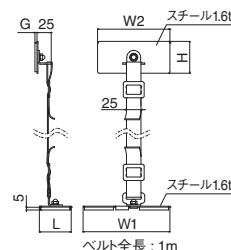

サイズ	L	H	W ₁	W ₂	G	オフホワイト	入数
40	45	45	130	100	3	4,720	2
50	55	55	150	120	5	5,980	2

EP-852 耐震金具

(スチール1.6t, 2.3t /ゲル)

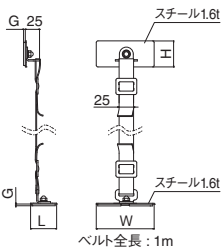

サイズ	L	H	W	G	オフホワイト	入数
40	45	45	100	3	3,850	2
50	55	55	120	5	5,490	2

EP-850 裏面
マグネットタイプ PAT.



EP-851 裏面
片面マグネットタイプ PAT.



EP-852 裏面
ゲルのみタイプ



マグネットタイプ PAT.

マグネットが常時ゲルをスチール家具に押し付けているので、取付状態が安定しています。

WB

耐震金具

EP-860 耐震金具 片面マグネットタイプ PAT.

(スチール1.6t, 2.3t /ゲル, A3.5×30)

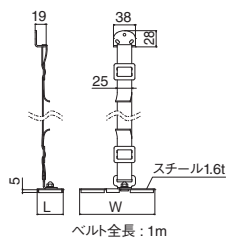

サイズ	L	W	オフホワイト	入数
40	45	130	3,170	2
50	55	150	3,610	2

EP-870 耐震金具

(スチール1.6t, 2.3t /ゲル, A3.5×30)

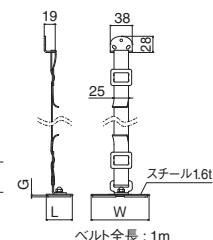

サイズ	L	W	G	オフホワイト	入数
40	45	100	3	2,290	2
50	55	120	5	3,110	2

EP-890 耐震金具 マグネットタイプ PAT.

(スチール1.6t, 2.3t /ゲル)

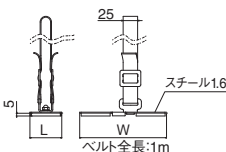

サイズ	L	W	オフホワイト	入数
40	45	130	3,300	2
50	55	150	3,740	2

EP-891 耐震金具

(スチール1.6t, 2.3t /ゲル)

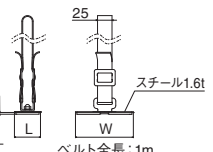

サイズ	L	W	G	オフホワイト	入数
40	45	100	3	2,430	2
50	55	120	5	3,250	2

マグネットタイプ マグネットが常時ゲルを設置物に押し付けているので、安定した取付ができます。

Earthquake-Protection 耐震金具 **NEW** スライドセバ付 PAT.

マグネットタイプ
 スチール家具に

らくらく
取付け

EP-8512 耐震金具

(樹脂+スチール1.6t /ゲル)

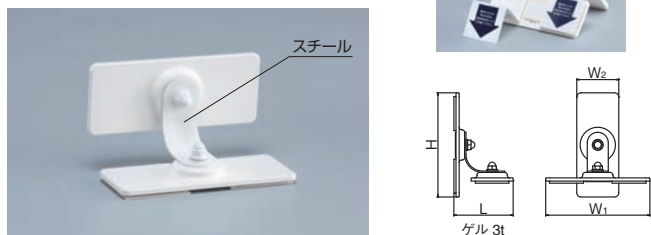

サイズ	L	H	W ₁	W ₂	オフホワイト	入数
40	71	124	124	50	2,310	2
50	78	144	144	60	2,860	2

EP-8512S 耐震金具

(樹脂+スチール1.6t /ゲル)

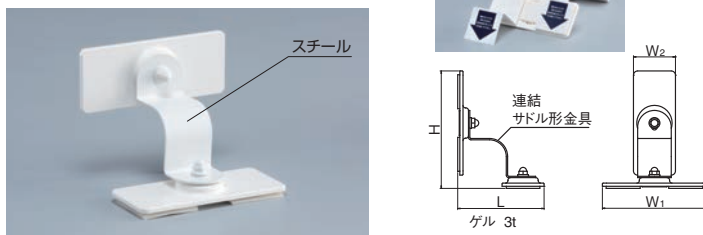

サイズ	L	H	W ₁	W ₂	オフホワイト	入数
40	103	140	124	50	2,670	2
50	108	150	144	60	3,200	2

EP-8612 耐震金具

マグネットタイプ PAT.

(樹脂+スチール1.6t /ゲル)

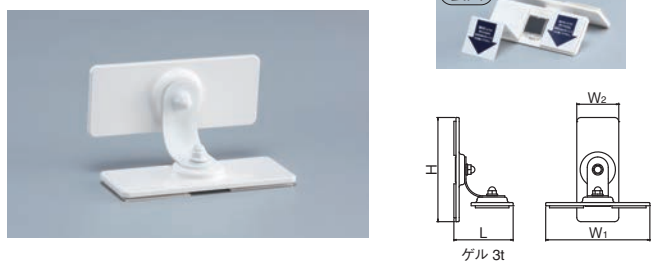

サイズ	L	H	W ₁	W ₂	オフホワイト	入数
40	71	124	124	50	2,420	2
50	78	144	144	60	2,970	2

EP-8612S 耐震金具

マグネットタイプ PAT.

(樹脂+スチール1.6t /ゲル)

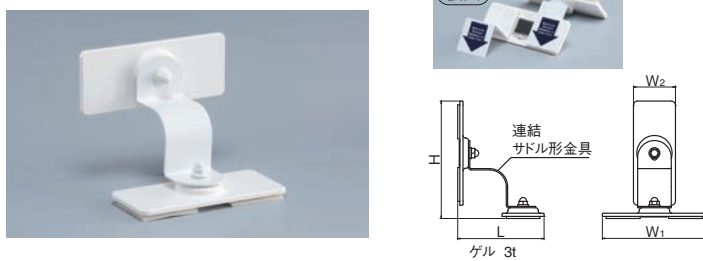

サイズ	L	H	W ₁	W ₂	オフホワイト	入数
40	103	140	124	50	2,780	2
50	108	150	144	60	3,300	2

EP-8613 耐震金具

片面マグネットタイプ PAT.

(樹脂+スチール1.6t /ゲル)

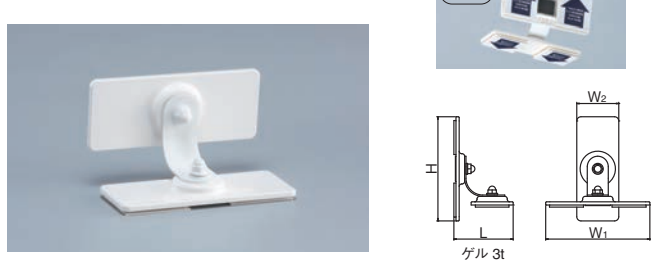

サイズ	L	H	W ₁	W ₂	オフホワイト	入数
40	71	124	124	50	2,370	2
50	78	144	144	60	2,910	2

EP-8613S 耐震金具

片面マグネットタイプ PAT.

(樹脂+スチール1.6t /ゲル)

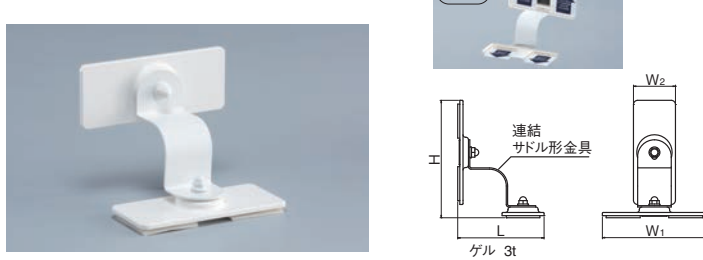

サイズ	L	H	W ₁	W ₂	オフホワイト	入数
40	103	140	124	50	2,720	2
50	108	150	144	60	3,250	2

EP-980 マグネット用ベース (スチール1.6t / A4×40)

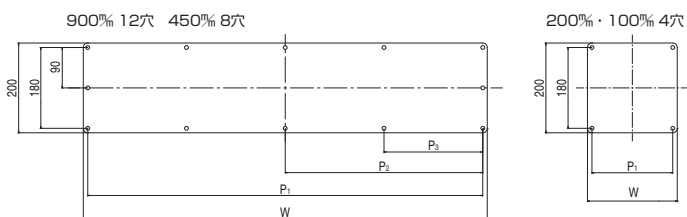
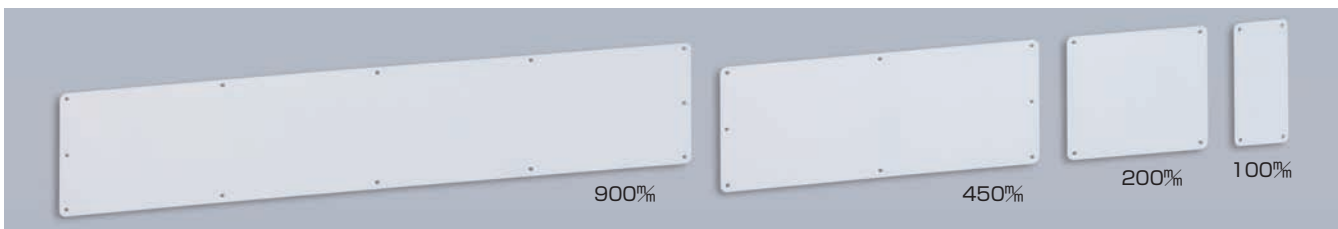

サイズ	W	P ₁	P ₂	P ₃	オフホワイト	入数
100×200	100	80	—	—	1,450	8
200×200	200	180	—	—	1,700	8
450×200	450	430	215	—	2,600	4
900×200	900	880	440	220	4,850	2

マグネットタイプ マグネットが常時ゲルを設置物に押し付けているので、安定した取付ができます。

EP-550 耐震ダブルアングル (スチール1.6t / A3.5×30)



自在回転タイプ

自在回転タイプのビス穴は長穴になっていますので5mm調整できます。

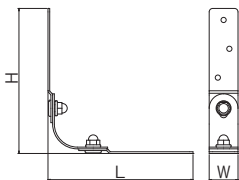

サイズ	L	H	W	オフホワイト	入数
30	96	96	20	1,030	10
40	126	126	25	1,120	10
50	146	146	30	1,200	10

FF-10 ダブルアングル (スチール2t / A3.1×20)



製品耐荷重
 約60kg

- 吊金具、家具転倒防止金具
- 自由な取り付けバリエーション
 - アームが自在に回転
 - 取り付けが簡単

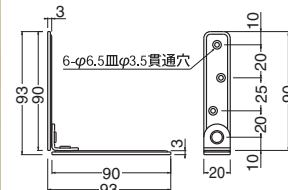

サイズ	クロメート	GB	入数
90	組 800	組 800	20組

※2個1組

※詳細はP.328参照 ※箱単位での注文とさせていただきます。

EP-830 耐震金具 **NEW**

(樹脂+スチール2.3t / A3.5×30)

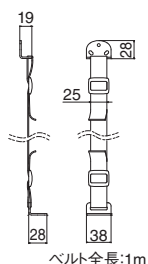

サイズ	オフホワイト	入数
	1,010	10

EP-880 耐震金具 **NEW**

(スチール2.3t / A3.5×30)

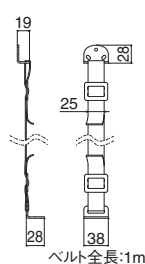

サイズ	オフホワイト	入数
	1,220	10

WB
 耐震金具

耐震金具用ベース

※詳細は **T** **手すりカタログ** を参照下さい。

BR-920 ブラケットベース (タモ集成材 / A4×75,化粧シール)

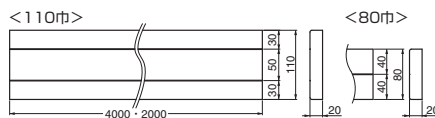

BR-923 木口化粧シール

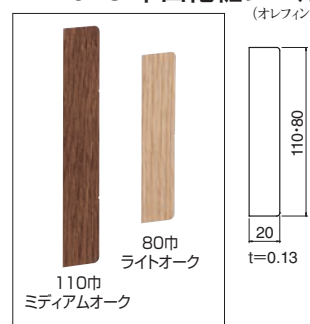

BR-900 ブラケットベース (タモ集成材)

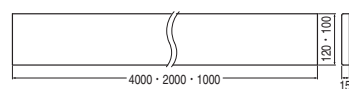

BR-900G ブラケットベース (ゴム集成材)

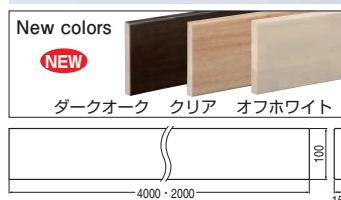
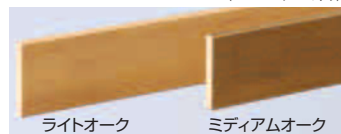

BR-910 ブラケットベース (タモ集成材 / A4×75,化粧シール)



BR-950L ブラケットベース (LVS)

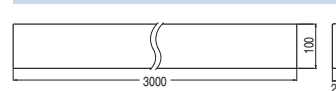

◆ 大きな揺れのあとは、次の地震に備えて金具の取付状態を必ず点検して下さい。
 ◆ 本製品を使用して発生した設置物や設置場所の破損やトラブル、災害で生じた破損・怪我等に対しては一切の責任を負いません。

Panel Holder パネルホルダー



PH-2020 パネルホルダー (真チュウ/鍋A4×25)

20φ 15φ 盗難防止



真チュウ

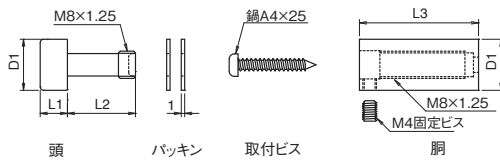

サイズ	20-35	20-20	15-20
D1	φ20	φ20	φ15
L1	10	10	8
L2	20	20	20
L3	35	20	20
クローム	1,720	1,510	1,150
入数	12	20	20

ポイント!

胴のM4固定ビスを締め付けることにより、盗難防止になります。

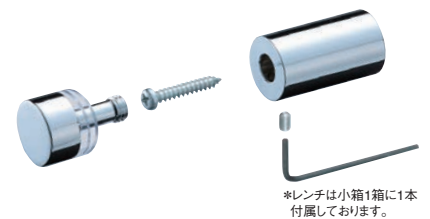

*レンチは小箱1箱に1本付属しております。

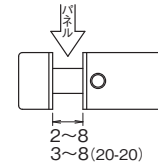

対応板厚 2~8
3~8(サイズ20-20)
パネル穴径 φ10

PH-3030 パネルホルダー (真チュウ/皿A4×25)

20φ 15φ 12φ パネル保持 PAT.



真チュウ

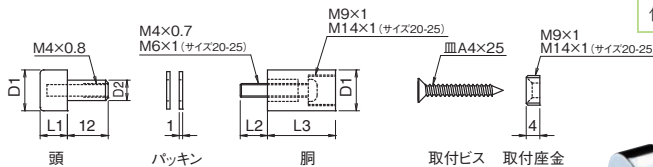

サイズ	20-25	15-25	15-20	12-25	12-20
D1	φ20	φ15	φ15	φ12	φ12
D2	φ9	φ6	φ6	φ6	φ6
L1	10	8	8	8	8
L2	12	8	8	8	8
L3	25	25	20	25	20
クローム	1,860	1,490	1,460	1,320	1,290
入数	12	20	20	20	20

ポイント!

胴よりビスが出ているのでパネルが落ちず作業が楽にできます。出寸法は8~12mmです。

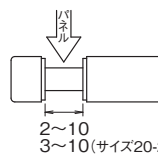

対応板厚 2~10
3~10(サイズ20-25)
パネル穴径 φ8
φ11(サイズ20-25)

PH-3131 パネルホルダー (真チュウ/皿A4×25)

20φ 盗難防止 パネル保持 PAT.



真チュウ

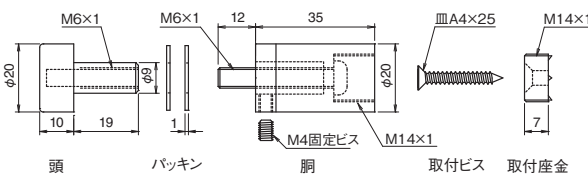

サイズ	20-35
クローム	2,520
入数	12

ポイント!

PH-3030に盗難防止機構をプラスした製品です。
*胴のM4ビスを締め付けることにより、盗難防止になります。

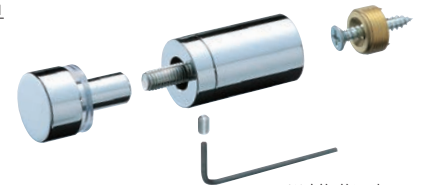

*レンチは小箱1箱に1本付属しております。

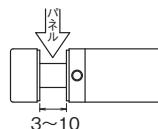

対応板厚 3~10
パネル穴径 φ11

WB

パネルホルダー

取付け方法

(PH-5010/5013/5014/5111)

- ①胴を付属のビスで壁面に取付けます。
- ②頭が少し動くよう、パネルを頭と取付部品にて少し緩めに挟み固定します。
 胴に差込み、M4固定ビスを締め込むことにより、ガタ無く取り付けられます。
 *PH-5111は角度を合わせて締め付けて下さい。(自由な角度で固定出来ます。)

PH-5010 パネルホルダー (真チュウ・ステンレス / ⅢA4×25) **25φ** **20φ** **盗難防止** PAT.

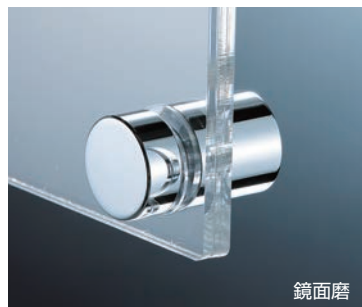

鏡面磨

真チュウ ステンレス

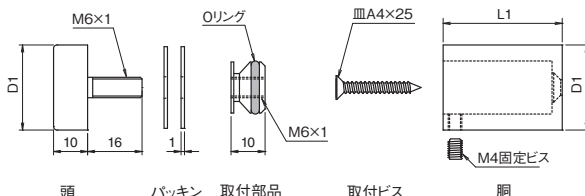

	頭	パッキン	取付部品	取付ビス
サイズ	25-35	25-20	20-20	
D1	φ25	φ25	φ20	
L1	35	20	20	
真チュウ	クローム	2,480	2,150	1,780
ステンレス	鏡面磨	—	—	2,740
	ヘアーライン	—	—	2,520
入数	12	12	12	12

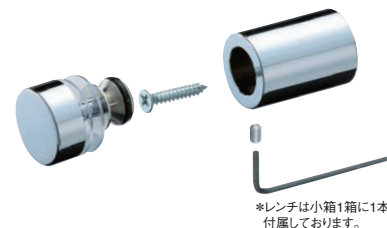

*レンチは小箱1箱に1本付属しております。



ポイント!

出っ張りの少ないスッキリタイプ。
 真チュウ クローム仕上げ、ステンレス 鏡面磨・ヘアーライン仕上げの3タイプから選べます。

PH-5013 ドームパネルホルダー (真チュウ・ステンレス / ⅢA4×25) **20φ** **盗難防止** PAT.

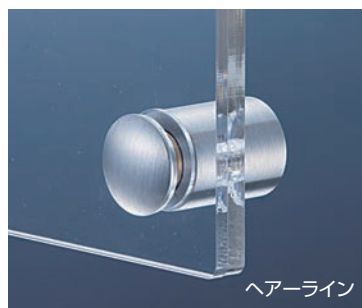

ヘアーライン

真チュウ ステンレス

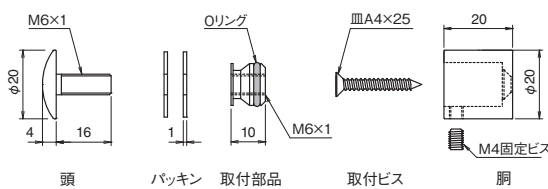

	頭	パッキン	取付部品	取付ビス
サイズ	20-20			
真チュウ	クローム	1,840		
ステンレス	鏡面磨	2,790		
	ヘアーライン	2,550		
入数	20			

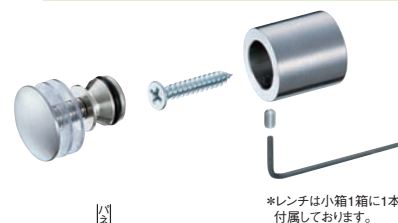

*レンチは小箱1箱に1本付属しております。

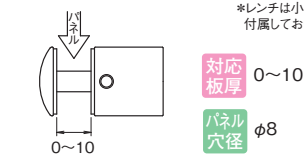

ポイント!

出っ張りの少ないスッキリタイプ。
 真チュウ クローム仕上げ、ステンレス 鏡面磨・ヘアーライン仕上げの3タイプから選べます。

PH-5014 コインパネルホルダー (真チュウ・ステンレス / ⅢA4×25) **20φ** **盗難防止** PAT.



ヘアーライン

真チュウ ステンレス

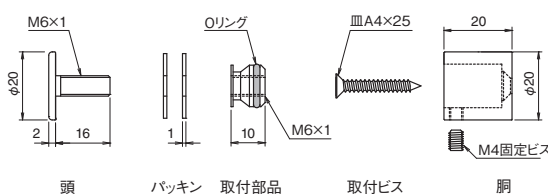

	頭	パッキン	取付部品	取付ビス
サイズ	20-20			
真チュウ	クローム	1,770		
ステンレス	鏡面磨	2,740		
	ヘアーライン	2,520		
入数	20			

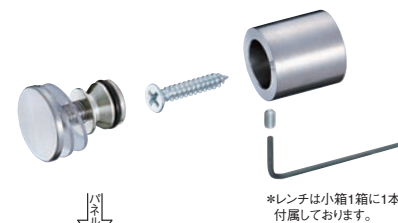

*レンチは小箱1箱に1本付属しております。

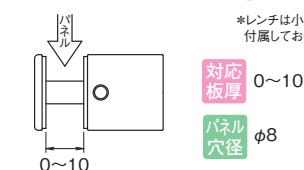

PH-5111 スクエアパネルホルダー (真チュウ / ⅢA4×25) **25□** **20□** **盗難防止** PAT.



真チュウ

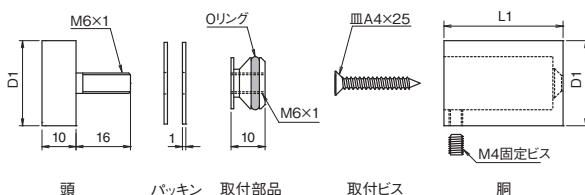

	頭	パッキン	取付部品	取付ビス
サイズ	25-35	25-20	20-20	
D1	□25	□25	□20	
L1	35	20	20	
真チュウ	クローム	4,020	3,410	3,020
入数	12	12	12	

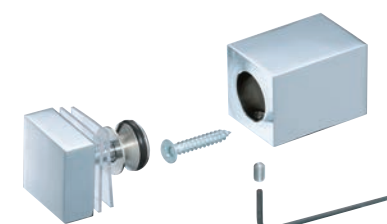

*レンチは小箱1箱に1本付属しております。



WB
 パネルホルダー

Panel Holder パネルホルダー

PH-6060 クランプパネルホルダー (真チユウ/鍋A4×25) 25φ

パネル穴加工不要



真チユウ

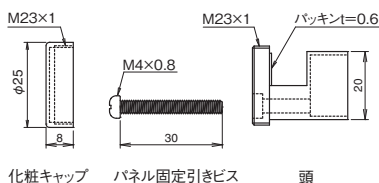

サイズ	25-25
クローム	2,990
入数	12

取付け方法

- ④を壁面に取付けます。
- ③にパネルを挟み②で
- ③と④を引き付け締めこみ固定します。
- ③に①を取付けます。

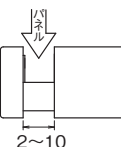
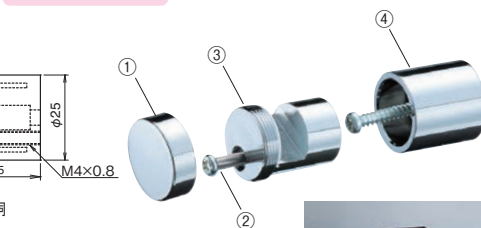

対応板厚 2~10
 下穴不要 クランプ式



PH-6262 クランプパネルホルダー (真チユウ/皿A4×25) 25φ

盗難防止

PAT.

パネル穴加工不要



真チユウ

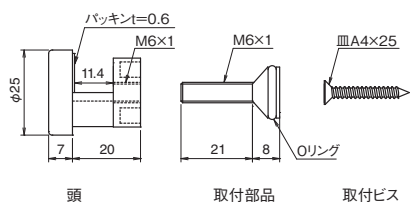

サイズ	25-35
クローム	2,770
入数	12

取付け方法

- ③を壁面に取付けます。
- ①にパネルを挟み②を軽く締め付けます。
- ③に②を挿入し、④を締めこむことにより②が引き込まれ、パネルが固定されます。

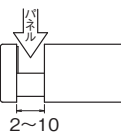
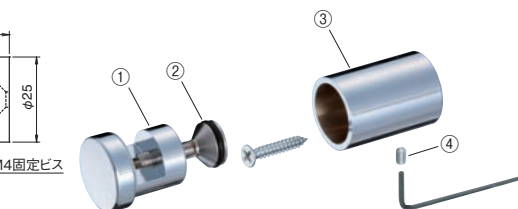

対応板厚 2~10
 下穴不要 クランプ式

*レンチは小箱1箱に1本付属しております。

PH-5218 フラットパネルホルダー (真チユウ/皿A4×25) 20φ

盗難防止

PAT.

フラットタイプ
 取付公差±2%



真チユウ

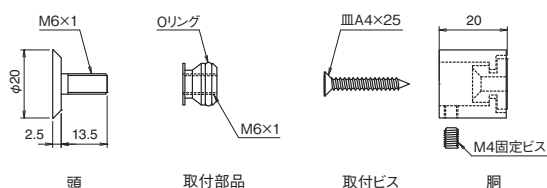

サイズ	20-20
クローム	2,220
入数	12

取付け方法

- ③を壁面に固定します。
- ①と②でパネルをしっかり挟み固定します。
- ②を③に挿入して④を締めこみ固定します。

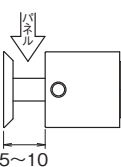
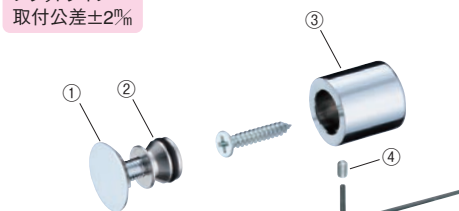

対応板厚 5~10
 パネル穴径 φ20加工 φ8

*レンチは小箱1箱に1本付属しております。

フラットタイプ

ポイント!

フラットで出っ張りがなくスッキリと取付けが可能です。
 衣服等も引っ掛ける心配がありません。
 (パネルに皿グリ加工が必要になります。)

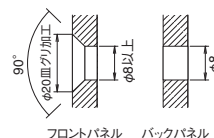

PH-8012 マグネットパネルホルダー (真チユウ/皿A4×25) 25φ



真チユウ

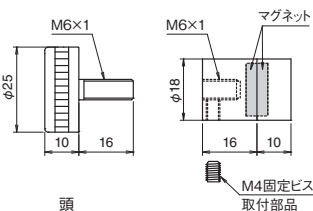

サイズ	25-30
クローム	3,850
入数	12

マグネットホルダタイプ
 磁力の力でワンタッチ固定
 回して取り外し

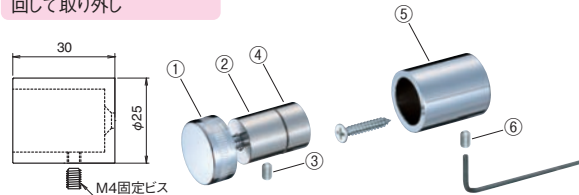

*レンチは小箱1箱に1本付属しております。

取付け方法

- ⑤を壁面に取付けます。
- ①と②でフロントパネルを固定します。
 (通常フロントパネルと金具には遊びがあります)
 注意:フロントパネルが固定されて動かなくなってしまう場合は、少し緩めて下さい。
- フロントパネルが自由に動くことを確認してから、③を締め付け ④を磁力にて取付けた後、バックパネルに通して⑤に挿入します。
- ①を⑤に押し入れながら⑥を締めこみ固定します。

取り外す時は、①を左右どちらかに回すと手前に浮き上がり簡単に外すことができます。

対応板厚 フロントパネル 3~5
 バックパネル 3~5
 マグネットタイプ 磁力で簡単クランプ

パネル穴径 フロントパネル φ8
 バックパネル φ20

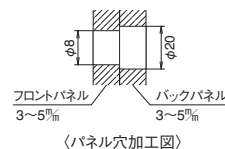

PH-4010 2段パネルホルダー (真チユウ/皿A4×25) 20φ



真チユウ

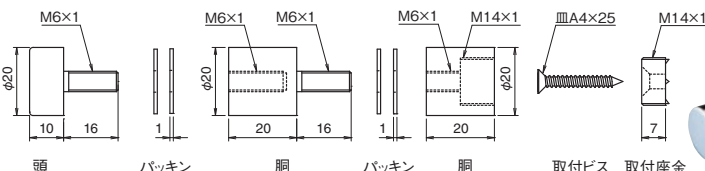

サイズ	20-20-20
クローム	2,250
入数	12

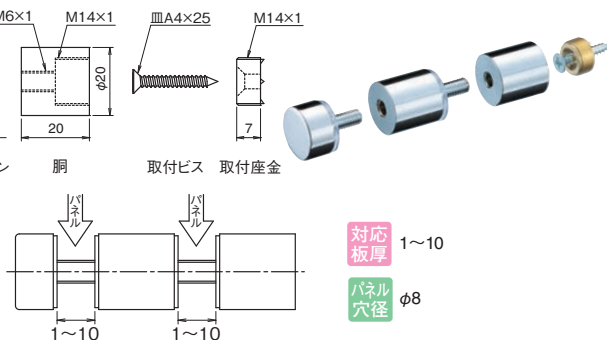

対応板厚 1~10
 パネル穴径 φ8

WB
 パネルホルダー

PH-1090 アルミパネルホルダー (アルミ/皿A4×25) 20φ



アルミ

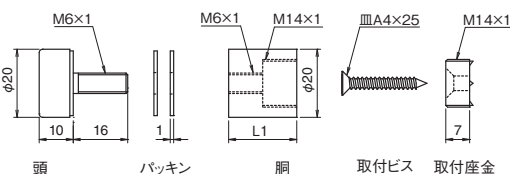

サイズ	20-25	20-20
L1	25	20
シルバー梨地	1,460	1,440
ブラック塗装	1,030	1,000
入数	20	20

*ブラック塗装はツヤ消し塗装です。

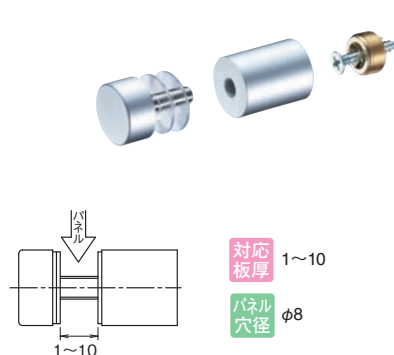

対応板厚 1~10
 パネル穴径 φ8

PH-1091 アルミダイヤカットパネルホルダー (アルミ/皿A4×25) 20φ



アルミ

ダイヤカット仕上

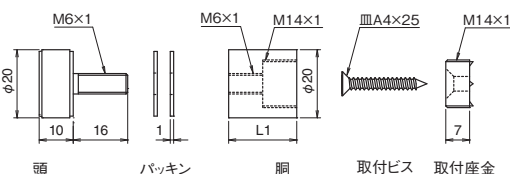

サイズ	20-25	20-20
L1	25	20
シルバー梨地	1,560	1,540
入数	20	20

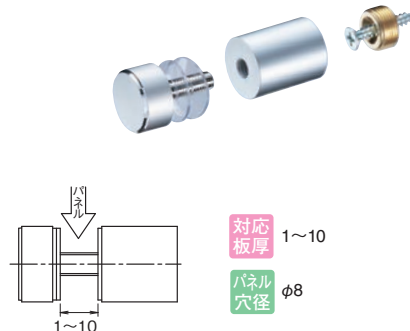

対応板厚 1~10
 パネル穴径 φ8

Interior Fittings ダボ柱&ダボ棚受 **NEW** 詳細は **G** カタログをご覧ください。

TH-600 アルミダボ柱 (高強度アルミ)

アルミ



シルバー

ブラック

白

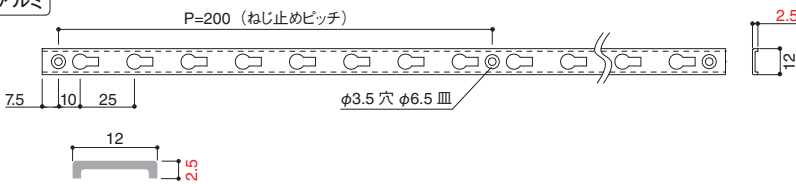

※業界最薄

幅12mm×厚み2.5mm

耐荷重：40kg

※棚柱4本、棚受4個使用

サイズ	シルバー	白	ブラック	入数
1800				100
2400				100

※アルマイト仕上

高強度アルミは、通常のアルミに比べて1.5倍の強度がありますので、薄くても十分な強度を備えています。

TH-610 アルミダボ柱 (高強度アルミ)

アルミ

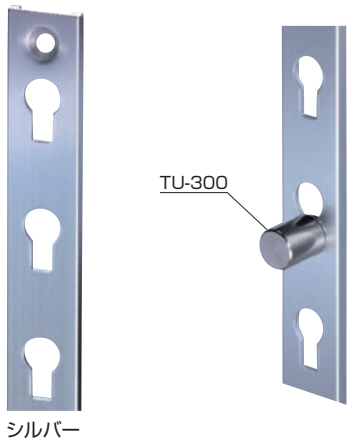

シルバー

TU-300

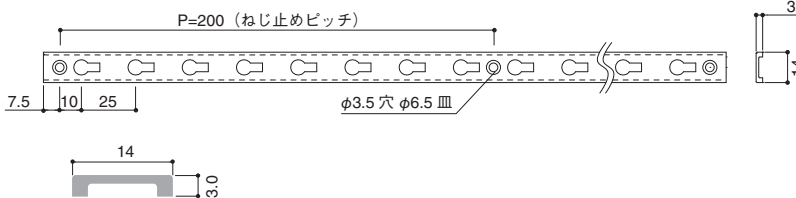

幅14mm×厚み3mm

耐荷重：60kg

※棚柱4本、棚受4個使用

サイズ	シルバー	入数
1800		100
2400		100

※アルマイト仕上

TU-300 ダボ棚受 (真チユウ)

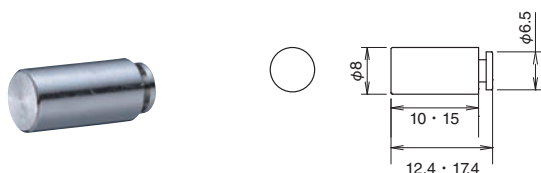

サイズ	ニッケル	入数
8×10		200
8×15		200

※メッキ仕上

TU-340 ダボ棚受 (真チユウ+鉄) PAT.P.

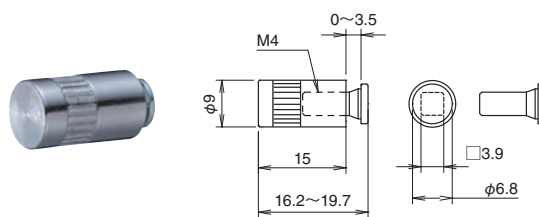

サイズ	ニッケル	入数
9×15		200

※メッキ仕上

TU-310 ダボ棚受 (真チユウ+鉄)

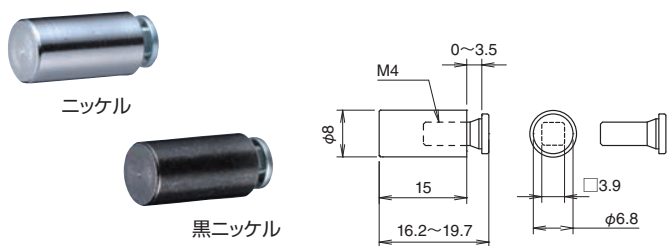

ニッケル

黒ニッケル

サイズ	ニッケル	黒ニッケル	入数
8×15			200

※メッキ仕上

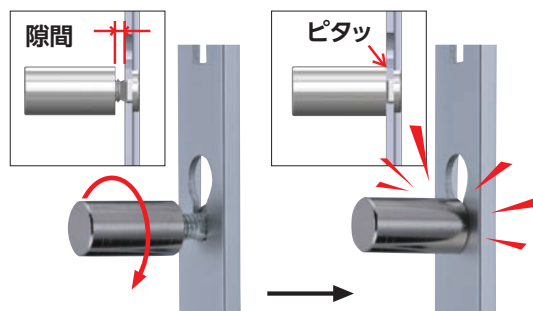

ダボ柱に引っ掛けて、右に回してねじを締め付けることで、ガタツキがなく固定できます。

PAT.P.

NEW

詳細は **G** カタログをご覧ください。

アルミ・真チユウ・ステンレス・亜鉛合金

TH-650 スマート棚柱 (高強度アルミ) PAT.P. アルミ



シルバー ブラック 白

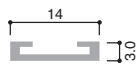

幅14mm×厚み3mm

耐荷重：40kg

※棚柱4本、棚受4個使用

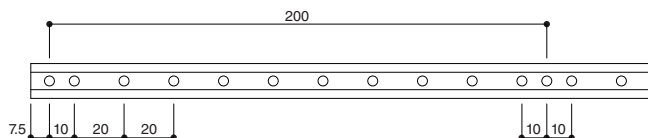

サイズ	シルバー	白	ブラック	入数
1800				100
2400				100

※アルマイト仕上

TH-660 スマート棚柱 (高強度アルミ) PAT.P. アルミ

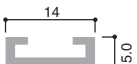

幅14mm×厚み5mm

耐荷重：100kg

※棚柱4本、棚受4個使用

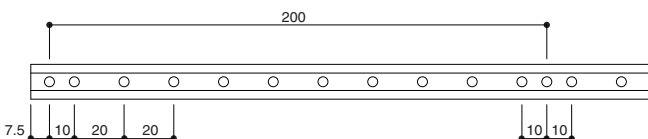

サイズ	シルバー	入数
1800		100
2400		100

※アルマイト仕上

WB

ダボ柱&ダボ棚受

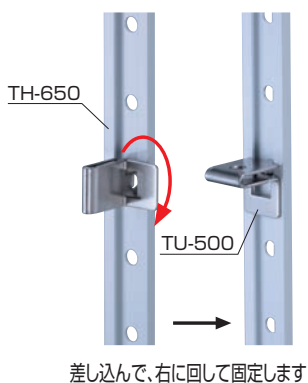

TU-500 スマート棚受
(ステンレス)

TH-650用



ソフトミラー	ブラック	入数
		200

※メッキ仕上

TU-110 スマート棚受
(亜鉛合金)

TH-660用

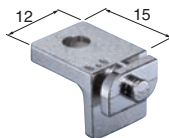

ニッケル	黒クロメート	入数
		200

※メッキ仕上

TU-10 ゴムクッション

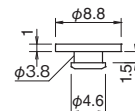

PAT.P.

ブラック	入数
	100

TC-25 エンドキャップ
(樹脂) TH-600用

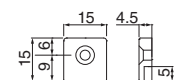
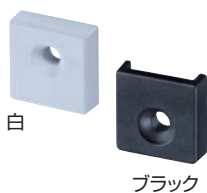

白	ブラック	入数
		100

TC-30 エンドキャップ
(樹脂) TH-610-650用

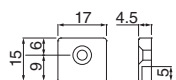

白	ブラック	入数
		100

TC-50 エンドキャップ
(樹脂) TH-660用

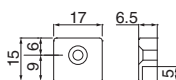

白	ブラック	入数
		100

FF-101 タッピンねじ (鉄/焼付塗装・三価クロメート)

スマート棚柱用



サイズ	白	ブラック	三価クロメート	入数
Aナベ3×16				1袋(50入)

FF-100 木ねじ (鉄/焼付塗装)

アルミダボ柱・エンドキャップ用



サイズ	白	ブラック	入数
A皿3.1×16			1袋(50入)

FS-500 木ねじ (ステンレス/焼付塗装)

アルミダボ柱・エンドキャップ用



サイズ	ソフトミラー	入数
A皿3.1×16		1袋(50入)

Shelf Grip 棚グリップ



SHELF GRIP SERIES

TG-1 棚グリップA形 (亜鉛合金+エラストマー/3.5×40, 3.5×25, 3×16) PAT.

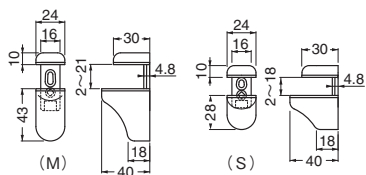

取付け方法

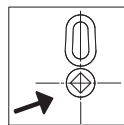

- ①テーパー長穴を仮固定(皿ビス)
 - ②テーパー長穴取付ビスを本締め
 - ③角穴取付ビスを本締め
(なべ3.5×40) (なべ3.5×25)
<(なべ4×40) (なべ4×25) TG-4専用>
※下地にあわせてビスの長さをお選びください。
- ①~③の順序で取付けてください。

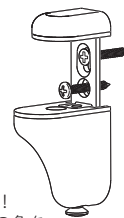

ポイント!

テーパー長穴は仮固定でも棚板が下にズレません!
取付け用角穴は、垂直・水平を確認するのに、四隅の角をケガキ線に合わせると便利です。

サイズ	対応棚板厚	シルバー	A G	黒艶消	白艶消	クローム	入数
M	2~21 ^m /m	850	850	850	850	1,000	20
S	2~18 ^m /m	830	830	830	830	970	20

TG-3 棚グリップC形 (亜鉛合金+エラストマー/3.5×40, 3.5×25, 3×16) PAT.

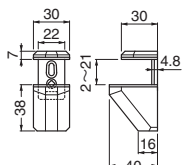

※棚板はTG-110 (P.183) 使用

サイズ	シルバー	クローム	純金	入数
M	1,150	1,600	2,680	20

TG-2 棚グリップB形 PAT.

(亜鉛合金+エラストマー/3.5×40, 3.5×25, 3×16)

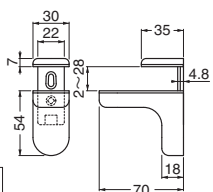

サイズ	シルバー	白艶消	クローム	入数
L	1,430	1,430	1,650	10

TG-4 棚グリップD形 (亜鉛合金+エラストマー/4×40, 4×25, 3×16) PAT.



サイズ	シルバー	クローム	入数
WM	3,000	3,200	6

※写真のように1箇所固定する場合は棚板巾250^m/m以下、荷重8kg以下でお使い下さい。

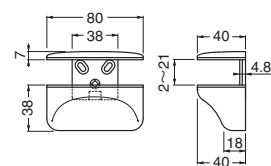

TG-5 棚グリップF形 PAT.

(亜鉛合金+エラストマー/3.5×40, 3.5×25, 3×16)

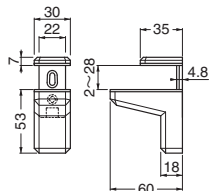

サイズ	シルバー	クローム	入数
L	1,350	1,760	10

TG-7 棚グリップH形 (亜鉛合金+エラストマー/3.5×40, 3.5×25, 3×16) PAT.

L: クローム



※棚板はTG-130 (P.183) 使用

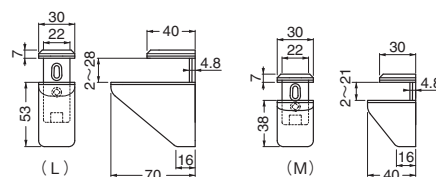

M: シルバー

サイズ	対応棚板厚	シルバー	クローム	入数
L	2~28 ^m /m	1,280	1,760	10
M	2~21 ^m /m	980	1,300	20

TG仕様	L	WM	M	S
対応棚板厚(^m /m)	2-28	2-21	2-21	2-18
最大棚板奥行(^m /m)	250	250	250	250
最大取付間隔(°)	455	455	455	455
耐荷重(最大取付間隔2箇所止)	20kg	15kg	15kg	10kg

※棚板はP.182, P.183に掲載しています。

TG-8 棚グリッパJ形

(亜鉛合金+エラストマー/3.5×40, 3.5×25, 3×16)

PAT.



クローム



シルバー

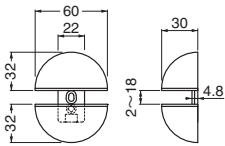

サイズ	シルバー	クローム	入数
S	1,200	1,480	10

棚板抜け止めビスをセットした時の取付け

ポイント!

通常棚板はしっかり固定されていますが、まんがいち棚板固定用ビスが緩んでも棚板抜け止めビスをセットしていると、棚板が簡単に抜け落ちません。

アクリル・ステン棚板

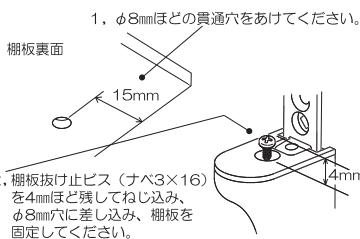

木製棚板

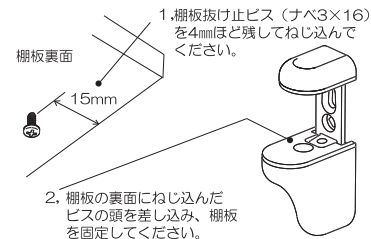

TG-6 棚グリッパG形

(亜鉛合金+エラストマー / 3.5×40, 3.5×25, 3×16)

PAT.



クローム



シルバー

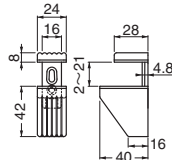

サイズ	クローム	シルバー	入数
M	1,650	1,000	20

TG-9 棚グリッパK形

(亜鉛合金+エラストマー/3.5×40, 3.5×25, 3×16)

PAT.



Nブラック



クローム

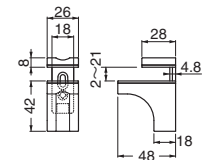

サイズ	Nブラック	クローム	入数
M	980	1,250	20

※Nブラックは南部鉄風黒塗装です。

TG-10 棚グリッパN形

(亜鉛合金+エラストマー/3.5×40, 3.5×25, 3×16)

PAT.



白



黒艶消



クローム

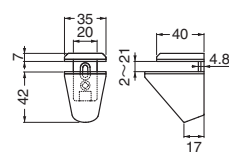

サイズ	クローム	黒艶消	白	入数
M	1,300	1,050	1,050	20

W3

棚グリッパ



シルバー



クローム

対応棚板厚: 5~8mm

TG-30 フォルテ棚グリッパ

(亜鉛合金/4×25)

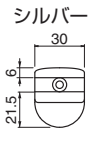

サイズ	シルバー	クローム	入数
	720	960	20



クローム



シルバー

対応棚板厚: 5~8mm

TG-31 フォルテ棚グリッパワイド

(亜鉛合金/4×25)

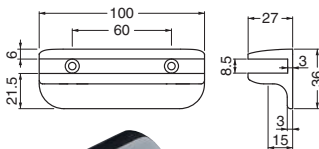

サイズ	シルバー	クローム	入数
	1,550	1,850	10



クローム

対応棚板厚: 5~8mm

TG-50 キャノン棚グリッパ

(真チユウ/4×25)

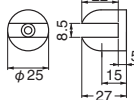

サイズ	ホワイトブロンズ	クローム	入数
25	1,080	1,080	20



クローム

対応棚板厚: 5~8mm

TG-51 円筒棚グリッパ

(真チユウ/4×25)

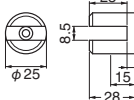

サイズ	ホワイトブロンズ	クローム	入数
25	1,080	1,080	20



ホワイトブロンズ

※棚板はTG-132 (P.183) 使用



大: ホワイトブロンズ

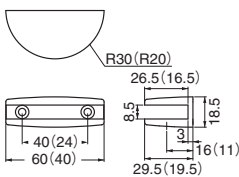

小: クローム

対応棚板厚: 5~8mm

TG-52 プレーン棚グリッパ

(真チユウ/4×25)

サイズ	仕上	ホワイトブロンズ	クローム	入数
大		2,180	2,180	10
小		1,580	1,580	10



大: ホワイトブロンズ



小: クローム

対応棚板厚: 5~8mm

TG-53 グロリア棚グリッパ

(真チユウ/4×25)

仕上	ホワイトブロンズ	クローム	入数
大	2,450	2,450	10
小	1,950	1,950	10

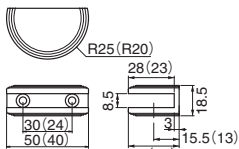

TG仕様	M	S	TG-30,31,50,51,52,53
対応棚板厚(mm)	2-21	2-18	5-8
最大棚板奥行(mm)	250	250	150
最大取付間隔(mm)	455	455	400
耐荷重(最大取付間隔2箇所止)	15kg	10kg	3kg

※棚板はP.182, P.183に掲載しています。

Shelf Board 棚板

SHELF BOARD SERIES

Wood
Stainless steel
Glass
Acrylic



TG-100 集成材棚板B形 (ラバーウッド集成材/20t)

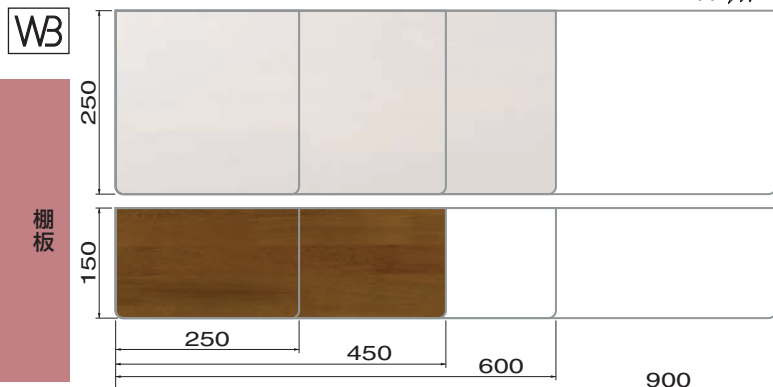

サイズ(D) 仕上 (W)	250				150			
	900	600	450	250	900	600	450	250
アイボリ	9,350	5,800	4,300	2,500	5,700	3,600	2,900	1,900
ライトオーク	9,350	5,800	4,300	2,500	5,700	3,600	2,900	1,900
ミディアムオーク	9,350	5,800	4,300	2,500	5,700	3,600	2,900	1,900
ダークオーク	9,350	5,800	4,300	2,500	5,700	3,600	2,900	1,900
入数	1	1	1	1	1	1	1	1

TG-101 集成材棚板D形 (ラバーウッド集成材/20t)

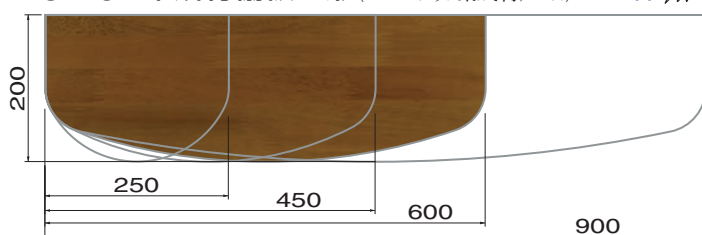

サイズ(D) 仕上 (W)	200			
	900	600	450	250
アイボリ	7,750	4,900	3,550	2,200
ライトオーク	7,750	4,900	3,550	2,200
ミディアムオーク	7,750	4,900	3,550	2,200
ダークオーク	7,750	4,900	3,550	2,200
入数	1	1	1	1

TG-102 集成材棚板C形 (ラバーウッド集成材/20t)

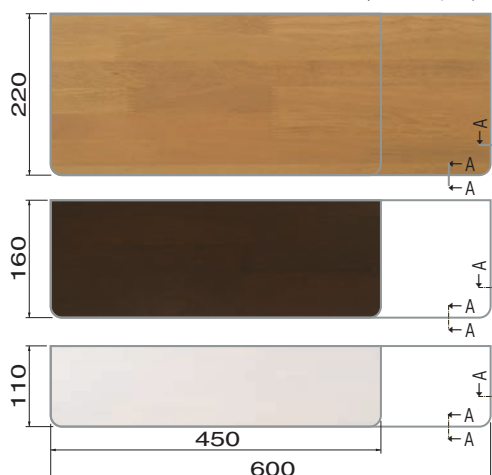

※棚グリップはTG-3(P.180)使用

サイズ(D) 仕上 (W)	220		160		110	
	600	450	600	450	600	450
アイボリ	5,300	3,800	3,800	2,850	2,900	2,400
ライトオーク	5,300	3,800	3,800	2,850	2,900	2,400
ミディアムオーク	5,300	3,800	3,800	2,850	2,900	2,400
ダークオーク	5,300	3,800	3,800	2,850	2,900	2,400
入数	1	1	1	1	1	1

TG-103 集成材棚板R形 (ラバーウッド集成材/20t)



※棚グリップはTG-1(P.180)使用

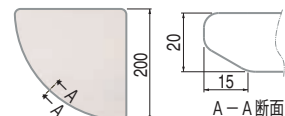

仕上	サイズ	200×200
アイボリ		1,700
ライトオーク		1,700
ミディアムオーク		1,700
ダークオーク		1,700
入数		1

※棚グリップはP.180, P.181に掲載しています。

TG-110 ステンレス棚板B形 (片面:ヘアライン・片面:パイブレーション/3t)

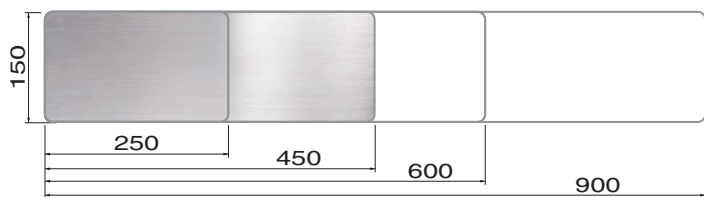

断面形状



※棚グリップはTG-3(P.180)使用

サイズ	900	600	450	250	入数
HL/VIB	15,600	10,800	8,100	4,900	1

HL/VIB…片面:ヘアライン・片面:パイブレーション仕上げ

TG-111 ステンレス棚板D形 (片面:ヘアライン・片面:パイブレーション/3t)

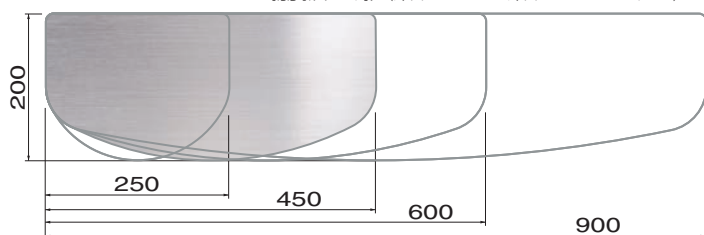

断面形状



サイズ	900	600	450	250	入数
HL/VIB	20,000	13,500	10,300	7,100	1

HL/VIB…片面:ヘアライン・片面:パイブレーション仕上げ

TG-112 ステンレス棚板R形 (片面:ヘアライン・片面:パイブレーション/3t)

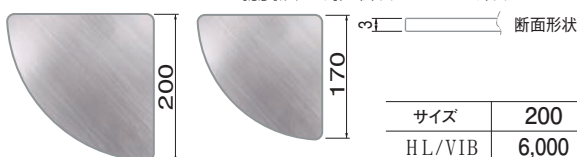

断面形状



サイズ	200	170	入数
HL/VIB	6,000	4,900	1

HL/VIB…片面:ヘアライン・片面:パイブレーション仕上げ

ステンレス棚板は片面ヘアライン仕上げ、
片面パイブレーション仕上げです。



HL ヘアライン VIB パイブレーション仕上げ

WB

TG-120 ガラス棚板B形 (強化ガラス/6t)

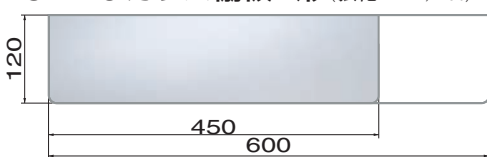

断面形状



サイズ	600	450	入数
透明	1,900	1,400	5

TG-121 ガラス棚板D形 (強化ガラス/6t)

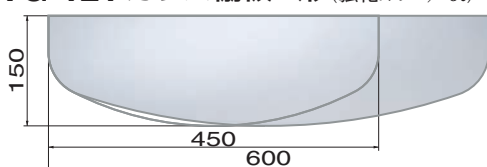

断面形状

サイズ	600	450	入数
透明	2,350	1,850	5

※TG-120,121,122は強化ガラス製ですが、
安全のため必要に応じてフィルムを貼っ
てお使いください。



※棚グリップはTG-52(P.181)使用

TG-122 ガラス棚板R形 (強化ガラス/6t)



断面形状



サイズ	200	入数
透明	1,450	5

TG-130 アクリル棚板B形 (透明/8t)

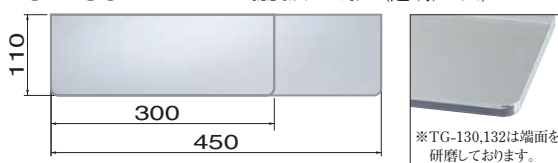

※TG-130,132は端面を
研磨しております。

TG-132 アクリル棚板R形 (透明/8t)

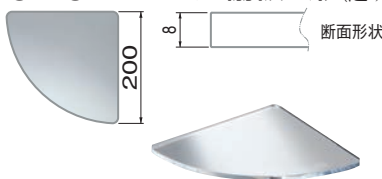

断面形状



※棚グリップはTG-53(P.181)使用

サイズ	450	300	入数
透明	6,500	4,700	1

サイズ	200	入数
透明	4,700	1

※棚グリップはP.180, P.181に掲載しています。

Shelf Board Bracket 棚受

TBR-1 オーバル棚受 (ステンレス)

5t

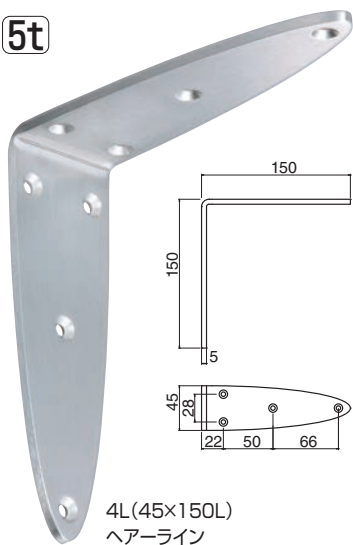

4L (45×150L)
ヘアーライン

4t

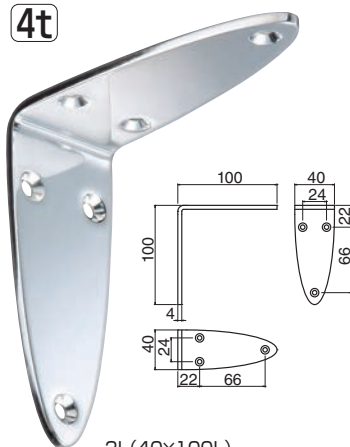

3L (40×100L)
鏡面磨

4t

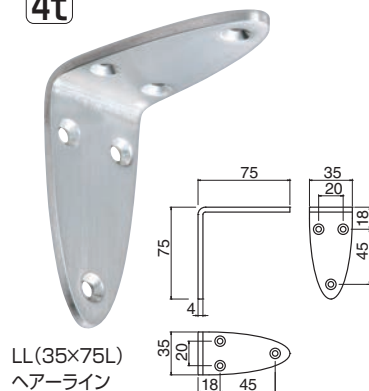

LL (35×75L)
ヘアーライン

3t

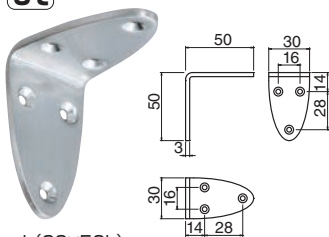

L (30×50L)
ヘアーライン

3t

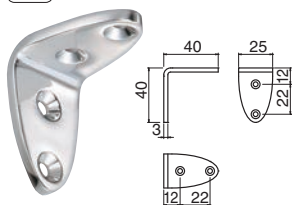

M (25×40L)
鏡面磨

3t

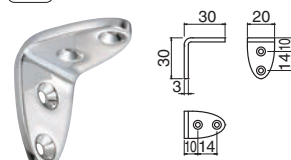

S (20×30L)
鏡面磨



※棚受はTBR-1 (20×30L) 使用

サイズ	4L	3L	LL	L	M	S
ヘアーライン	3,600	2,750	2,000	1,380	1,080	720
鏡面磨	3,800	2,960	2,150	1,540	1,250	840
タッピンねじ	A4×25	A4×25	A4×25	A3×16	A3×16	A3×16
耐荷重	25kg	15kg	10kg	4kg	2kg	1kg
入数	6	10	10	20	20	20

TBR-2 オーバルワイド棚受 (ステンレス)

5t

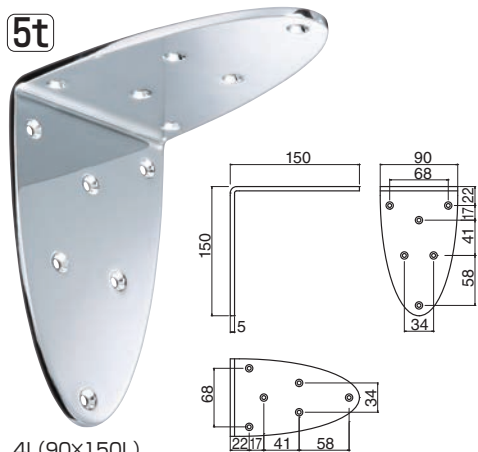

4L (90×150L)
鏡面磨

4t

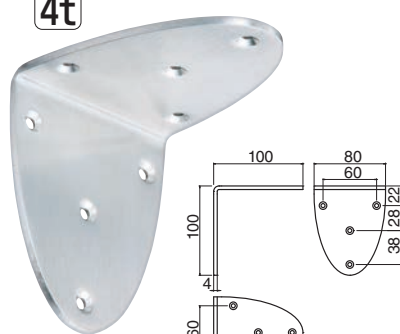

3L (80×100L)
ヘアーライン

4t

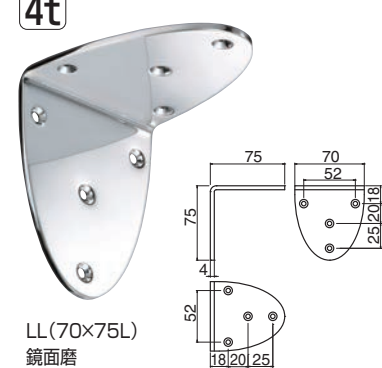

LL (70×75L)
鏡面磨

3t

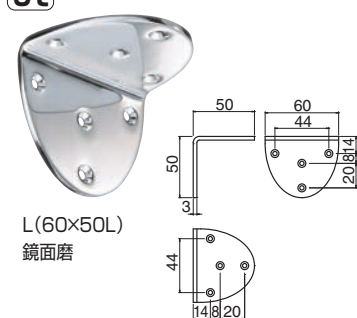

L (60×50L)
鏡面磨

3t

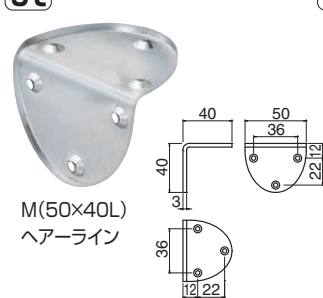

M (50×40L)
ヘアーライン

3t

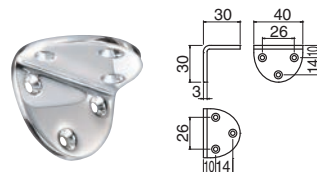

S (40×30L)
鏡面磨



※棚受はTBR-2使用

サイズ	4L	3L	LL	L	M	S
ヘアーライン	4,850	3,350	2,600	1,760	1,440	1,020
鏡面磨	5,070	3,560	2,750	1,920	1,620	1,140
タッピンねじ	A4×25	A4×25	A4×25	A3×16	A3×16	A3×16
耐荷重	50kg	25kg	20kg	6kg	4kg	3kg
入数	6	10	10	20	20	20

棚受

TBR-10 L形パワー棚受 (ステンレス/A4×25)

4t

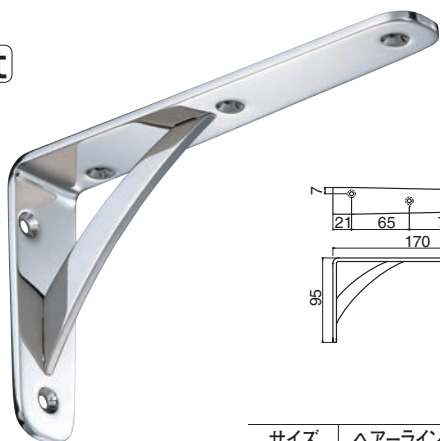

鏡面磨

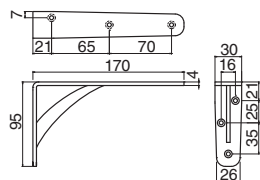

サイズ	ヘアライン	鏡面磨	入数
95×170	4,350	4,550	4

耐荷重 30kg



※棚受はTBR-11使用

TBR-11 J形フック付棚受 (ステンレス/A4×25)

4t

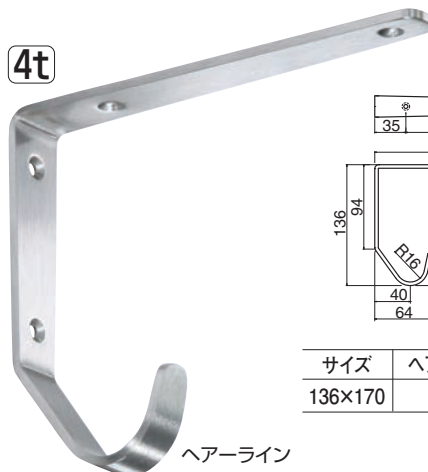

ヘアライン

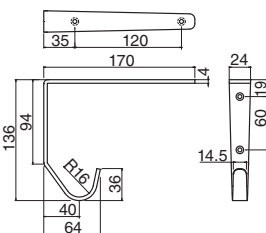

サイズ	ヘアライン	鏡面磨	入数
136×170	3,750	3,950	4

耐荷重(上)10kg(下)15kg

TBR-20 L形フック付パワー棚受 (ステンレス/A4×25)

4t

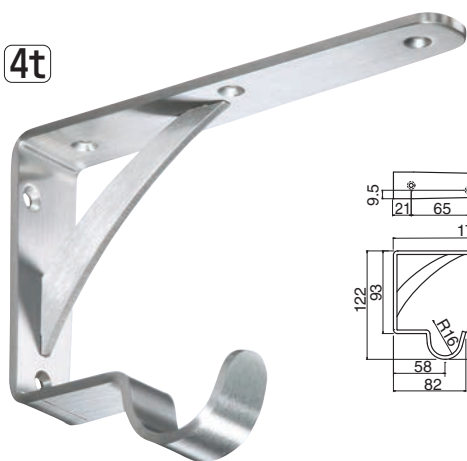

ヘアライン

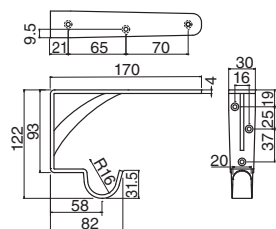

サイズ	ヘアライン	鏡面磨	入数
122×170	5,150	5,350	4

耐荷重(上)30kg(下)20kg

TBR-21 L形フック付棚受 (ステンレス/A4×25)

4t

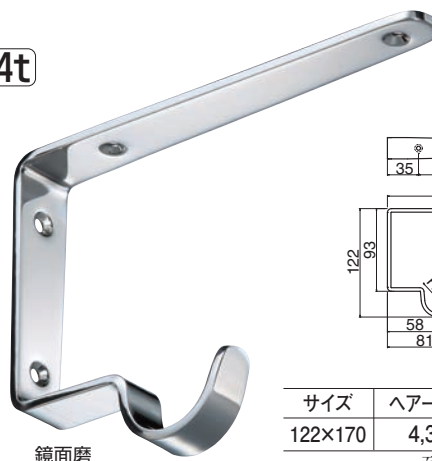

鏡面磨

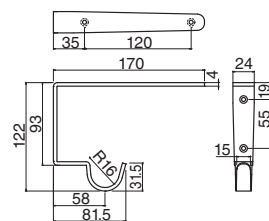

サイズ	ヘアライン	鏡面磨	入数
122×170	4,350	4,550	4

耐荷重(上)10kg(下)20kg

TBR-30 コーナー棚受V形 (ステンレス/A4×25)

2t



<使用例>



150×150



100×100

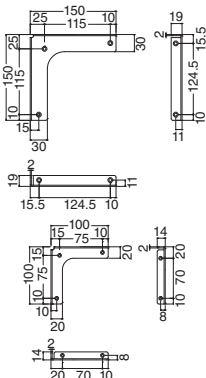

サイズ	電解研磨	入数
150×150	4,000	6
100×100	3,100	6

TBR-31 コーナー棚受W形 (ステンレス/A4×25)

2t



<使用例>



150×150



100×100

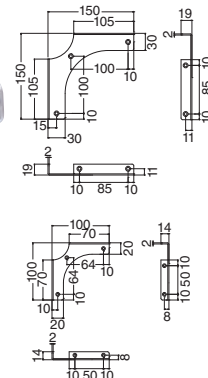

サイズ	電解研磨	入数
150×150	4,000	6
100×100	3,100	6

Hook フック

ST-200 スーパーフック (ステンレス)

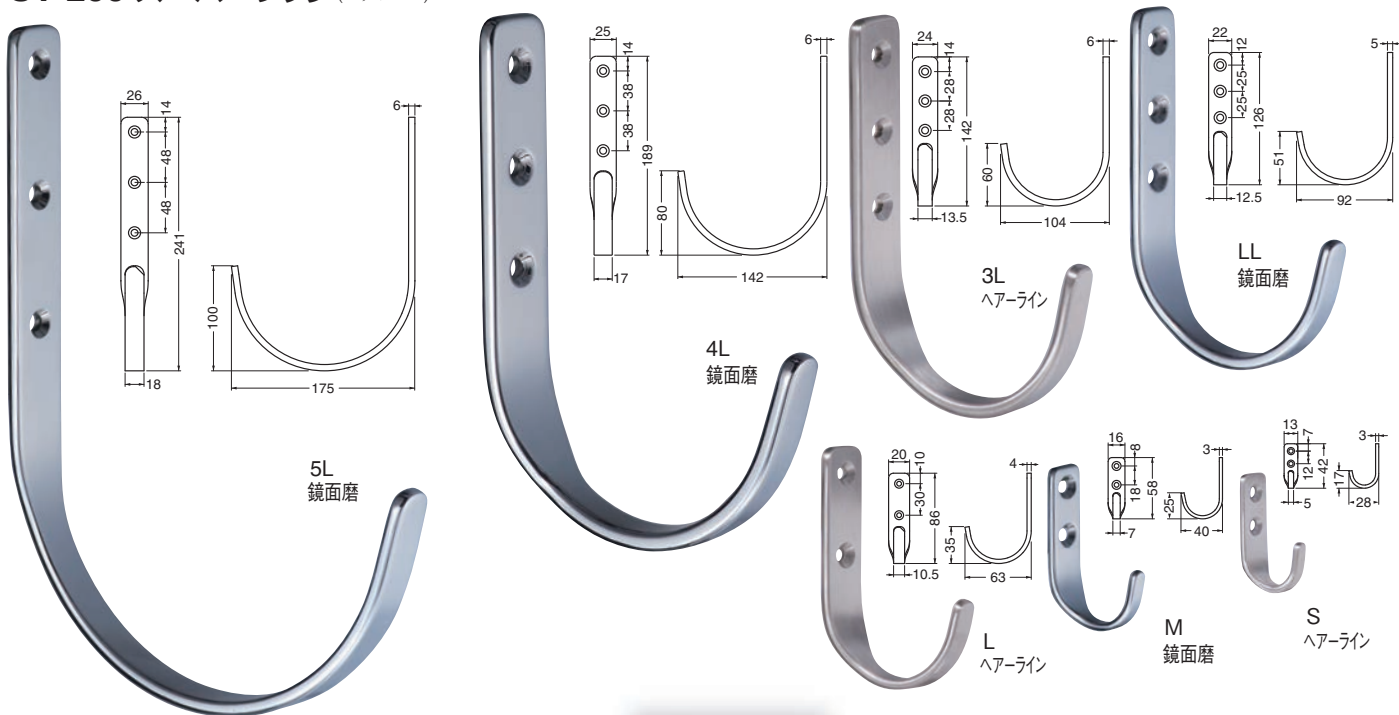

ST-200 スーパーフック

サイズ	5L	4L	3L	LL	L	M	S
ヘアライン	6,300	5,200	4,100	2,800	2,100	1,100	800
鏡面磨	6,300	5,200	4,100	2,800	2,100	1,100	800
タッピンねじ	A5×30	A5×30	A5×30	A5×30	A4×25	A4×25	A3×16
耐荷重	5kg	6kg	10kg	5kg	8kg	8kg	5kg
入数	6	6	6	10	10	20	20

ST-202 ステングランドフック (ステンレス/A4×25)



防災グッズに

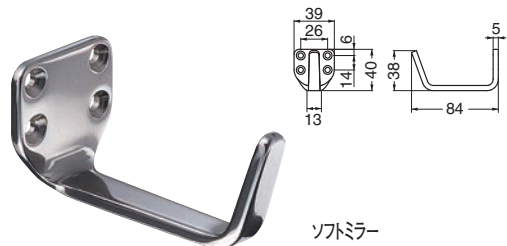

サイズ	ソフトミラー	入数
	1,650	10

耐荷重 5kg

ST-201 ワイドフック (ステンレス)



ST-201 ワイドフック

サイズ	200	156
ヘアライン	7,150	4,900
鏡面磨	7,150	4,900
タッピンねじ	A5×30	A4×25
耐荷重	10kg	10kg
入数	6	6

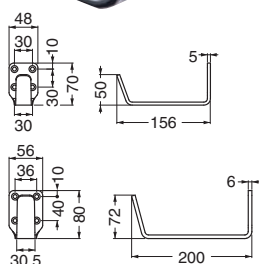

ST-203 ステンストレートフック (ステンレス)

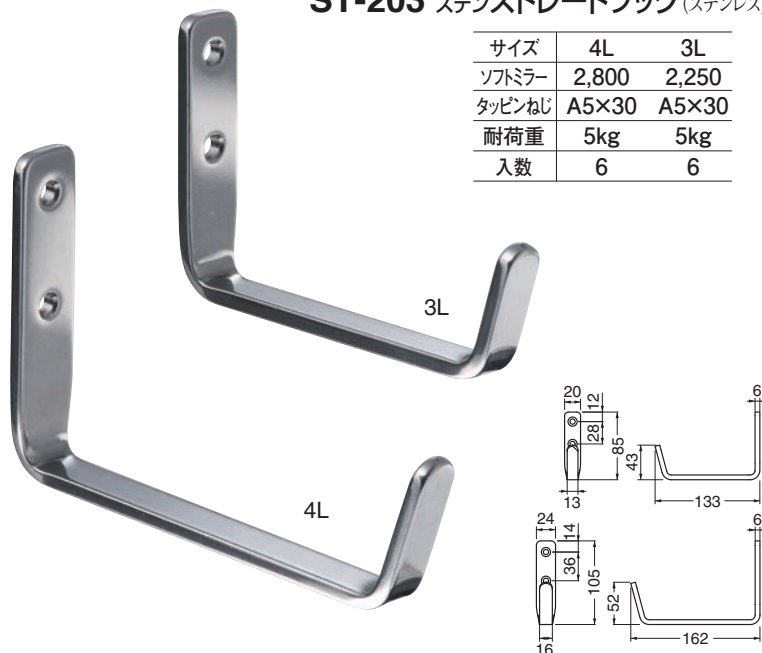

サイズ	4L	3L
ソフトミラー	2,800	2,250
タッピンねじ	A5×30	A5×30
耐荷重	5kg	5kg
入数	6	6

WB

フック

ST-204 ステンU形フック6t (ステンレス/A4×25) **6t**

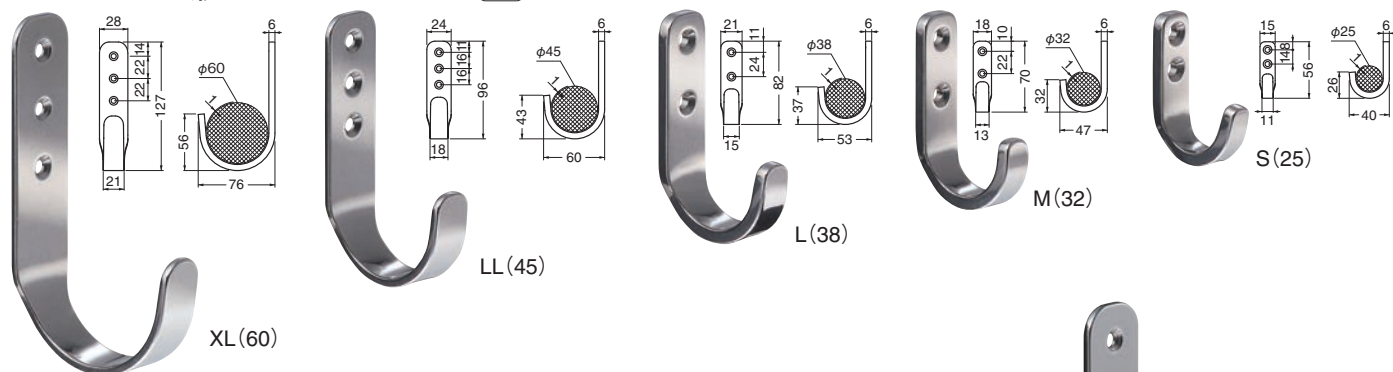

ST-205 ステンU形フック4t (ステンレス/A4×25) **4t**

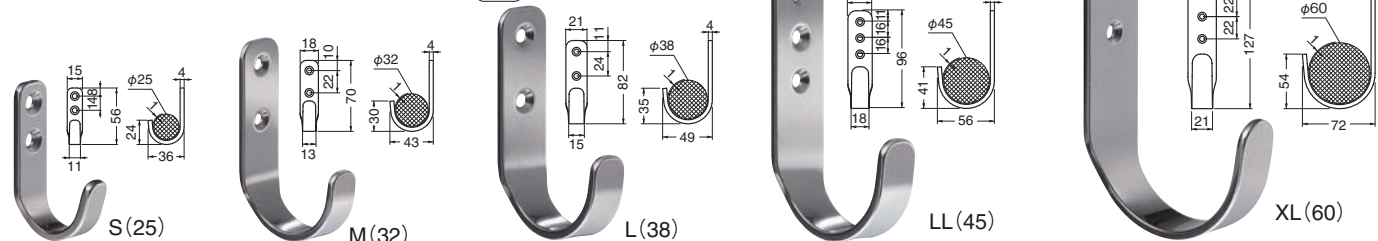

ST-204 ステンU形フック6t

サイズ	XL (60)	LL (45)	L (38)	M (32)	S (25)
ソフトミラー	2,100	1,700	1,400	1,250	1,070
耐荷重	15kg	20kg	25kg	30kg	35kg
入数	10	10	10	20	20

ST-205 ステンU形フック4t

サイズ	XL (60)	LL (45)	L (38)	M (32)	S (25)
ソフトミラー	1,600	1,280	1,020	910	800
耐荷重	6kg	8kg	10kg	12kg	15kg
入数	10	10	10	20	20

ST-206 ステンL形フック6t (ステンレス/A4×25) **6t**

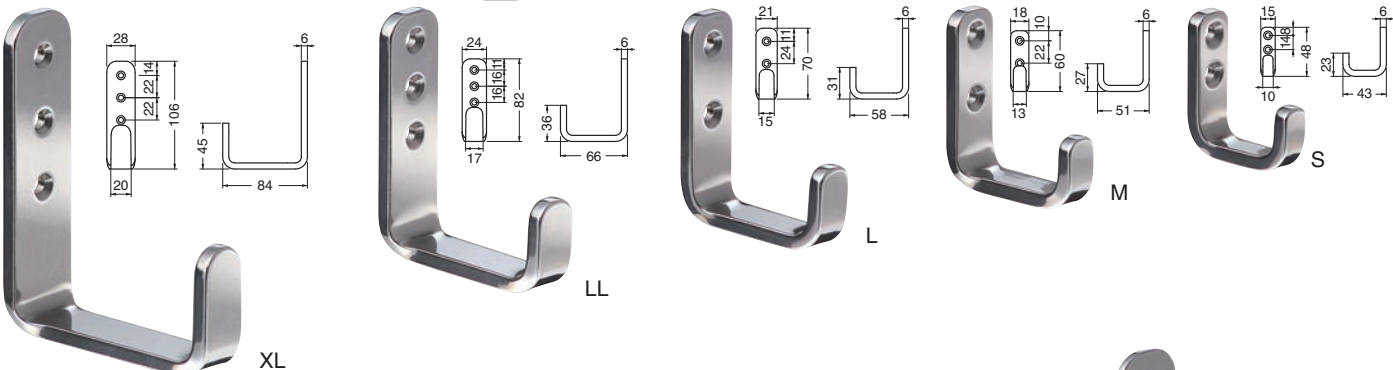

ST-207 ステンL形フック4t (ステンレス/A4×25) **4t**

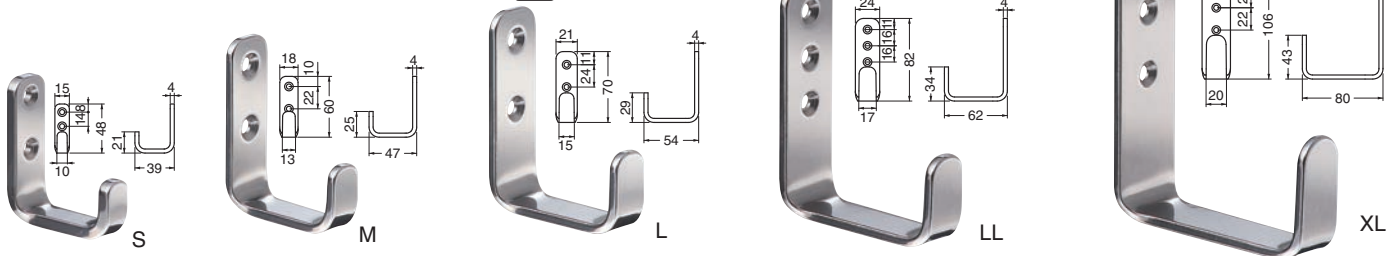

ST-206 ステンL形フック6t

サイズ	XL	LL	L	M	S
ソフトミラー	2,100	1,700	1,400	1,250	1,070
耐荷重	15kg	20kg	25kg	30kg	35kg
入数	10	10	10	20	20

ST-207 ステンL形フック4t

サイズ	XL	LL	L	M	S
ソフトミラー	1,600	1,280	1,020	910	800
耐荷重	5kg	8kg	10kg	12kg	15kg
入数	10	10	10	20	20

ST-208 ステン横J形フック (ステンレス/A4×25)

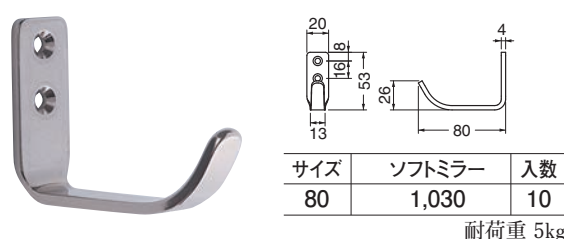

サイズ	ソフトミラー	入数
80	1,030	10

耐荷重 5kg

WB

フック

Hook フック

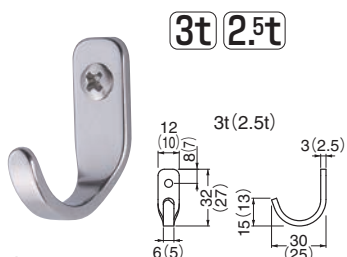

ST-250
 ステンミニJ形フック
 (ステンレス/低頭A3×16)

サイズ	ソフトミラー	入数
3t	390	40
2.5t	260	60

耐荷重 (3t) 10kg (2.5t) 10kg

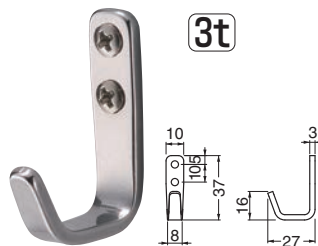

ST-251
 ステン角J形フック
 (ステンレス/低頭A3×16)

ソフトミラー	入数
500	30

耐荷重 10kg

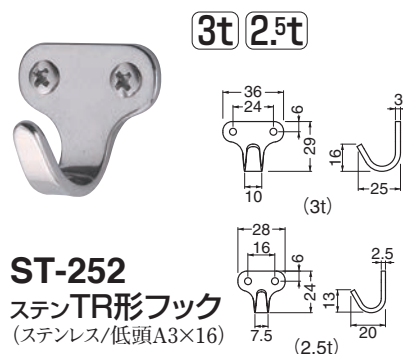

ST-252
 ステンTR形フック
 (ステンレス/低頭A3×16)

サイズ	ソフトミラー	入数
3t	390	30
2.5t	310	30

耐荷重 (3t) 15kg (2.5t) 10kg

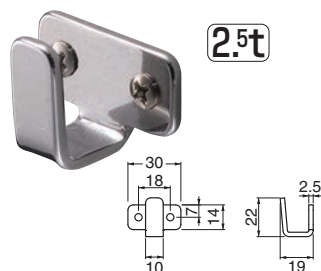

ST-253
 ステンT形フック
 (ステンレス/低頭A3×16)

ソフトミラー	入数
350	30

耐荷重 15kg

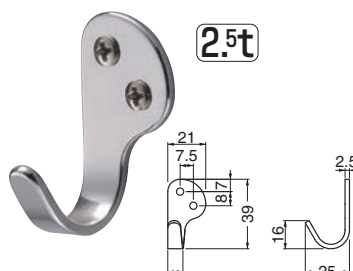

ST-254
 ステンP形フック
 (ステンレス/低頭A3×16)

ソフトミラー	入数
400	30

耐荷重 3kg

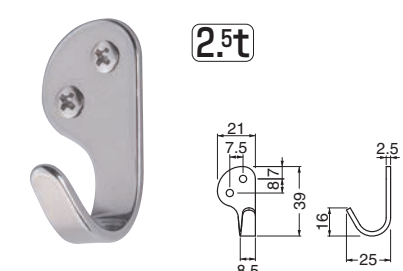

ST-255
 ステンQ形フック
 (ステンレス/低頭A3×16)

ソフトミラー	入数
400	30

耐荷重 3kg

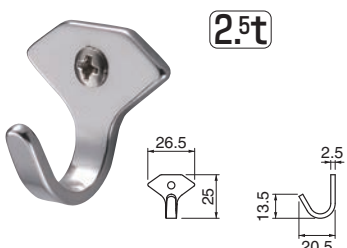

ST-256
 ステンダイヤフック
 (ステンレス/低頭A3×16)

ソフトミラー	入数
290	40

耐荷重 5kg

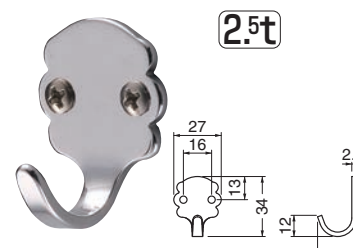

ST-257
 ステンウェーブフック
 (ステンレス/低頭A3×16)

ソフトミラー	入数
400	30

耐荷重 5kg

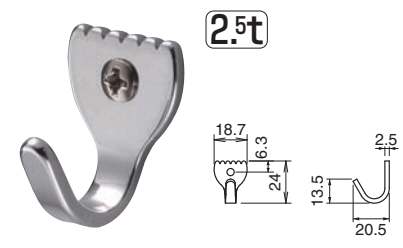

ST-258
 ステンフラワーフック
 (ステンレス/低頭A3×16)

ソフトミラー	入数
300	40

耐荷重 5kg



ST-262
 ステンペアフック
 (ステンレス/低頭A4×25)

ソフトミラー	入数
1,280	10

耐荷重 10kg



ST-263
 ステンペアフックW型
 (ステンレス/低頭A4×25)

ソフトミラー	入数
1,600	10

耐荷重 15kg



ST-209
 ステンJW型フック
 (ステンレス/A4×25)

サイズ	ソフトミラー	入数
60	1,300	10
45	980	10

耐荷重 (60) 40kg (45) 50kg

WB

フック

ステンレス

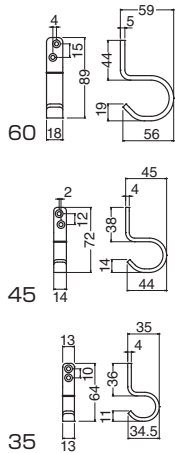

ST-210
 ステンビームフック
 (ステンレス/A4×25)

サイズ	ソフトミラー	入数
60	1,850	10
45	1,350	10
35	1,200	10

耐荷重(60)20kg(45)10kg(35)10kg

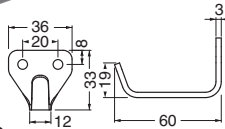

ST-260
 ステンソアラフック
 (ステンレス/低頭A4×25)

ソフトミラー	入数
780	20

耐荷重 5kg

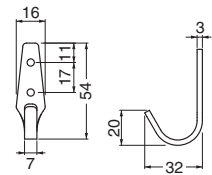

ST-261
 ステンシルビアフック
 (ステンレス/低頭A3×16)

ソフトミラー	入数
600	30

耐荷重 5kg

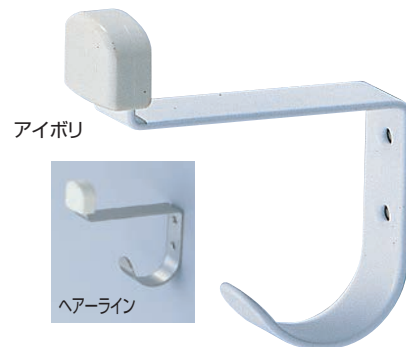

アイボリ



ヘアーライン

RS-9
 ステンフック付戸当り
 (ステンレス+軟質樹脂/3.1×16)

ヘアーライン	アイボリ	入数
830	960	20

※アイボリはナイロンコーティング
 ※アイボリは抗菌・防カビ加工です。
 耐荷重(上)1kg(下)2kg

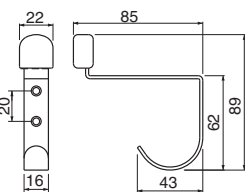

WB

フック



3t

ST-280
 ステンダ・ヴィンチ帽子掛L形
 (ステンレス/低頭A4×25)

ソフトミラー	入数
900	10

耐荷重(上)6kg(下)12kg

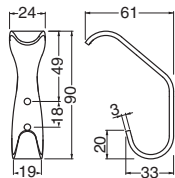

3t

ST-281
 ステンダ・ヴィンチ帽子掛W形
 (ステンレス/低頭A4×25)

ソフトミラー	入数
1,280	10

耐荷重(上)6kg(下)12kg

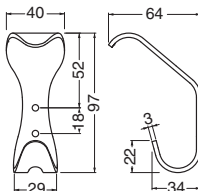

黒

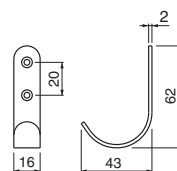

ST-91



ST-92



ST-93

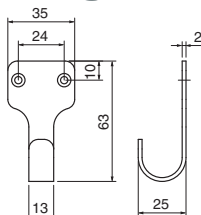
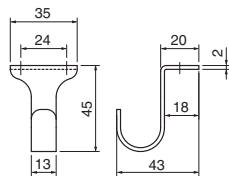
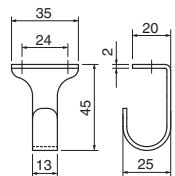

ST-91 トップフック (ステンレス/Ⅲ⊕3.5×25)

ST-92 クローゼットフックA形 (ステンレス/Ⅲ⊕3.5×25)

ST-93 クローゼットフックB形 (ステンレス/Ⅲ⊕3.5×25)

品番	鏡面磨	入数
ST-91-92	600	20
ST-93	570	20

耐荷重(ST-91-92)5kg(ST-93)5kg



ヘアーライン

ST-57
 ステン小判J形フック
 (ステンレス/3.1×16)

ヘアーライン	アイボリ	黒	入数
470	700	700	30

※アイボリ、黒はナイロンコーティング
 ※アイボリは抗菌・防カビ加工です。
 耐荷重 2kg

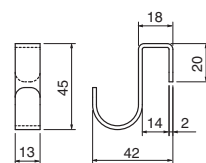

ST-90 長押フック
 (ステンレス)

品番	鏡面磨	入数
ST-90	560	20

耐荷重 5kg

※下地や使用状況によっては、耐荷重値以内でネジ抜けすることがあります。※耐荷重は実験値であり保証値ではありません。

Hook フック

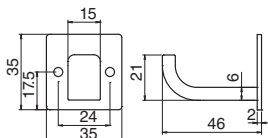

ST-291
 ステンフラットフック
 (ステンレス/A4×25)

ヘアライン	入数
1,750	10

耐荷重 15kg



ST-290
 ステンフラットフック2連
 (ステンレス/A4×25)

ヘアライン	入数
4,300	4

耐荷重 (round) 20kg (flat) 10kg

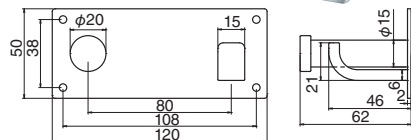

ST-268
 ステン丸座フックL形
 (ステンレス/A4×25)

ソフトミラー	入数
1,320	10

耐荷重 15kg

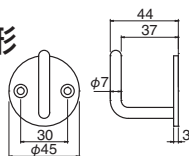

ST-267
 ステン丸座フックU形
 (ステンレス/A4×25)

ソフトミラー	入数
1,320	10

耐荷重 15kg

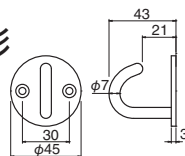

ST-56
 ステン丸棒フック
 (ステンレス/A4×20)

鏡面磨	入数
1,950	10

耐荷重 25kg

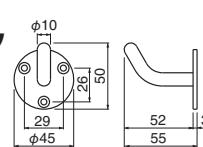

ST-269
 ステン角座フックU形
 (ステンレス/A4×25)

ソフトミラー	入数
1,430	10

耐荷重 15kg

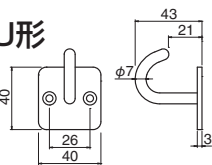

ST-265
 ステンダエンフックU形
 (ステンレス/A4×25)

ソフトミラー	入数
1,530	10

耐荷重 15kg

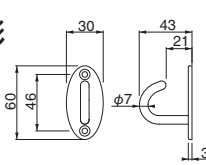

ST-51
 ステン半丸J形フック
 (ステンレス/3.1×22)

鏡面磨	入数
1,260	20

耐荷重 20kg

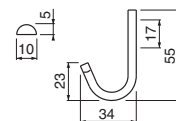

ST-266
 ステン角形フックL形
 (ステンレス/A4×25)

ソフトミラー	入数
1,430	10

耐荷重 15kg

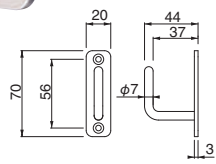

ST-264
 ステンダエンフックR形
 (ステンレス/A4×25)

ソフトミラー	入数
1,800	10

耐荷重 15kg

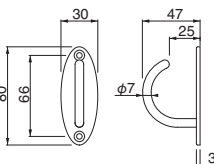

ST-50
 ステンJ形フック
 (ステンレス/3.5×22)

サイズ	L	H	W	P	鏡面磨	入数
特大	100	65	14	25	2,480	10
大	65	43	12	17	1,300	20

耐荷重 (特大) 40kg (大) 30kg

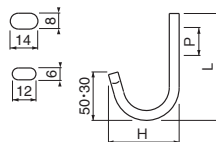

記載定価に10%を上乗せした
価格での販売となります
<2022年7月価格改定>

「傘マーク」
※P.153・P.155 参照

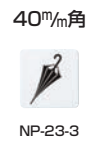
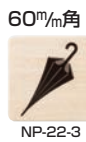

ステンレス

ねじ穴が目立たない!
盗難防止タイプ
横ねじ方向自在式

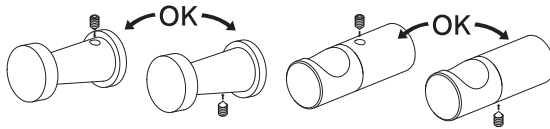

スッキリ綺麗!
取付簡単

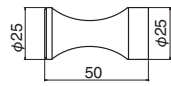
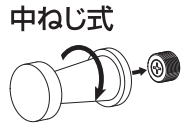

ST-270
ステンチェスフック
(ステンレス/A4×30)

サイズ	ヘアーライン	鏡面磨	入数
50	2,200	2,400	10

耐荷重 15kg

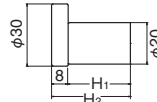

ST-274
ステンピーコックフック
(ステンレス/A4×30)

サイズ	H ₁	H ₂	鏡面磨	ヘアーライン	入数
53	45	53	2,450	2,300	10
38	30	38	2,300	2,150	10

耐荷重 (53) 20kg (38) 15kg

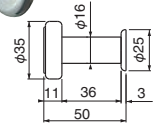

ST-52 ステンシスターフック
(ステンレス/A4×30)

サイズ	鏡面磨 (天面ヘアーライン仕上)	入数
50	4,730	10

耐荷重 15kg

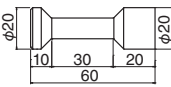
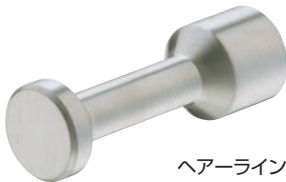

ST-271
ステンボビンフック
(ステンレス/A4×30)

サイズ	ヘアーライン	鏡面磨	入数
60	1,950	2,100	10

耐荷重 15kg

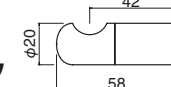

ST-275
ステンキャノンフック
(ステンレス/A4×30)

サイズ	鏡面磨	ヘアーライン	入数
58	2,800	2,650	10

耐荷重 15kg

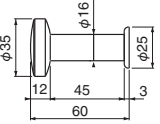

ST-53 ステン甲丸ラウンドフック
(ステンレス/A4×30)

サイズ	鏡面磨	ヘアーライン	入数
60	5,050	5,050	10

耐荷重 15kg

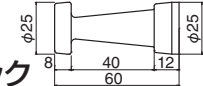

ST-272
ステンストウールフック
(ステンレス/A4×30)

サイズ	鏡面磨	ヘアーライン	入数
60	2,600	2,450	10

耐荷重 15kg

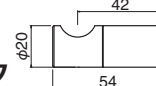

ST-276
ステンニューカットフック
(ステンレス/A4×30)

サイズ	鏡面磨	ヘアーライン	入数
54	2,350	2,200	10

耐荷重 15kg

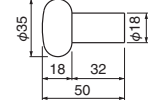
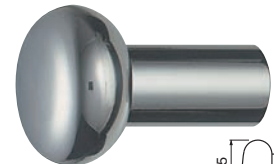

ST-54 ステン丸玉フック
(ステンレス/A4×30)

サイズ	鏡面磨	入数
50	4,150	10

耐荷重 15kg

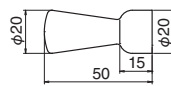

ST-273
ステンスイッチフック
(ステンレス/A4×30)

サイズ	鏡面磨	ヘアーライン	入数
50	1,900	1,750	10

耐荷重 15kg

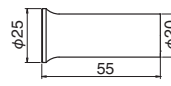

ST-277
ステンタワーフック
(ステンレス/A4×30)

サイズ	鏡面磨	ヘアーライン	入数
55	2,450	2,300	10

耐荷重 15kg

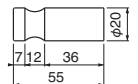
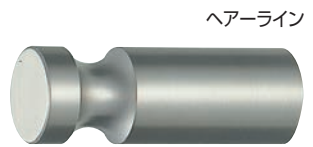

ST-55 ステンリールフック
(ステンレス/A4×30)

サイズ	鏡面磨	ヘアーライン	入数
55	2,430	2,270	10

耐荷重 15kg

※下地や使用状況によっては、耐荷重値以内でネジ抜けすることがあります。※耐荷重は実験値であり保証値ではありません。

WB

フック

Hook フック

スッキリ綺麗!
 取付簡単

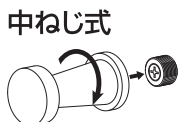

クローム

CB-47 リファインフック

(真チュウ/3.5×38)

サイズ	クローム	ホワイトブロンズ	入数
65	1,890	1,790	10

耐荷重 12kg

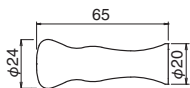

黒梨地

ホワイトブロンズ

CB-46 アルシヨンフック

(真チュウ/A4×30)

サイズ	ホワイトブロンズ	黒梨地	入数
60	2,000	2,000	20

耐荷重 15kg

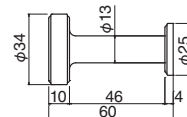

ホワイトブロンズ

CB-48 ローラB形フック

(真チュウ/A4×30)

サイズ	クローム	ホワイトブロンズ	入数
45	1,320	1,220	20

耐荷重 20kg

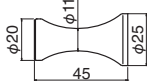

純金

CB-29 パルケフック

(真チュウ/A4×30)

サイズ	純金	パルニッケル	入数
	1,600	1,600	20

耐荷重 20kg

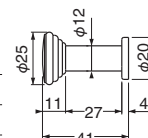

クローム

CB-49 レガートフック

(真チュウ/A4×30)

サイズ	クローム	ブラック	ホワイトブロンズ	入数
65	2,050	1,950	1,950	10

耐荷重 20kg ※ブラックはツヤ消し塗装です。

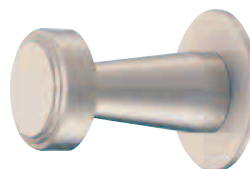
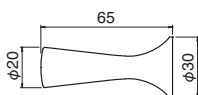

ホワイトブロンズ

CB-12 ハニーフック

(真チュウ/4.5×32)

サイズ	D ₁	H	D ₂	純金	クローム	ホワイトブロンズ	入数
大	30φ	50	40φ	2,600	2,300	1,900	10
小	25φ	40	35φ	2,100	1,900	1,500	10

耐荷重 (大) 20kg (小) 25kg

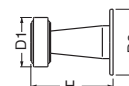

クローム

CB-17 溝入丸棒フック

(真チュウ/A4×30)

サイズ	クローム	金	入数
	1,450	1,450	10

耐荷重 15kg

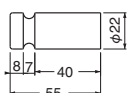

金

CB-13 甲丸フック

(真チュウ/3.5×38)

サイズ	金	クローム	入数
	1,380	1,480	20

耐荷重 25kg

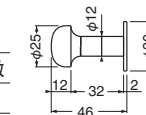

クローム

CB-35 ロブフックA形

(真チュウ/3.5×25,PCプラグ6×25)

サイズ	金	クローム	入数
	920	920	20

耐荷重 15kg

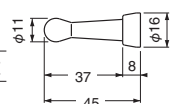

金

CB-36 ロブフックB形

(真チュウ/3.5×25,PCプラグ6×25)

サイズ	金	クローム	入数
	920	920	20

耐荷重 20kg

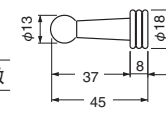

WB

フック

「傘マーク」
※P.153・P.155 参照



真チュウ・積層

サイン付き



CB-44 ラボトリーフックB形

(真チュウ+ウレタン/A4×30)

サイズ	クローム	入数
60	3,000	10

耐荷重 12kg

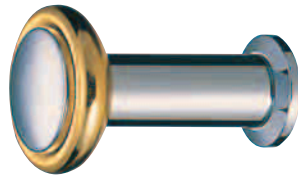
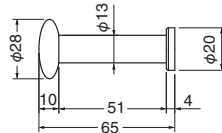

CB-26 シャモニフック

(真チュウ/4.5×32)

サイズ	クローム・純金	入数
	1,900	10

耐荷重 20kg

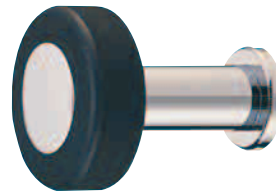
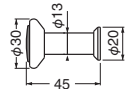

クローム
ゴム=黒

G-3 ラジアルフック

(真チュウ+ゴム)

サイズ	D ₁	H	D ₂	D ₃	ホネジ	クローム	純金	入数
大	45φ	55	25φ	15φ	4.5×32	2,200	2,650	20
小	35φ	45	20φ	13φ	3.5×32	1,800	2,250	20

耐荷重(大)5kg(小)6kg

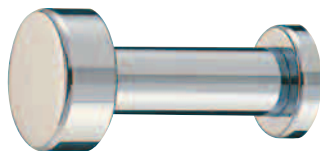
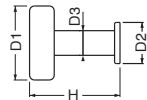

クローム

CB-14 ラウンドフック

(真チュウ/A4×30)

サイズ	D ₁	H	D ₂	クローム	ホワイトブロンズ	金	入数
大	30φ	65	20φ	1,300	1,200	1,200	20
小	25φ	50	20φ	1,070	980	980	20
小小	20φ	40	20φ	860	800	800	20

耐荷重(大)12kg(小)15kg(小小)20kg

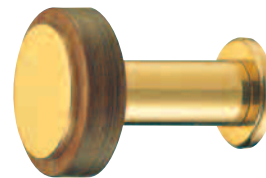
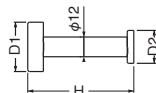

金
積層=チーク色

CC-1 マキシムフック

(積層+真チュウ/4.5×32)

サイズ	金	ホワイトブロンズ	入数
大	1,700	1,700	20

耐荷重 10kg

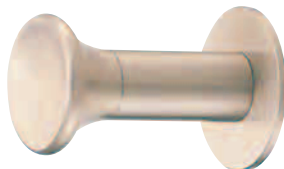
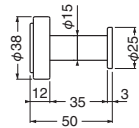

ホワイトブロンズ

CB-2 イチョウフック

(真チュウ)

サイズ	D ₁	H	D ₂	D ₃	ホネジ	ホワイトブロンズ	クローム	入数
大	30φ	50	35φ	15φ	3.5×38	1,600	2,050	20
小	25φ	40	30φ	12φ	3.5×32	1,250	1,450	20

耐荷重(大)20kg(小)25kg

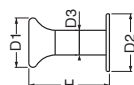

リング色=純金

CC-2 ウッドリングフック

(積層+真チュウ/3.5×38)

サイズ	D ₁	H	D ₂	ローズ	入数
大	35φ	50	20φ	1,900	20
小	30φ	40	18φ	1,700	20

耐荷重(大)3kg(小)1kg

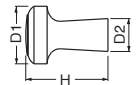

WB

フック

Hook フック

ねじ穴が目立たない!
盗難防止タイプ
 横ねじ方向自在式

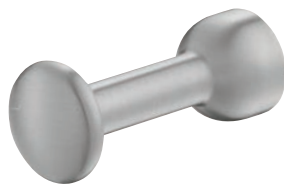
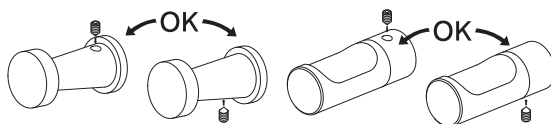

ホワイトブロンズ



金

CB-60 マーキュリーフック

(真チュウ/A4×30)

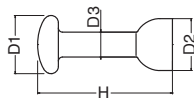

サイズ	D1	H	D2	D3	ホワイトブロンズ	クローム	入数
80	34φ	80	30φ	14φ	2,790	2,890	10
65	28φ	65	25φ	12φ	1,790	1,890	10
50	25φ	50	22φ	11φ	1,320	1,420	10

耐荷重 (80) 10kg (65) 15kg (50) 15kg

CB-65 リッセフック

(真チュウ/A4×30)

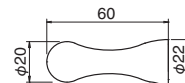

サイズ	金	クローム	入数
60	1,630	1,630	10

耐荷重 15kg



クローム



クローム

CB-61 ゴブレットフック

(真チュウ/A4×30)

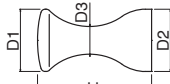

サイズ	D1	H	D2	D3	クローム	ホワイトブロンズ	入数
55	30φ	55	30φ	13φ	2,100	2,000	10
45	25φ	45	25φ	12φ	1,530	1,430	10

耐荷重 (55) 20kg (45) 20kg

CB-66 ローラT形フック

(真チュウ/A4×30)

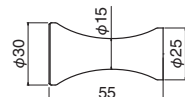

サイズ	クローム	ホワイトブロンズ	入数
55	2,160	2,060	10

耐荷重 15kg



ホワイトブロンズ

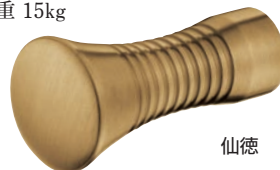

仙徳

CB-62 クロスフック

(真チュウ/A4×30)

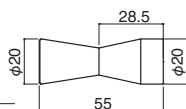

サイズ	ホワイトブロンズ	クローム	入数
55	1,320	1,420	10

耐荷重 15kg

CB-67 グリップグラスフック

(真チュウ/A4×30)

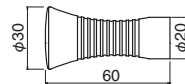

サイズ	仙徳	ホワイトブロンズ	入数
60	2,160	2,160	10

耐荷重 15kg



クローム



クローム

CB-63 ポールフック

(真チュウ/A4×30)

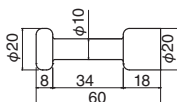

サイズ	クローム	ホワイトブロンズ	入数
60	1,470	1,370	10

耐荷重 15kg

CB-68 ライングラスフック

(真チュウ/A4×30)

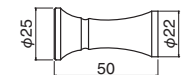

サイズ	クローム	ホワイトブロンズ	入数
50	1,630	1,530	10

耐荷重 15kg



クローム



ホワイトブロンズ

CB-64 ポーンフック

(真チュウ/A4×30)

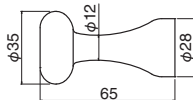

サイズ	クローム	ホワイトブロンズ	入数
65	2,850	2,750	10

耐荷重 20kg

CB-69 スラントフック

(真チュウ/A4×30)

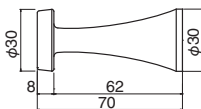

サイズ	ホワイトブロンズ	クローム	入数
70	2,530	2,630	10

耐荷重 15kg

WB

フック

記載定価に10%を上乗せした
価格での販売となります
<2022年7月価格改定>

「傘マーク」
※P.153・P.155 参照

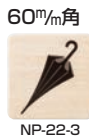

真チュウ

盗難防止タイプ
横ねじ方向固定式

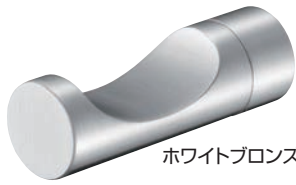
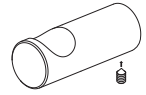

ホワイトブロンズ

CB-70
ワイドニューカットフック
(真チュウ/A4×30)

サイズ	クローム	ホワイトブロンズ	入数
60	1,890	1,790	10

耐荷重 15kg

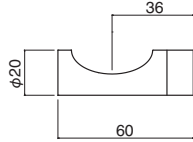

サイン付き

NP-1



※サインは水濡れOK



クローム

CB-71
プレーンL形フック
(真チュウ/A4×30)

サイズ	クローム	ホワイトブロンズ	入数
70	2,100	2,000	10

耐荷重 15kg

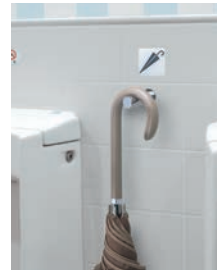
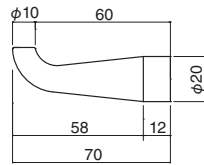

CB-43
ラバトリーフックA形
(真チュウ+ウレタン/A4×30)

サイズ	クローム	入数
60	3,300	10

耐荷重 20kg

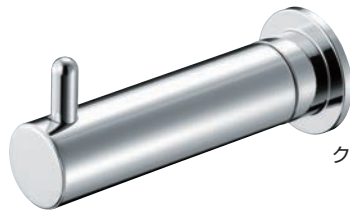
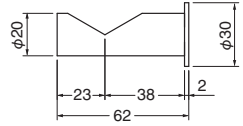

クローム

CB-72
ユニコーンフック
(真チュウ/A4×30)

サイズ	クローム	ホワイトブロンズ	入数
80	3,050	2,950	10

耐荷重 10kg

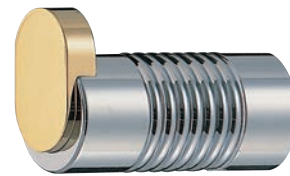
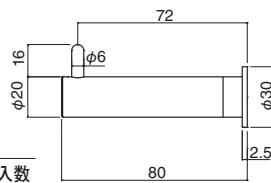

CB-25
ジュネーブフック
(真チュウ/4.5×38)

サイズ	クローム・純金	入数
65	3,500	10

耐荷重 15kg

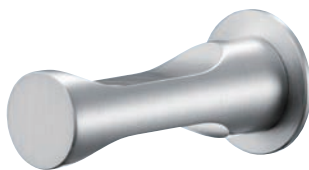
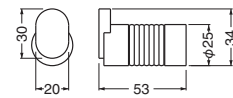

ホワイトブロンズ

CB-73
Wカットフック
(真チュウ/A4×30)

サイズ	クローム	ホワイトブロンズ	入数
62	2,250	2,150	10

耐荷重 20kg

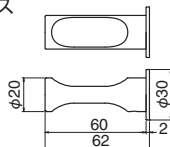

金

CB-16
ニューカットフック
(真チュウ/4.5×38)

サイズ	金	クローム	入数
60	1,530	1,580	10

耐荷重 15kg

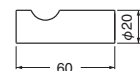

※下地や使用状況によっては、耐荷重値以内でネジ抜けすることがあります。※耐荷重は実験値であり保証値ではありません。

W3

フック

Hook フック・帽子掛

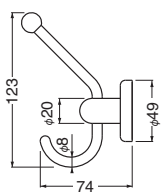

CB-39
 プラネット帽子掛
 (真チュウ/A4×30)

金	クローム	入数
4,600	4,600	5

※取付方法 P.333 ③参照
 耐荷重(上)10kg(下)20kg



クローム

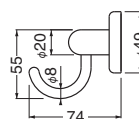

CB-40
 プラネットフック
 (真チュウ/A4×30)

金	クローム	入数
3,300	3,300	10

※取付方法 P.333 ③参照
 耐荷重 20kg



ウッド

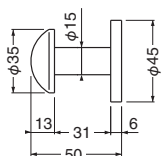

CW-1
 キノコフック
 (積層/3.1×22)

ウッド	ダークブラウン	入数
1,500	1,600	20

耐荷重 4kg



クローム/金



金/黒ニッケル

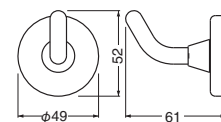

CB-28
 レジーナフック
 (真チュウ/4.1×20)

クローム/金	金/黒ニッケル	入数
2,400	2,400	10

耐荷重 25kg



ダークブラウン

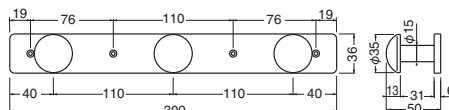

CW-2
 三連キノコフック
 (積層/3.1×22)

ダークブラウン	ウッド	入数
5,100	4,380	2

耐荷重 3kg



金

CB-27
 二連丸棒フック
 (真チュウ/3.1×22)

金	クローム	仙徳	入数
3,400	3,400	3,200	5

耐荷重 15kg

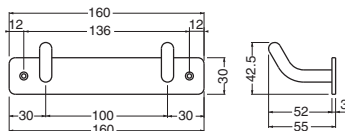

CB-18
 マロンフック
 (真チュウ+積層/3.1×22)

金カリン	入数
2,700	10

耐荷重 25kg

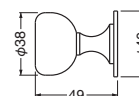

仙徳

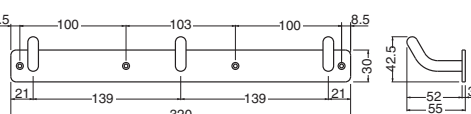

CB-15
 三連丸棒フック
 (真チュウ/3.1×22)

仙徳	クローム	金	入数
3,900	4,800	4,200	2

耐荷重 15kg

WB

フック・帽子掛

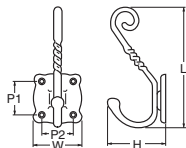

CB-1
 ヒネリ帽子掛
 (真チュウ/3.1×22)

サイズ	L	H	W	P ₁	P ₂	古代色	入数
大	140	66	44	17	25	2,700	10
小	93	43	32	23	23	2,150	10

耐荷重(大)6kg(小)12kg

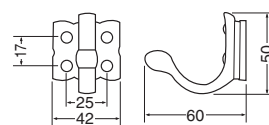

CB-6
 石目フック
 (真チュウ/3.1×22)

古代色	入数
2,100	10

耐荷重 20kg



金(大)



GB(小)

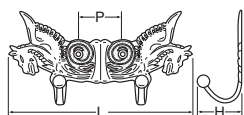

CB-4
 ペガサスフック
 (真チュウ/3.3×25)

サイズ	L	H	P	金	GB	入数
大	165	44	40	3,200	3,200	10
小	115	44	29	2,100	2,100	10

耐荷重(大)5kg(小)8kg

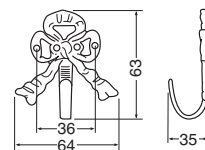

CB-7
 リボンフック
 (真チュウ/3.1×22)

古代色	入数
1,200	20

耐荷重 4kg

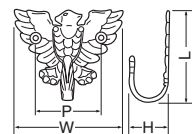

CB-9
 タカフック
 (真チュウ/3.1×22)

サイズ	L	H	W	P	GB	入数
大	55	32	60	37	1,100	20
小	32	16	37	17	870	50

耐荷重(大)12kg(小)10kg



GB

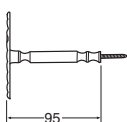

CB-10
 丸形カーテン掛
 (真チュウ)

サイズ	GB	純金	入数
特大	3,100	4,100	2

耐荷重 4kg

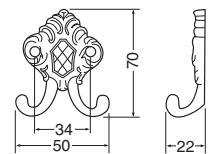

CB-22
 ツインフック
 (真チュウ/3.1×22)

仙徳	入数
1,500	20

耐荷重 5kg

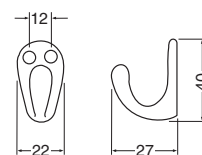

CB-8
 唐草フック
 (真チュウ/3.1×22)

古代色	入数
830	20

耐荷重 4kg

WB

フック・帽子掛

Hook コート掛・帽子掛・フック



シルバー



Nブラック



Nブラック



シルバー

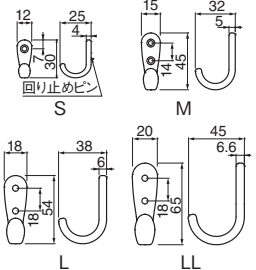

S M L LL

CZ-22
 ダ・ヴィンチフックJ形
 (亜鉛合金)

サイズ	付属部品	Nブラック	シルバー	入数
NEW LL	3.5×20 低頭ねじ	600	600	30
NEW L	3.5×20 低頭ねじ	500	500	30
NEW M	3.1×16 丸皿	450	450	30
NEW S	3.1×16 丸皿	230	230	100

※Nブラックは南部鉄風黒塗装です。



Nブラック



シルバー

CZ-20
 ダ・ヴィンチコート掛C形
 (亜鉛合金/低頭A3.5×20)

Nブラック	シルバー	入数
800	800	20

※Nブラックは南部鉄風黒塗装です。
 耐荷重(上)20kg(下)20kg

CZ-21
 ダ・ヴィンチ帽子掛L形
 (亜鉛合金/低頭A3.5×20)

Nブラック	シルバー	入数
860	860	20

※Nブラックは南部鉄風黒塗装です。
 耐荷重(上)10kg(下)20kg

WB

コート掛・帽子掛・フック



CZ-25
 フレージュフックB形
 (亜鉛合金/低頭A3.5×20)

黒梨地	入数
630	30

耐荷重 20kg



CZ-24
 フレージュフックA形
 (亜鉛合金/低頭A3.5×20)

黒梨地	入数
960	20

耐荷重 10kg



CZ-23
 フレージュ帽子掛
 (亜鉛合金/低頭A3.5×20)

黒梨地	入数
1,000	20

耐荷重(上)8kg(下)20kg



CZ-9
 ビネットフック
 (亜鉛合金/低頭A3.5×20)

黒梨地	入数
1,490	10

耐荷重 15kg



CZ-8
 ビネット帽子掛
 (亜鉛合金/低頭A3.5×20)

黒梨地	入数
1,490	10

耐荷重(上)8kg(下)20kg



黒梨地:45

黒梨地:90

CZ-13
 アルシオンフックL形
 (亜鉛合金/低頭A3.5×20)

サイズ	黒梨地	シルバー	入数
90	980	930	10
45	580	530	10

耐荷重(90)10kg(45)20kg



黒梨地

CZ-12
 アルシオン帽子掛
 (亜鉛合金/低頭A3.5×20)

黒梨地	シルバー	入数
1,100	1,050	10

耐荷重(上)10kg(下)20kg

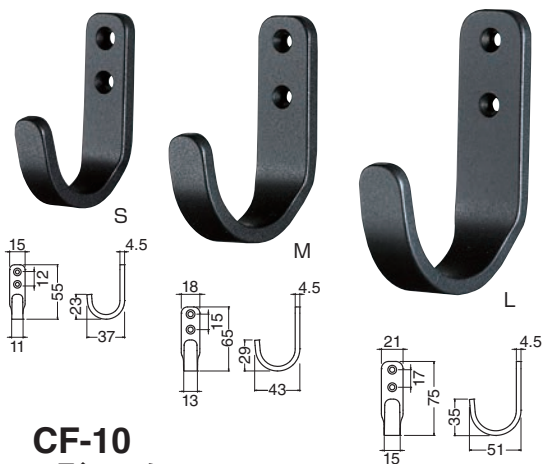

CF-10
 U形フック (鉄)

サイズ	木ネジ	Nブラック	入数
L	3.1×22	900	10
M	3.1×22	850	10
S	3.1×16	750	10

耐荷重 (L) 20kg (M) 20kg (S) 25kg

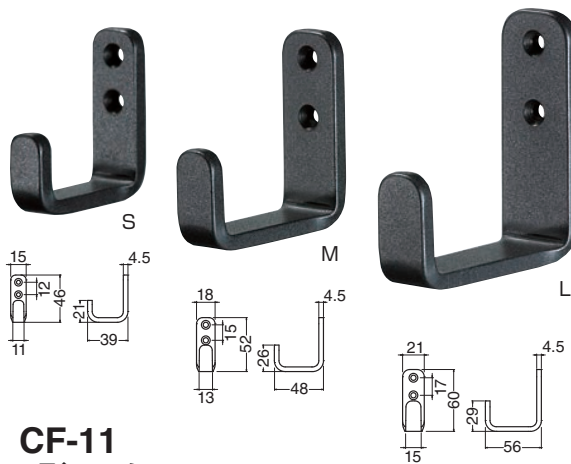

CF-11
 L形フック (鉄)

サイズ	木ネジ	Nブラック	入数
L	3.1×22	900	10
M	3.1×22	850	20
S	3.1×16	750	20

耐荷重 (L) 20kg (M) 20kg (S) 25kg

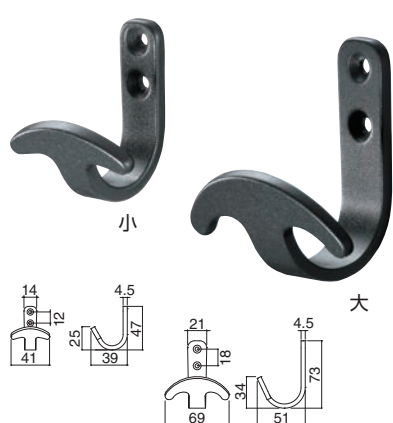

CF-12
 イカリフック (鉄)

サイズ	木ネジ	Nブラック	入数
大	3.1×22	1,110	10
小	3.1×16	850	10

耐荷重 (大) 15kg (小) 25kg

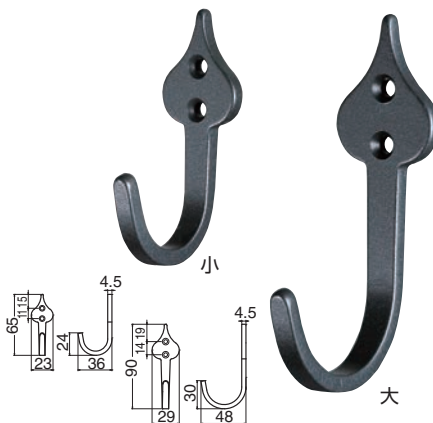

CF-15
 アンティークフックスペード (鉄/3.1×16)

サイズ	Nブラック	入数
大	940	10
小	840	10

耐荷重 (大) 8kg (小) 12kg

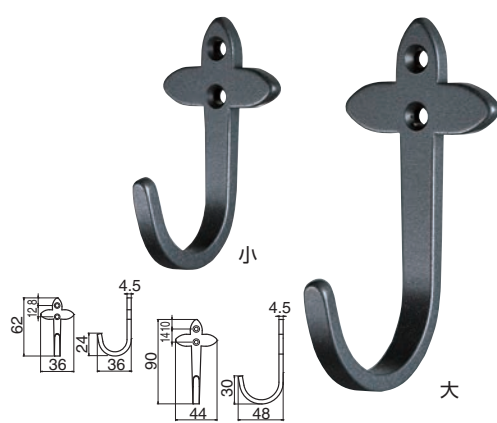

CF-16
 アンティークフックローバー (鉄/3.1×16)

サイズ	Nブラック	入数
大	1,000	10
小	900	10

耐荷重 (大) 8kg (小) 12kg

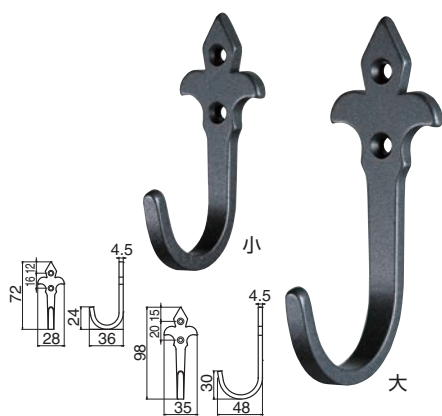

CF-17
 アンティークフックアイリス (鉄/3.1×16)

サイズ	Nブラック	入数
大	1,010	10
小	910	10

耐荷重 (大) 8kg (小) 12kg

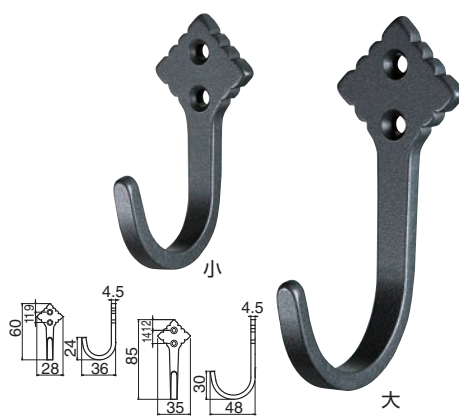

CF-18
 アンティークフックダイヤ (鉄/3.1×16)

サイズ	Nブラック	入数
大	950	10
小	850	10

耐荷重 (大) 8kg (小) 12kg

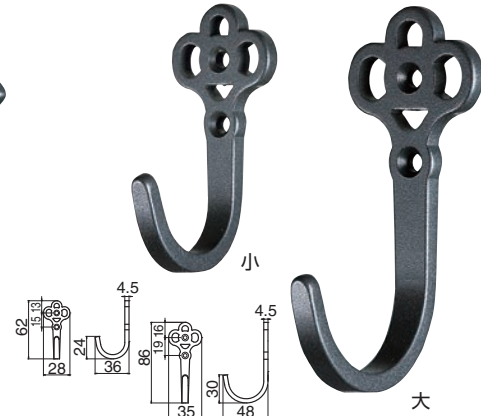

CF-19
 アンティークフックカメラ (鉄/3.1×16)

サイズ	Nブラック	入数
大	1,280	10
小	1,180	10

耐荷重 (大) 8kg (小) 12kg

※Nブラックは南部鉄風黒塗装です。

※下地や使用状況によっては、耐荷重値以内でネジ抜けすることがあります。※耐荷重は実験値であり保証値ではありません。

WB

コート掛・帽子掛・フック

Hook フック・コート掛



CF-20
リップルフック (鉄/3.1×16)

サイズ	大	小
Nブラック	800	600
入数	30	30

耐荷重 (大) 20kg (小) 30kg

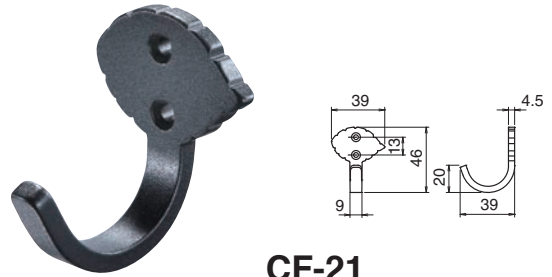

CF-21
リーフフック (鉄/3.1×16)

Nブラック	入数
720	30

耐荷重 15kg

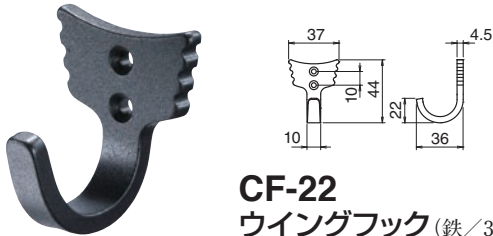
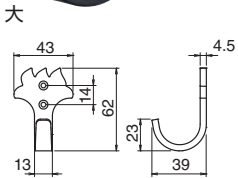

CF-22
ウイングフック (鉄/3.1×16)

Nブラック	入数
720	30

耐荷重 20kg

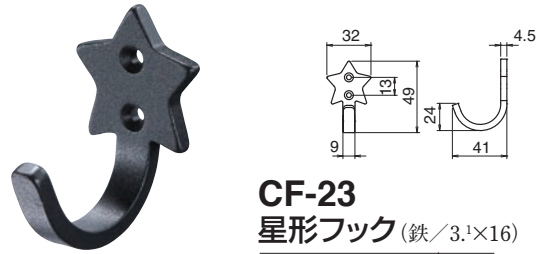

CF-23
星形フック (鉄/3.1×16)

Nブラック	入数
720	30

耐荷重 15kg

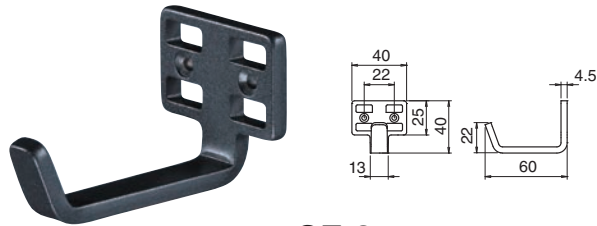

CF-24
四角フック (鉄/3.1×22)

Nブラック	入数
1,080	30

耐荷重 8kg

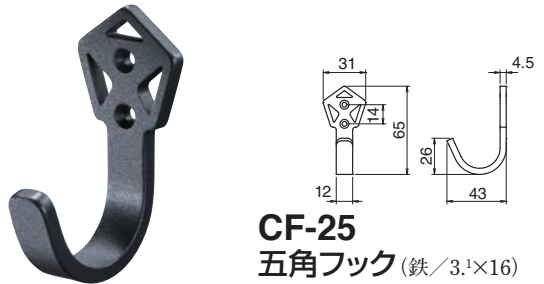

CF-25
五角フック (鉄/3.1×16)

Nブラック	入数
870	30

耐荷重 12kg

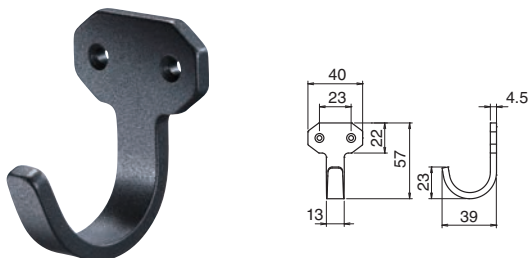

CF-26
八角フック (鉄/3.1×16)

Nブラック	入数
770	30

耐荷重 20kg

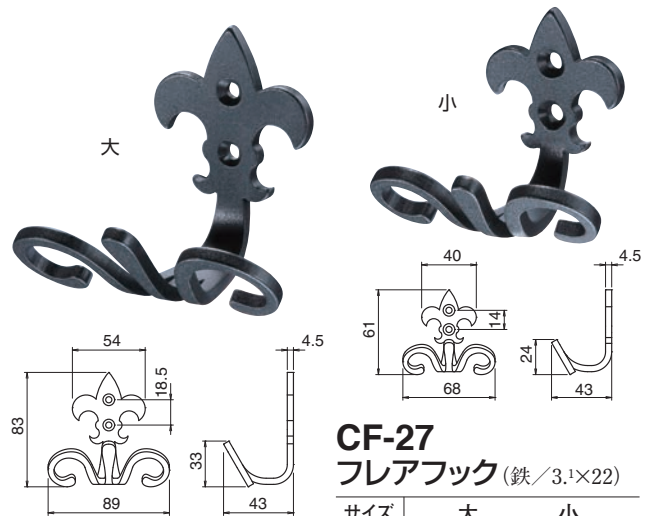

CF-27
フレアフック (鉄/3.1×22)

サイズ	大	小
Nブラック	1,700	1,600
入数	10	20

耐荷重 (大) 8kg (小) 10kg

※Nブラックは南部鉄風黒塗装です。

WB

フック・コート掛

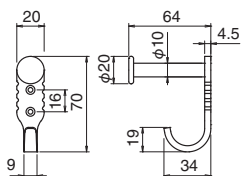

CF-28
 ブルゴス帽子掛 (鉄/3.1×22)

Nブラック	入数
1,450	10

耐荷重(上)10kg(下)18kg

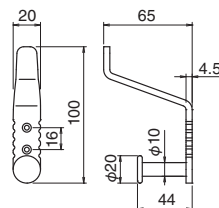

CF-29
 アラムス帽子掛 (鉄/3.1×22)

Nブラック	入数
1,550	10

耐荷重(上)10kg(下)18kg

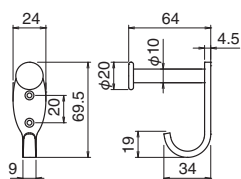

CF-30
 クララ帽子掛 (鉄/3.1×22)

Nブラック	入数
1,450	10

耐荷重(上)10kg(下)18kg

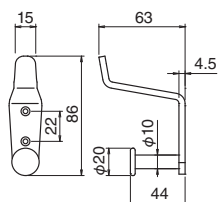

CF-31
 ロベルト帽子掛 (鉄/3.1×22)

Nブラック	入数
1,550	10

耐荷重(上)10kg(下)18kg

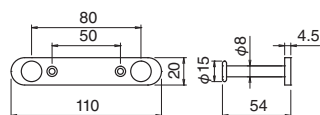

CF-32
 マリエフック二連 (鉄/3.1×22)

Nブラック	入数
1,950	5

耐荷重 10kg

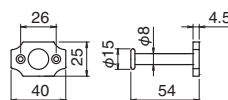

CF-33
 ヨーゼフフック (鉄/3.1×22)

Nブラック	入数
1,000	20

耐荷重 10kg

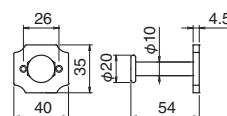

CF-34
 ヨハネスフック (鉄/3.1×22)

Nブラック	入数
1,160	10

耐荷重 15kg

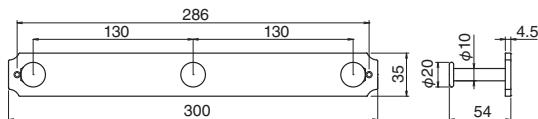
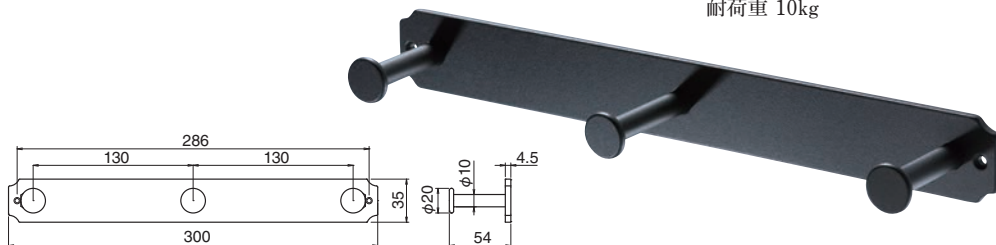

CF-35
 ヨハネスフック三連 (鉄/3.1×22)

Nブラック	入数
4,200	2

耐荷重 15kg

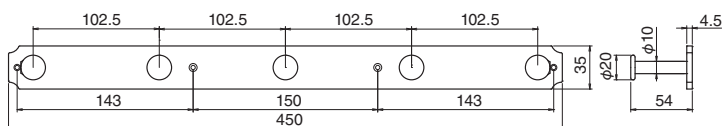
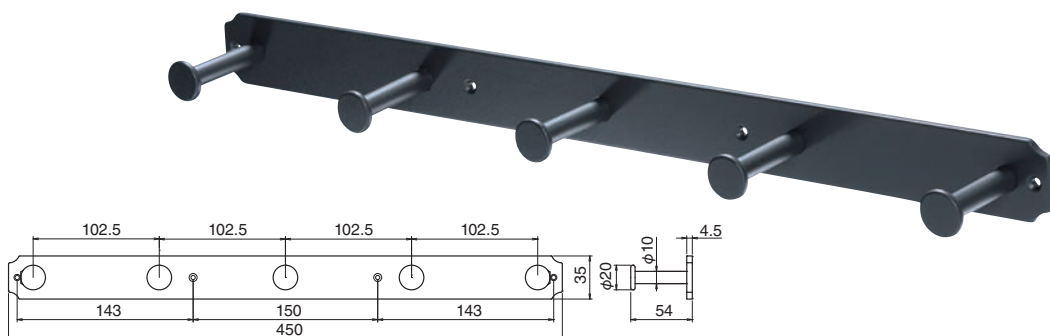

CF-36
 ヨハネスフック五連 (鉄/3.1×22)

Nブラック	入数
6,600	2

耐荷重 15kg

※Nブラックは南部鉄風黒塗装です。

※下地や使用状況によっては、耐荷重値以内でネジ抜けすることがあります。※耐荷重は実験値であり保証値ではありません。

WB

フック・コート掛

Hook フック・コート掛



CB-11
洋額吊
(真チュウ)

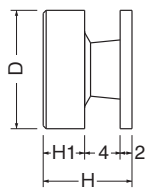

サイズ	D	H	H1	木ネジ	ホワイトブロンズ	入数
特大	28φ	14	8	3.8×32	890	20
大	20φ	13	7	3.8×32	580	50
小	12φ	13	7	3.5×25	380	50

※付属部品PCプラグ6×25
 耐荷重(特大)25kg(大)20kg(小)15kg

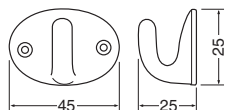

CB-30
ピークフック
(真チュウ/3.1×22)

金	入数
1,800	20

耐荷重 30kg

CP-1 ホイップフック (樹脂/六角頭A4×25)



クローム

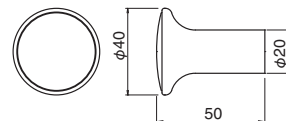

黒艶消



シルバー



アイボリ

オリジナルプリント対応(アイボリ)
 詳細はP313をご参照下さい。

サイズ	アイボリ	黒艶消	シルバー	クローム	入数
50	300	400	400	510	30

耐荷重 3kg

WB



CB-31
ブーベフック
(真チュウ/3.1×22)

金	入数
1,550	20

耐荷重 20kg

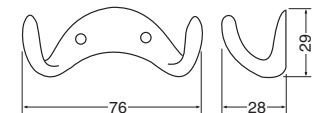

金

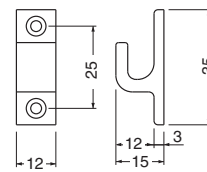

CB-19
ロミオフック
(真チュウ/3.1×16)

金	クローム	仙徳	入数
430	430	430	30

耐荷重 30kg



CB-32
エールフック
(真チュウ/3.1×22)

仙徳	入数
1,200	20

耐荷重 20kg

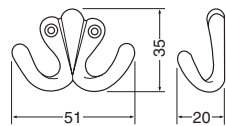

金

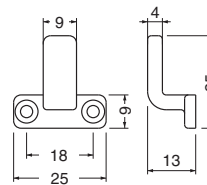

CB-20
T形フック
(真チュウ/3.1×16)

金	入数
1,000	30

耐荷重 25kg



CB-33
ヴィラフック
(真チュウ/3.1×22)

金	入数
1,350	20

耐荷重 20kg

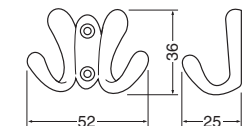

金

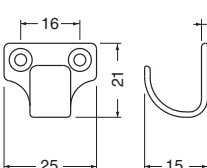

CB-21
デルタフック
(真チュウ、ステンレス/3.1×16)

金	仙徳	ヘアライン	入数
250	250	250	50

耐荷重 5kg



CB-34
メゾンフック
(真チュウ/3.1×22)

仙徳	入数
1,250	20

耐荷重 20kg

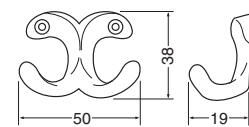

CB-45-1



CB-45-2



CB-45-3



CB-45-4



CB-45-5

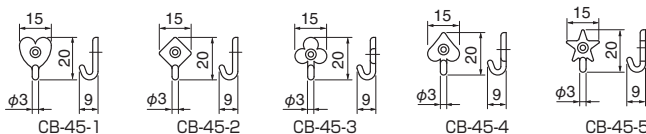

品番	金	クローム	入数
CB-45-1 ハート	130	130	50
CB-45-2 ダイヤ	—	130	50
CB-45-3 クラブ	130	130	50
CB-45-4 スペード	130	130	50
CB-45-5 スター	—	130	50

耐荷重 1kg

CB-45
ラッキーフック
(真チュウ/皿φ2.4×13)



A-52
アルミJ形フック
(アルミ/3.1×16)

サイズ	L	H	W	P	アンバー	シルバー	黒	白	入数
大	45	40	15	14	340	340	340	340	30
小	35	30	14	11	290	290	290	290	30

耐荷重(大)25kg(小)25kg

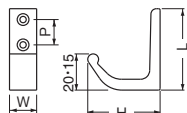

A-64
アルミJ形帽子掛
(アルミ/3.1×22)

アンバー	シルバー	黒	アイボリ	入数
630	630	630	630	30

耐荷重(上)8kg(下)25kg

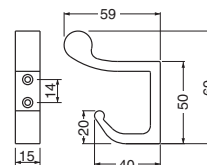

A-38
アルミL形フック
(アルミ)

サイズ	L	H	W	P	木ネジ	シルバー	黒	白	赤	黄	Nブラック	入数
特大	60	50	14	19	3.1×22	460	460	460	460	460	460	30
大	45	40	13	12	3.1×16	320	320	320	320	320	320	30
小	35	30	12	10	3.1×16	290	290	290	290	290	290	30

耐荷重(特大)15kg(大)20kg(小)20kg ※Nブラックは南部鉄風黒塗装です。

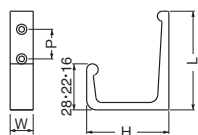

A-46
アルミL形帽子掛
(アルミ/3.1×16)

シルバー	黒	白	赤	黄	入数
550	550	550	550	550	30

耐荷重(上)5kg(下)25kg

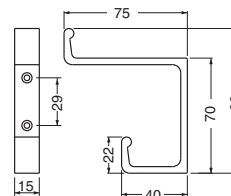

CZ-2
丸座帽子掛
(亜鉛合金/3.1×20)

サイズ	ホワイトブロンズ	GB	入数
大	690	690	20

耐荷重(上)3kg(下)5kg

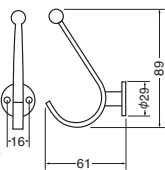

CZ-3
7形帽子掛
(亜鉛合金/3.1×20)

サイズ	ホワイト	クローム	入数
大	510	510	30

耐荷重(上)3kg(下)20kg

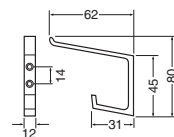

CZ-15 新コート掛
(亜鉛合金/3.1×16)

クローム	入数
190	100

耐荷重 11kg

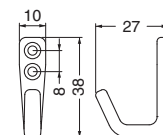

CZ-10 コート掛
(亜鉛合金/2.7×16)

ニッケル	入数
170	150

耐荷重 5kg

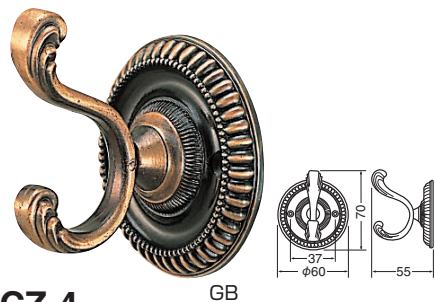
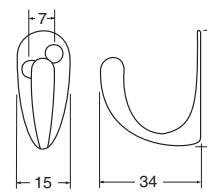

CZ-4
マーガレット帽子掛
(亜鉛合金/2.7×20)

GB	金	入数
900	900	20

耐荷重(上)10kg(下)10kg

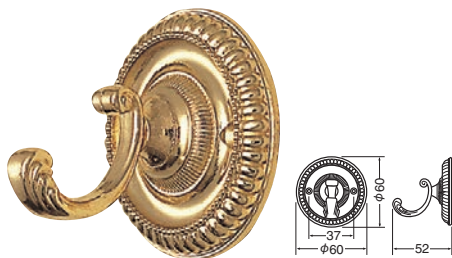
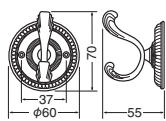

CZ-5
マーガレットフック
(亜鉛合金/2.7×20)

GB	金	入数
780	780	20

耐荷重 5kg

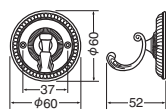

CZ-7 マーチン房掛
(亜鉛合金/3.1×16)

GB	ブラウン	入数
230	300	100

耐荷重 10kg

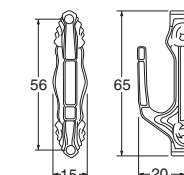

WB

フック・コート掛

どこでもフックシリーズ



C-1 U
 eフック
 (仕上/マスタード
 ベースサイズLL)



C-10 C
 たまごフック
 (仕上/ピンク
 ベースサイズM)



C-3 T
 eフックJ形
 (仕上/アイボリー
 ベースサイズM)



C-30 M
 ピアノフック
 (仕上/パールシルバー
 ベースサイズL)

<取り付け>



●ベースに本体をかぶせ、下方にカチッと音がするまでずらして下さい。(約5mm)

<取り外し>

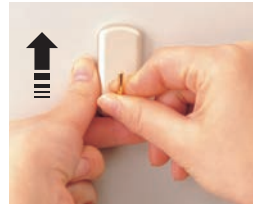

●取り外しは本体を上へ押し上げて下さい。
 ※使用時にはすれにくいようにストッパーを堅めにしていますので、取り外しにくい時は、ハンマーで軽くフック下部をたたいて下さい。

品番の末尾の文字(U C T M)がベースタイプを表しています。

※RMサイズのベースは、右に回して取り付け、左に回して取り外します。

どこでも BASE	Uピンタイプ	C コンクリートピン 木ネジタイプ	T 簡単に はがせる粘着タイプ	M マグネットタイプ
主な取り付け場所 (注1)	石こうボード プリント合板(木質新建材) 柱・板壁	コンクリート・ブロック タイル目地 柱・板壁 (注2)	金属塗装面 タイル・ガラス・ステンレス 柱・板壁・化粧合板 (注3)	スチール家具 冷蔵庫・洗濯機などの 金属塗装面 ホーローキッチン

(注1) 取り付け場所の表面の状態や材質により取り付けられないことがあります。
 (注2) コンクリート等の状態により打ち込めないときがあります。
 (注3) 取り付け面の状態によりはがした時、はがした後が残ることがあります。

どこでも
BASE
 ベース式のフックには左のマークが表記されています。
 ベースサイズが同じならフック本体の取り替え自由です。

Uピンタイプ

石こうボードにも
簡単に取り付け

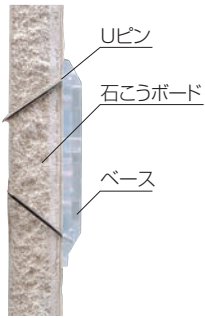

<ベースの取り付け方法>



①Uピンの片方の先を穴に引っかけながら差し込んで下さい。

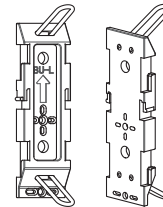

Uピンをこのようにセットして下さい。



②Uピンをハンマーで軽く打ち込んで下さい。

<ベースの取り外し方法>



Uピンはペンチかニッパーではさみ、ベースを押しさながら引き抜いて下さい。

取り付けベース (8サイズ) ポリカーボネート製 付属部品:Uピン

矢印が上を向くように取り付けて下さい。

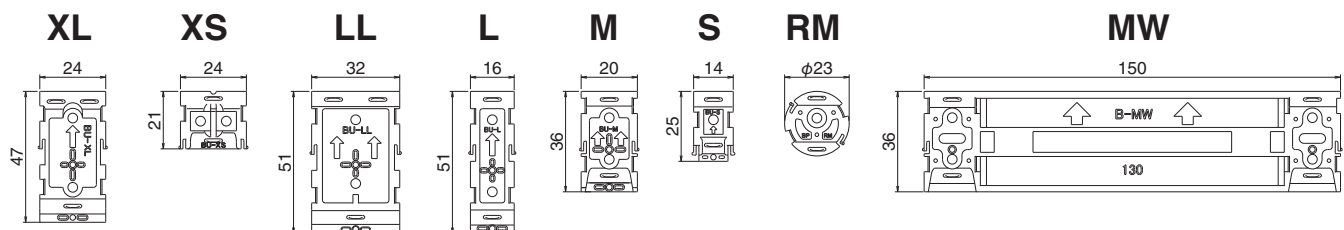

※RMサイズのベースは、右に回して取り付け、左に回して取り外します。

WB

どこでもフックシリーズ

C コンクリートピン
 木ネジタイプ

<ベースの取り付け方法>



①コンクリートピンはベースの直面まで差し込んでおきます。



②ベースを取り付け面に当てハンマーで丁寧に打ち込んで下さい。
 ※コンクリートの状態により打ち込めない場合があります。

木ねじの時
 木質系にはドライバーで丁寧にねじ込んで下さい。
 コンクリートにはプラグをご使用下さい。
 ※木ネジ1本止め(XS、S、RM)の時は、回り止めとしてコンクリートピンを使用して下さい。

取り付けベース **8サイズ**

ポリカーボネート製 付属部品:コンクリートピン・木ネジ3×16

矢印が上を向くように取り付けて下さい。

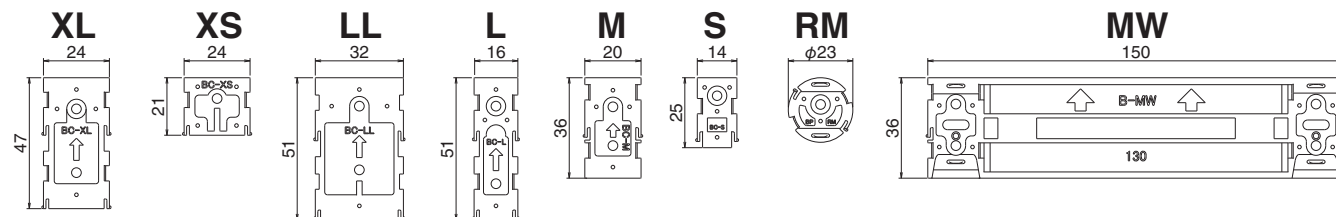

T 簡単に
 はがせる粘着タイプ

<ベースの取り付け方法>



①取り付け場所の汚れやほこりをきれいに拭き取ります。



②ベース裏面のはくり紙をはがします。



③ベースを取り付け場所にしっかり押しつけて下さい。

<ベースの取り外し方法>



①ベースの下側の差し込み口にマイナスドライバーの先を入れて左右に動かしながらこじ上げて下さい。

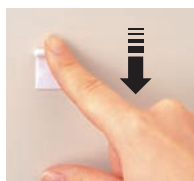

②テープが壁面に残った場合は巻き取る様にするときれいにはがせます。

取り付けベース **7サイズ**

ポリカーボネート製 付属部品:高品質粘着テープ

矢印が上を向くように取り付けて下さい。

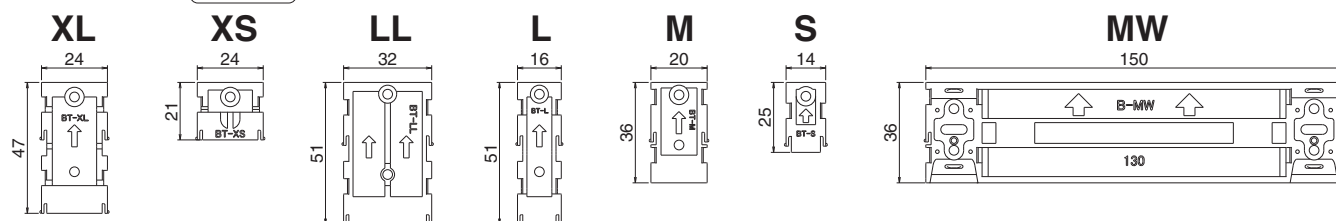

M マグネットタイプ



マグネット面には傷防止兼滑り止めシートが付いています。



マグネットを取り外す時はフック本体を左右のどちらかに傾けると簡単に取り外せます。

スチール家具に...



冷蔵庫に...



ロッカーに...



マグネット **7サイズ**

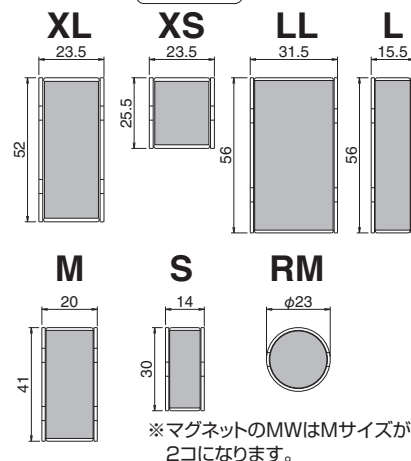

WB

どこでもフックシリーズ



Hook どこでもフックシリーズ

Uピンタイプ

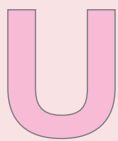

Uピンタイプ

主な取り付け場所

石こうボード
 プリント合板
 (木質新建材)
 柱・板壁



C-1U eフック (ABS)

サイズ	L	H	W	アイボリ	マスタード	ピンク	オーク	入数
LL	60	30	36	145	145	145	145	40
L	60	27	20	100	100	100	100	60
M	45	27	24	100	100	100	100	60
S	34	24	18	85	85	85	85	60

耐荷重 LL 5kg L 4kg M 3kg S 2kg

耐荷重は目安であり
 保障値ではありません。



C-5U eフックS形 (ABS+ステンレス)

サイズ(ベース)	L	H	W	アイボリ	赤	黒	入数
34(XS)	36	38	34	180	180	180	60
28(XS)	30	29	28	165	165	165	60

耐荷重 (34) 3kg (28) 3kg



C-6U eフック丸形 (ABS+ステンレス)

サイズ	アイボリ	オリーブ	ローズ	入数
RM	155	155	155	60

耐荷重3kg

WB

どこでもフックシリーズ

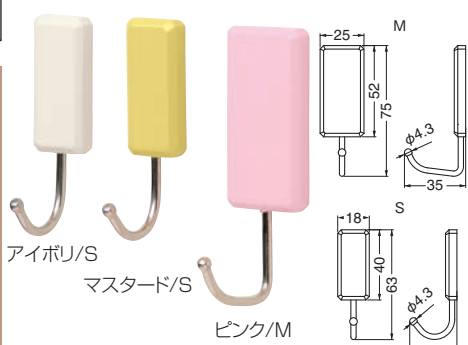

C-3U eフックJ形 (ABS+ステンレス)

サイズ	アイボリ	マスタード	ピンク	入数
M	205	205	205	60
S	175	175	175	60

耐荷重 M 4kg S 3kg

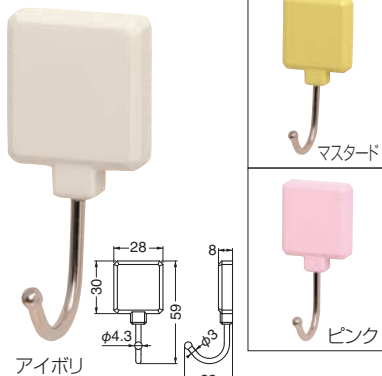

C-4U eフックJS形 (ABS+ステンレス)

サイズ	アイボリ	マスタード	ピンク	入数
XS	190	190	190	60

耐荷重4kg



ソフトイエロー/XL

ピンク/M

アイボリ/S

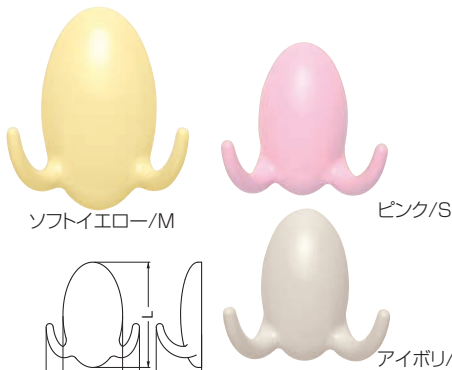

ソフトイエロー/M

ピンク/S

アイボリ/S



ソフトイエロー

ピンク

アイボリ

C-10U たまごフック (ABS)

サイズ	L	H	W	ソフトイエロー	ピンク	アイボリ	入数
XL	68	51	46	265	265	265	40
M	60	41	34	140	140	140	60
S	45	33	26	105	105	105	60

耐荷重 XL 5kg M 3kg S 2kg

C-11U たまごフックツイン (ABS)

サイズ	L	H	W ₁	W ₂	ソフトイエロー	ピンク	アイボリ	入数
M	60	26	34	53	170	170	170	60
S	45	26	26	49	145	145	145	60

耐荷重 M 2kg S 1.5kg

C-12U たまごフック2段 (ABS)

サイズ	ソフトイエロー	ピンク	アイボリ	入数
M	170	170	170	60

耐荷重2.5kg



C-7U eフックプチ (ABS)

サイズ	アイボリー	マスタード	ピンク	黒	入数
RM	95	95	95	95	60

耐荷重3kg



C-30U ピアノフック (ABS+ステンレス)

サイズ	L	H	W	ピュアブラック	パールアイボリー	パールシルバー	パールゴールド	入数
L	67	36	20	350	350	350	350	60
M	51	36	24	340	340	340	340	60
S	39	28	18	310	310	310	310	60

耐荷重 L 4kg M 3kg S 2kg

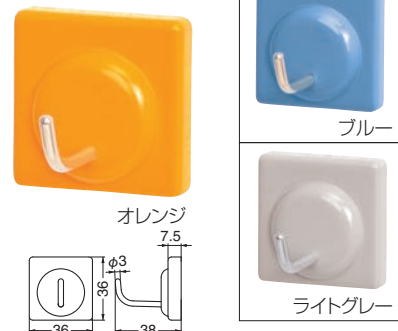

C-33U パレットフック

(ABS+ステンレス)

サイズ	オレンジ	ブルー	ライトグレー	入数
XS	180	180	180	60

耐荷重3kg

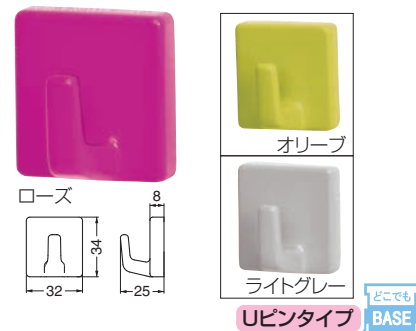

C-15U スクエアフック (ABS)

サイズ	ローズ	オリーブ	ライトグレー	入数
XS	110	110	110	60

耐荷重3kg

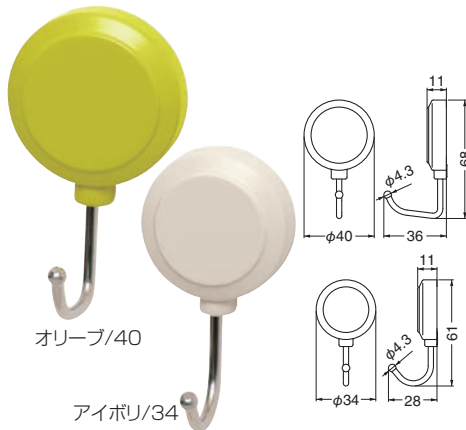

C-32U クルーフック丸形 (ABS+ステンレス)

サイズ(ベース)	アイボリー	オリーブ	入数
40 (XS)	205	205	60
34 (RM)	190	190	60

耐荷重 (40)4kg (34)3kg

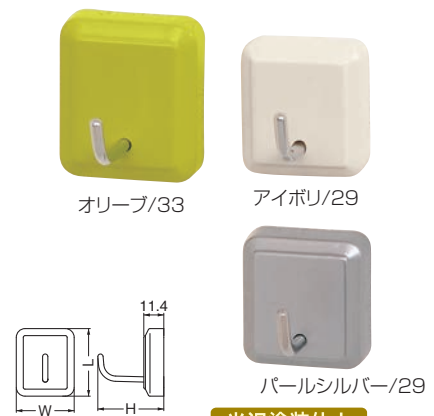

C-31U クルーフック (ABS+ステンレス)

サイズ(ベース)	L	H	W	アイボリー	オリーブ	パールシルバー	入数
33 (XS)	39	38	33	175	175	275	60
29 (XS)	32	29	29	165	165	245	60

耐荷重 (33)3kg (29)3kg

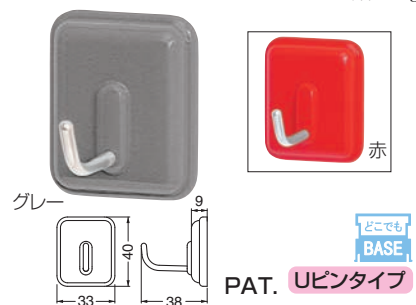

C-35U レイジーフック (ABS+ステンレス)

サイズ	グレー	赤	入数
XS	170	170	60

耐荷重3kg

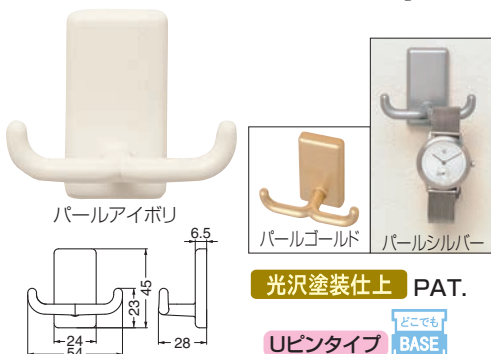

C-16U カイザーフック (ABS)

サイズ	パールアイボリー	パールゴールド	パールシルバー	入数
M	205	205	205	60

耐荷重1kg

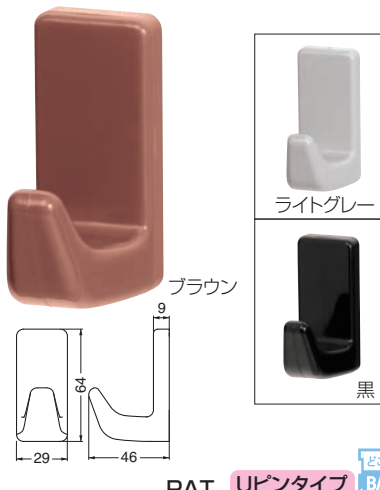

C-17U パワーフック (ABS)

サイズ	ブラウン	ライトグレー	黒	入数
XL	285	285	285	40

耐荷重5kg

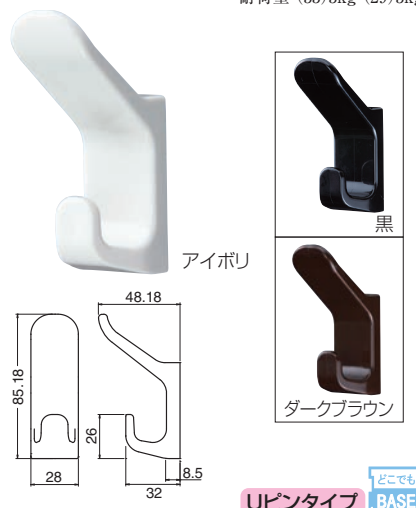

C-18U ステップ帽子掛 (ABS)

サイズ	アイボリー	黒	ダークブラウン	入数
XL	285	285	285	40

耐荷重1.9kg

WB

どこでもフックシリーズ

Hook どこでもフックシリーズ

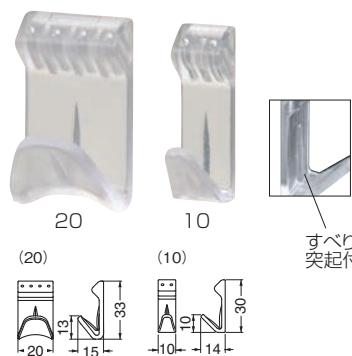

PAT. Uピンタイプ
C-100 ラインフック (ポリカーボネート)

サイズ	クリア	入数
20	85	60
10	50	120

耐荷重 (20)7kg (10)4kg



PAT. Uピンタイプ
C-101 アクアフック角形 (ポリカーボネート)

サイズ	クリアブラウン	クリアブルー	クリア	入数
25	70	70	70	60

耐荷重5kg

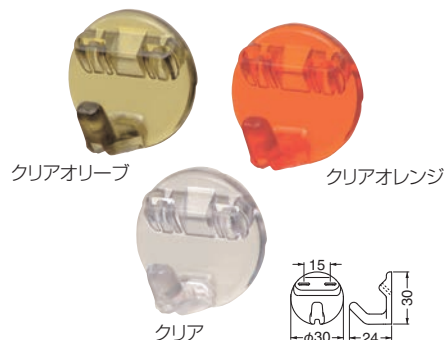

PAT. Uピンタイプ
C-102 アクアフック丸形 (ポリカーボネート)

サイズ	クリアオリーブ	クリアオレンジ	クリア	入数
30	70	70	70	60

耐荷重4kg

WB

どこでもフックシリーズ

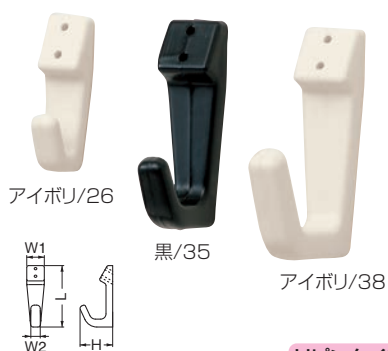

Uピンタイプ
C-103 PCミニフック (ABS)

サイズ	L	H	W ₁	W ₂	アイボリ	黒	入数
38	38	27	10	6	60	60	120
35	35	19	10	5.5	50	50	120
26	26	11	8	5	45	45	240

耐荷重 (38)3kg (35)3kg (26)3kg

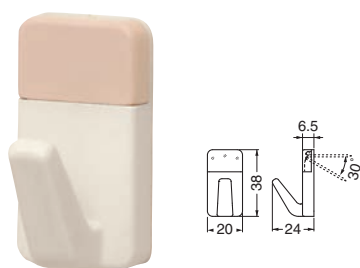

Iピンタイプ
 ※Iピンはペンチで簡単に抜けます。
C-181 アソートフック
 (ABS/ステンレス釘φ1.3×25)

サイズ	アイボリ/ベージュ	入数
38	80	60

耐荷重3kg

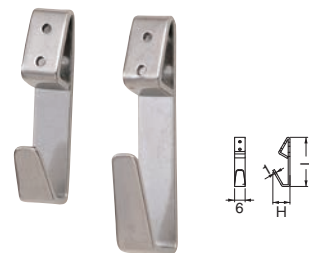

Uピンタイプ
ST-58 ステンミニフック (ステンレス)

サイズ	L	H	ステン	入数
35	35	16	120	120
28	28	10	105	120

耐荷重 (35)3kg (28)3kg



オーク



アイボリ



マスタード

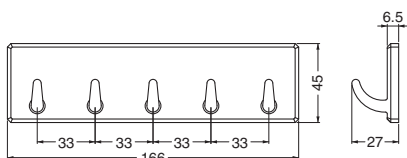

Uピンタイプ 
C-60U eフック5連 (ABS)

サイズ	アイボリ	マスタード	オーク	入数
MW	360	360	360	12

耐荷重3kg

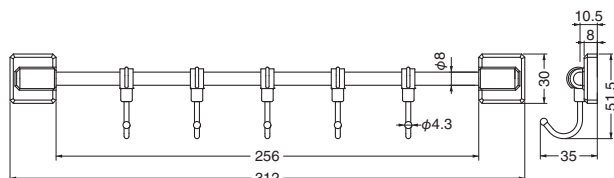

どこでも
BASE

Uピンタイプ

C-61U
eスライドフック5連 (ABS+ステンレス)

サイズ(ベース)	アイボリ	入数
300(XS)	1,240	12

耐荷重2kg

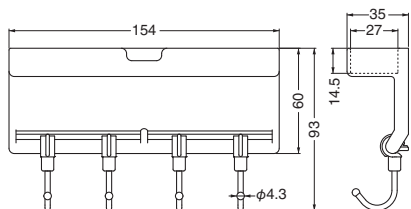
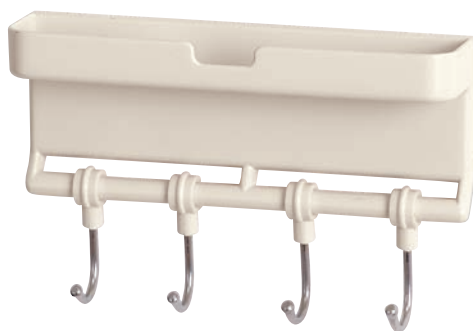

どこでも
BASE

C-62U
スライドフック小物入れ付 (ABS+ステンレス) PAT.

サイズ	アイボリ	入数
MW	800	12

耐荷重1.5kg



※小物は商品に含まれません。

WB

どこでもフックシリーズ

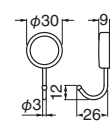
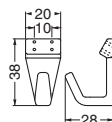
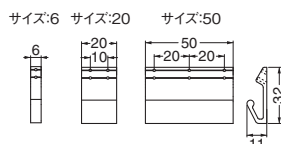
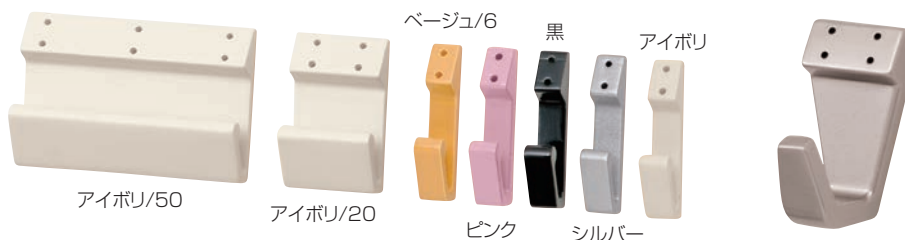

暗い室内では

A-15 アルミV形フック (アルミ) PAT. Uピンタイプ

サイズ	アイボリ	シルバー	ベージュ	黒	ピンク	入数
50	450	—	—	—	—	40
20	280	—	—	—	—	60
6	140	140	140	140	140	120

耐荷重 (50)10kg (20)5kg (6)3kg

どこでも
BASE

CZ-16 ソリッドフック (亜鉛合金)

サイズ	パールシルバー	入数
38	320	60

耐荷重5kg

C-156 ラウンドフック蓄光 (真チユウ+ステンレス+蓄光) Uピンタイプ

サイズ	クローム	金	入数
30	1,380	1,380	20

耐荷重3kg



Hook どこでもフックシリーズ

コンクリートピン/木ネジタイプ



コンクリートピン 木ネジタイプ

主な取り付け場所
 コンクリート・ブロック
 タイル目地
 柱・板壁

耐荷重は目安であり
 保障値ではありません。

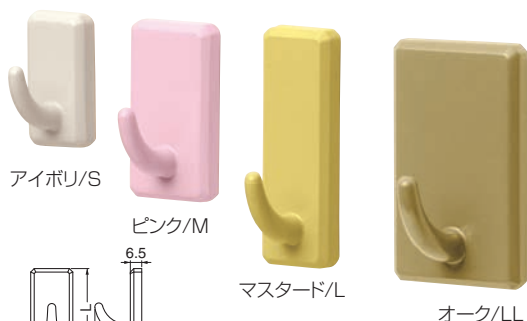

C-1C eフック (ABS)

サイズ	L	H	W	アイボリ	マスタード	ピンク	オーク	入数
LL	60	30	36	145	145	145	145	40
L	60	27	20	100	100	100	100	60
M	45	27	24	100	100	100	100	60
S	34	24	18	85	85	85	85	60

耐荷重 LL 3kg L 2.5kg M 2kg S 1.5kg

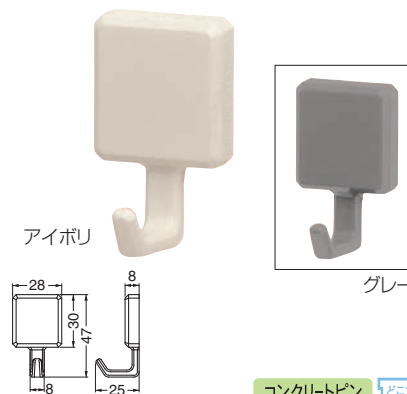

C-2C eフックA形 (ABS)

サイズ	アイボリ	グレー	入数
XS	105	105	60

耐荷重3kg

WB

どこでもフックシリーズ

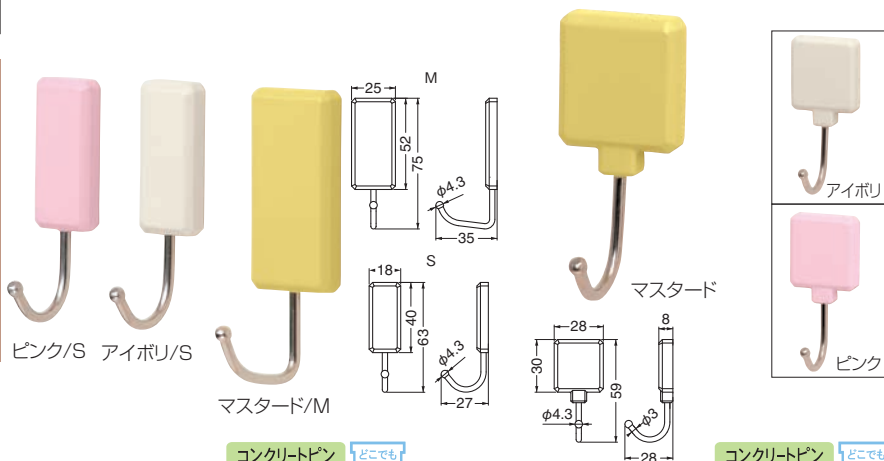

C-3C eフックJ形 (ABS+ステンレス)

サイズ	アイボリ	マスタード	ピンク	入数
M	205	205	205	60
S	175	175	175	60

耐荷重 M 3kg S 2.5kg

C-4C eフックJS形 (ABS+ステンレス)

サイズ	アイボリ	マスタード	ピンク	入数
XS	190	190	190	60

耐荷重3kg

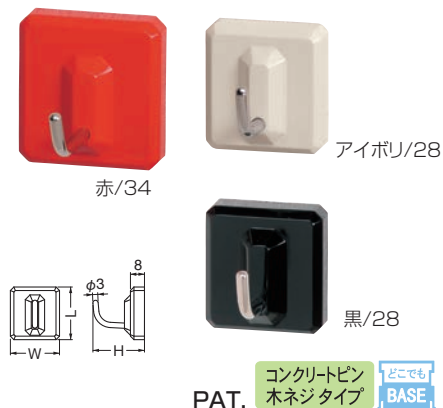

C-5C eフックS形 (ABS+ステンレス)

サイズ(ベース)	L	H	W	アイボリ	赤	黒	入数
34(XS)	36	38	34	180	180	180	60
28(XS)	30	29	28	165	165	165	60

耐荷重 (34)2kg (28)2kg

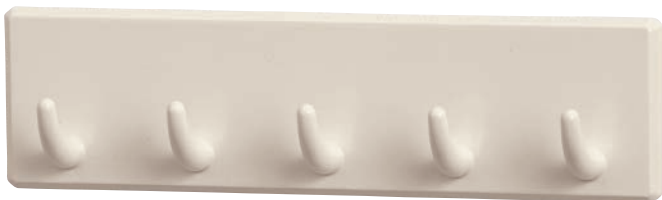

アイボリ



オーク



マスタード

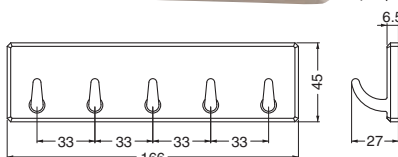

コンクリートピン
木ネジタイプ

C-60C eフック5連 (ABS)

サイズ	アイボリ	マスタード	オーク	入数
MW	360	360	360	12

耐荷重1kg



C-6C eフック丸形 (ABS+ステンレス)

サイズ	アイボリ	オリーブ	ローズ	入数
RM	155	155	155	60

PAT. 耐荷重2.5kg



C-7C eフックプチ (ABS)

サイズ	アイボリ	マスタード	ピンク	黒	入数
RM	95	95	95	95	60

耐荷重2.5kg



C-31C クルーフック (ABS+ステンレス)

サイズ(ベース)	L	H	W	アイボリ	オリーブ	パールシルバー	入数
33(XS)	39	38	33	175	175	275	60
29(XS)	32	29	29	165	165	245	60

耐荷重 (33)2kg (29)2kg

C-32C クルーフック丸形 (ABS+ステンレス)

サイズ(ベース)	アイボリ	オリーブ	入数
40(XS)	205	205	60
34(RM)	190	190	60

耐荷重 (40)3kg (34)2kg

C-33C パレットフック (ABS+ステンレス)

サイズ	ブルー	オレンジ	ライトグレー	入数
XS	180	180	180	60

耐荷重2kg



C-30C ピアノフック (ABS+ステンレス)

サイズ	L	H	W	ピュアブラック	パールアイボリ	パールシルバー	パールゴールド	入数
L	67	36	20	350	350	350	350	60
M	51	36	24	340	340	340	340	60
S	39	28	18	310	310	310	310	60

耐荷重 L 3kg M 2.5kg S 1.5kg

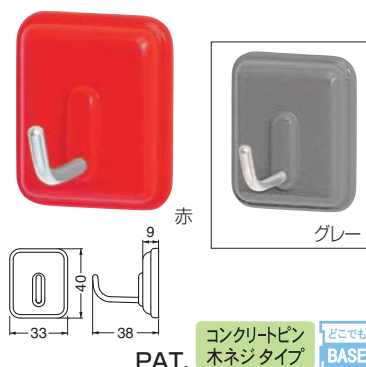

C-35C レイジーフック (ABS+ステンレス)

サイズ	赤	グレー	入数
XS	170	170	60

耐荷重2kg

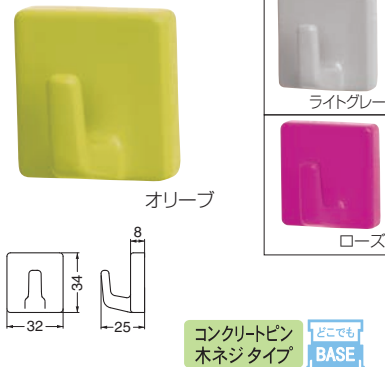

C-15C スクエアフック (ABS)

サイズ	ローズ	オリーブ	ライトグレー	入数
XS	110	110	110	60

耐荷重2kg



C-10C たまごフック (ABS)

サイズ	L	H	W	ソフトイエロー	ピンク	アイボリ	入数
XL	68	51	46	265	265	265	40
M	60	41	34	140	140	140	60
S	45	33	26	105	105	105	60

耐荷重 XL 4kg M 2.5kg S 1.5kg

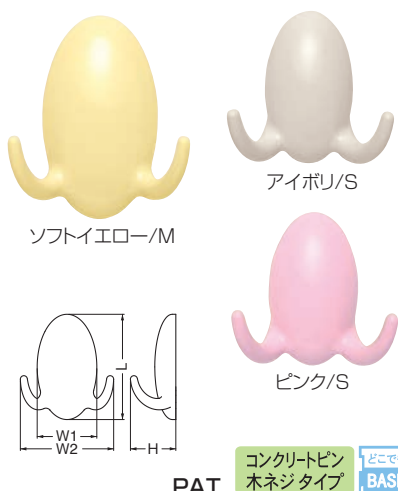

C-11C たまごフックツイン (ABS)

サイズ	L	H	W ₁	W ₂	ソフトイエロー	ピンク	アイボリ	入数
M	60	26	34	53	170	170	170	60
S	45	26	26	49	145	145	145	60

耐荷重 M 1.5kg S 1kg

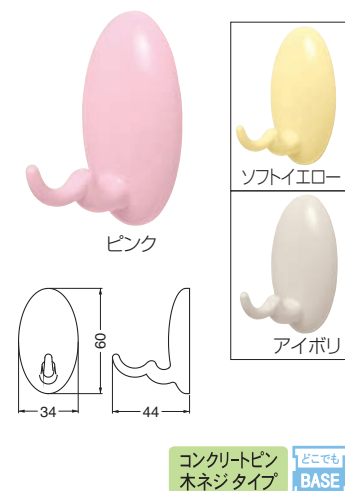

C-12C たまごフック2段 (ABS)

サイズ	ソフトイエロー	ピンク	アイボリ	入数
M	170	170	170	60

耐荷重2kg

WB

どこでもフックシリーズ

簡単
 につ はがせる粘着タイプ



簡単に
 はがせる粘着タイプ

主な取り付け場所

金属塗装面
 タイル・ガラス・ステンレス
 柱・板壁・化粧合板

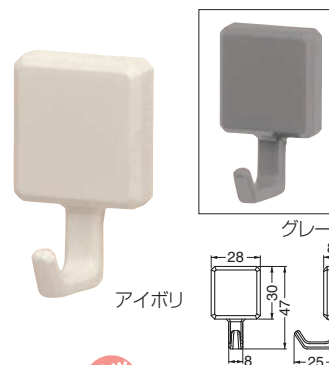
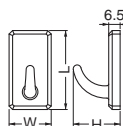
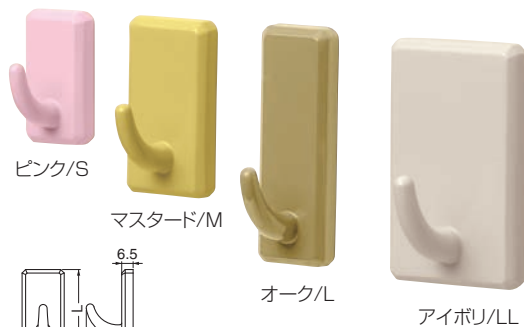

C-1T eフック (ABS)

簡単
 につ はがせる粘着タイプ

どこでも
 BASE

サイズ	L	H	W	アイボリ	マスタード	ピンク	オーク	入数
LL	60	30	36	145	145	145	145	40
L	60	27	20	100	100	100	100	60
M	45	27	24	100	100	100	100	60
S	34	24	18	85	85	85	85	60

耐荷重 LL 2kg L 1.2kg M 1kg S 500g

C-2T eフックA形 (ABS)

簡単
 につ はがせる粘着タイプ

どこでも
 BASE

サイズ	アイボリ	グレー	入数
XS	105	105	60

耐荷重1.2kg

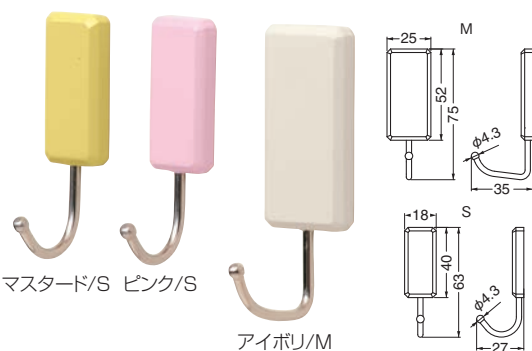

C-3T eフックJ形 (ABS+ステンレス)

簡単
 につ はがせる粘着タイプ

どこでも
 BASE

サイズ	アイボリ	マスタード	ピンク	入数
M	205	205	205	60
S	175	175	175	60

耐荷重 M 1.2kg S 800g

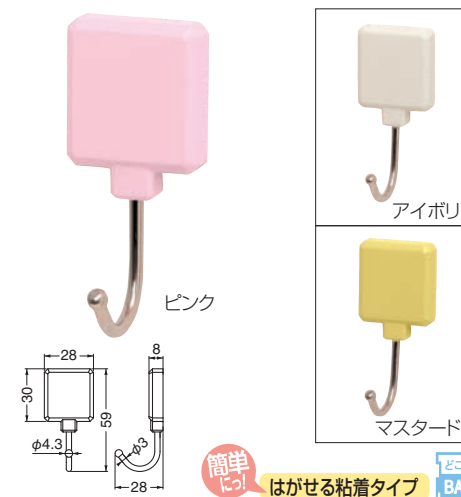

C-4T eフックJS形 (ABS+ステンレス)

簡単
 につ はがせる粘着タイプ

どこでも
 BASE

サイズ	アイボリ	マスタード	ピンク	入数
XS	190	190	190	60

耐荷重1.2kg



マスタード



アイボリ



オーク

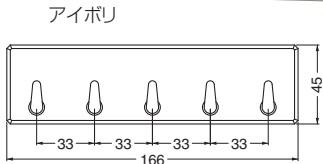

簡単
 につ はがせる粘着タイプ

どこでも
 BASE

C-60T eフック5連 (ABS)

サイズ	アイボリ	マスタード	オーク	入数
MW	360	360	360	12

耐荷重2kg



赤/34

アイボリ/28

黒/28

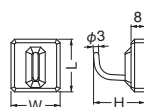

簡単
 につ はがせる粘着タイプ

どこでも
 BASE

C-5T eフックS形 (ABS+ステンレス) PAT.

サイズ	L	H	W	アイボリ	赤	黒	入数
34(XS)	36	38	34	180	180	180	60
28(XS)	30	29	28	165	165	165	60

耐荷重 (34)1kg (28)1kg

WB
 どこでもフックシリーズ



Hook どこでもフックシリーズ

簡単
につ
はがせる粘着タイプ



C-10T たまごフック (ABS)

サイズ	L	H	W	ソフトイエロー	ピンク	アイボリー	入数
XL	68	51	46	265	265	265	40
M	60	41	34	140	140	140	60
S	45	33	26	105	105	105	60

耐荷重 XL 1.5kg M 1kg S 500g

C-11T たまごフックツイン (ABS)

サイズ	L	H	W ₁	W ₂	ソフトイエロー	ピンク	アイボリー	入数
M	60	26	34	53	170	170	170	60
S	45	26	26	49	145	145	145	60

耐荷重 M 800g S 500g

C-12T たまごフック2段 (ABS)

サイズ	ソフトイエロー	ピンク	アイボリー	入数
M	170	170	170	60

耐荷重800g

WB

どこでもフックシリーズ

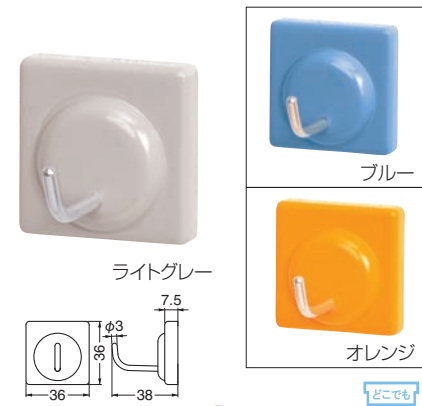

C-33T パレットフック (ABS+ステンレス)

サイズ	ブルー	オレンジ	ライトグレー	入数
XS	180	180	180	60

耐荷重1kg

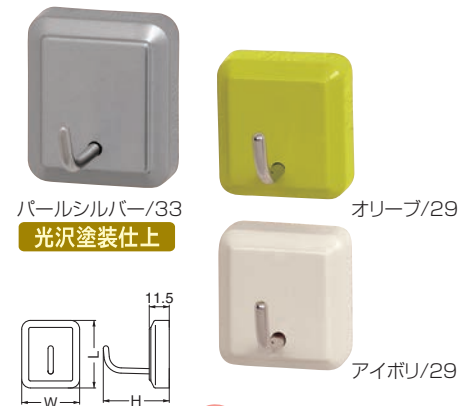

C-31T クルーフック (ABS+ステンレス)

サイズ	L	H	W	アイボリー	オリーブ	パールシルバー	入数
33(XS)	39	38	33	175	175	275	60
29(XS)	32	29	29	165	165	245	60

耐荷重 (33)1kg (29)1kg

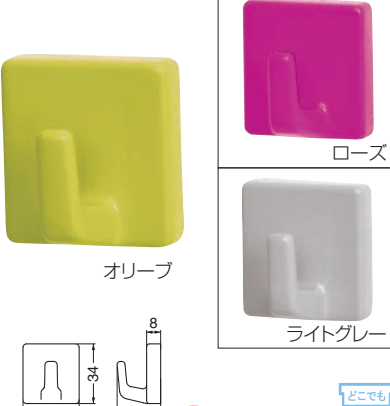

C-15T スクエアフック (ABS)

サイズ	ローズ	オリーブ	ライトグレー	入数
XS	110	110	110	60

耐荷重1.2kg



C-30T ピアノフック (ABS+ステンレス)

サイズ	L	H	W	ピュアブラック	パールアイボリー	パールシルバー	パールゴールド	入数
L	67	36	20	350	350	350	350	60
M	51	36	24	340	340	340	340	60
S	39	28	18	310	310	310	310	60

耐荷重 L 1.2kg M 1kg S 500g

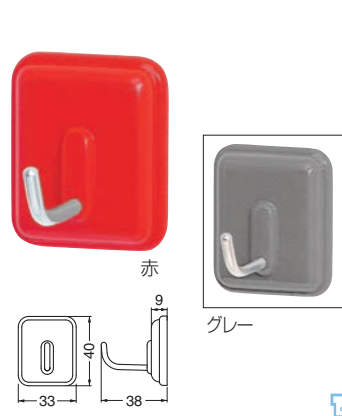

C-35T レイジーフック (ABS+ステンレス)

サイズ	グレー	赤	入数
XS	170	170	60

耐荷重1kg

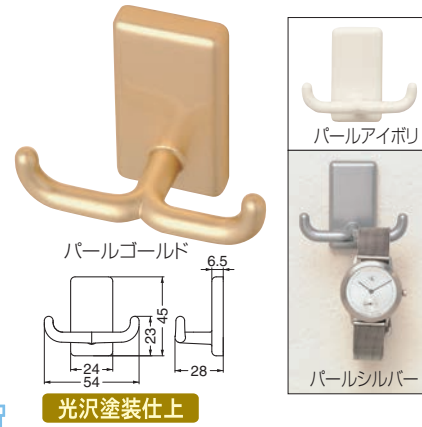

C-16T カイザーフック (ABS)

サイズ	パールアイボリー	パールゴールド	パールシルバー	入数
M	205	205	205	60

耐荷重500g



アイボリ/60



オーク/34



ピンク/34



オリーブ/45



赤/30



アイボリ/30

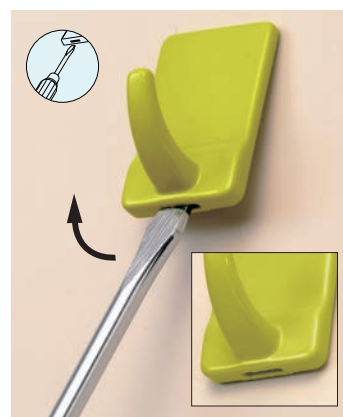

<C-200,201,204の取りはずし方>
下側の差し込み口にマイナスドライバーの先を入れ、左右に動かしながらこじ上げて下さい。

●底板付きの構造なので
ドライバーが奥まで入り
取り外しやすくなっています。

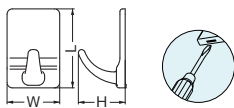
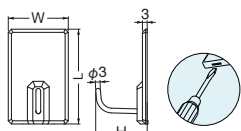

C-200
eフックD形 (ABS+ステンレス)

簡単
にっ! はがせる粘着タイプ PAT.

サイズ	L	H	W	アイボリ	ピンク	オーク	入数
60	60	33	38	200	200	200	60
34	34	24	34	150	150	150	60

耐荷重 (60)2kg (34)1kg

C-201
ライノフック (ABS)

簡単
にっ! はがせる粘着タイプ PAT.

サイズ	L	H	W	アイボリ	オリーブ	赤	入数
45	45	27	30	85	85	85	60
30	30	23	26	75	75	75	60

耐荷重 (45)1.2kg (30)800g

ボールペンなどを
てこにしてはがす
方法もあります。



WB

どこでもフックシリーズ



アイボリ

イエロー

オリーブ

コーラル

グレー

[組み合わせ例]

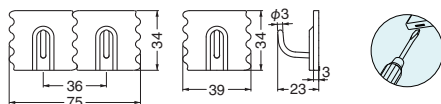

C-204
パズルフック (ABS+ステンレス)

簡単
にっ! はがせる粘着タイプ PAT.

サイズ	アイボリ	イエロー	オリーブ	グレー	コーラル	入数
34	125	125	125	125	125	60

耐荷重1kg





Hook どこでもフックシリーズ

簡単
 にっ! はがせる粘着タイプ

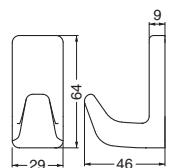

ライトグレー

ブラウン

黒

簡単
 にっ! PAT. BASE
 はがせる粘着タイプ

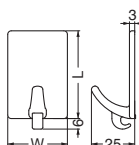
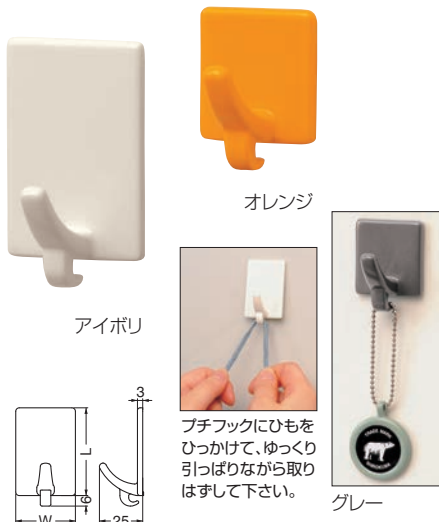

アイボリ

オレンジ

グレー

プチフックにひもを
 ひっかけて、ゆっくり
 引っ張りながら取り
 はずして下さい。

簡単
 にっ! はがせる粘着タイプ

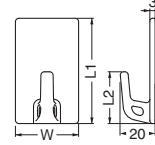

マスタード/60

ライトグレー/34

ピンク/34

ひもを穴に通して、
 ゆっくり引っ張り
 ながら取りはずして
 下さい。

簡単
 にっ! はがせる粘着タイプ

C-17T パワーフック (ABS)

サイズ	ブラウン	ライトグレー	黒	入数
XL	285	285	285	40

耐荷重1.5kg

C-202 プチフック付フック (ABS) PAT.

サイズ	L	W	アイボリ	グレー	オレンジ	入数
50	50	34	90	90	90	60
30	30	28	75	75	75	60

耐荷重 (50)1.5kg (30)800g

C-203 カジュアルフック (ABS) PAT.

サイズ	L ₁	L ₂	W	ライトグレー	マスタード	ピンク	入数
60	60	30	36	100	100	100	60
34	34	26	32	75	75	75	60

耐荷重 (60)2kg (34)1kg

WB

どこでもフックシリーズ

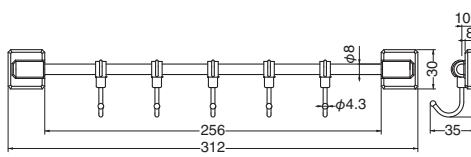

簡単
 にっ! はがせる粘着タイプ

C-61T eスライドフック5連

サイズ(ベース)	アイボリ	入数
300(XS)	1,240	12

耐荷重1.2kg

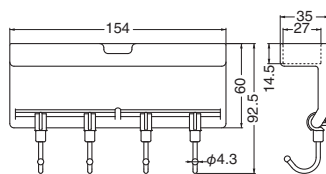
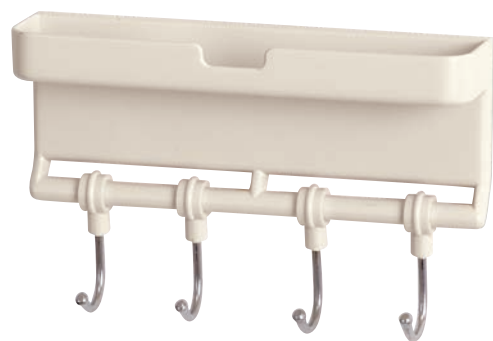

簡単
 にっ! PAT. BASE
 はがせる粘着タイプ

C-62T スライドフック小物入れ付 (ABS+ステンレス)

サイズ	アイボリ	入数
MW	800	12

耐荷重1.2kg



M

マグネットタイプ

主な取り付け場所

- スチール家具
- 金属塗装面
(冷蔵庫・洗濯機など)
- ホーローキッチン

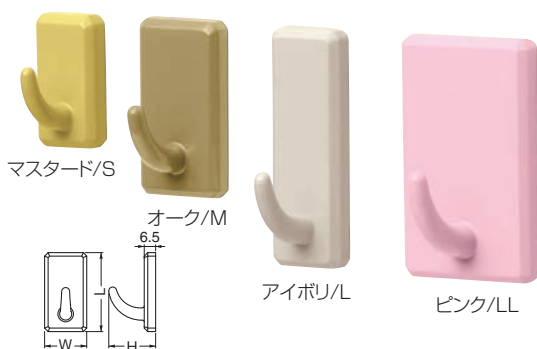

C-1M eフック (ABS)

マグネットタイプ **どこでも BASE**

サイズ	L	H	W	アイボリ	マスタード	ピンク	オーク	入数
LL	60	30	36	345	345	345	345	40
L	60	27	20	235	235	235	235	60
M	45	27	24	210	210	210	210	60
S	34	24	18	165	165	165	165	60

耐荷重 LL 1kg L 800g M 500g S 300g

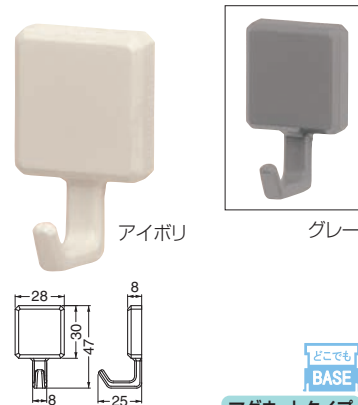

C-2M eフックA形 (ABS)

マグネットタイプ **どこでも BASE**

サイズ	アイボリ	グレー	入数
XS	220	220	60

耐荷重1kg

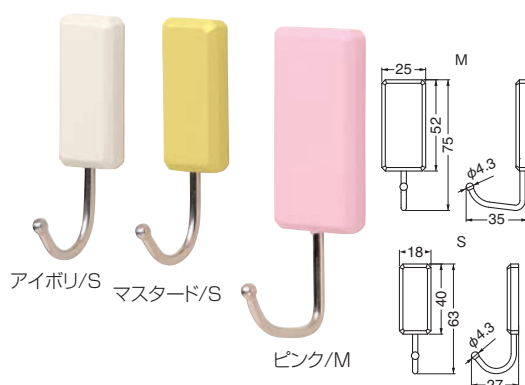

C-3M eフックJ形 (ABS+ステンレス)

マグネットタイプ **どこでも BASE**

サイズ	アイボリ	マスタード	ピンク	入数
M	315	315	315	60
S	255	255	255	60

耐荷重 M 800g S 400g



C-4M eフックJS形 (ABS+ステンレス)

マグネットタイプ **どこでも BASE**

サイズ	アイボリ	マスタード	ピンク	入数
XS	305	305	305	60

耐荷重1kg



C-5M eフックS形 (ABS+ステンレス) PAT.

マグネットタイプ **どこでも BASE**

サイズ(ベース)	L	H	W	アイボリ	赤	黒	入数
34(XS)	36	38	34	295	295	295	60
28(XS)	30	29	28	280	280	280	60

耐荷重 (34)1kg (28)800g



C-6M eフック丸形 (ABS+ステンレス) PAT.

マグネットタイプ **どこでも BASE**

サイズ	アイボリ	オリーブ	ローズ	入数
RM	270	270	270	60

耐荷重300g

耐荷重は目安であり
保障値ではありません。

WB

どこでもフックシリーズ



Hook どこでもフックシリーズ

マグネットタイプ



C-30M ピアノフック (ABS+ステンレス) PAT.

サイズ	L	H	W	ピュアブラック	パールアイボリ	パールシルバー	パールゴールド	入数
L	67	36	20	480	480	480	480	60
M	51	36	24	450	450	450	450	60
S	39	28	18	390	390	390	390	60

耐荷重 L 800g M 500g S 300g

C-31M クルーフック (ABS+ステンレス) PAT.

サイズ(ベース)	L	H	W	アイボリ	オリーブ	パールシルバー	入数
33(XS)	39	38	33	290	290	390	60
29(XS)	32	29	29	280	280	360	60

耐荷重 (33)500g (29)500g

C-32M クルーフック丸形 (ABS+ステンレス)

サイズ(ベース)	アイボリ	オリーブ	入数
40(XS)	320	320	60
34(RM)	305	305	60

耐荷重 (40)1kg (34)500g

WB

どこでもフックシリーズ

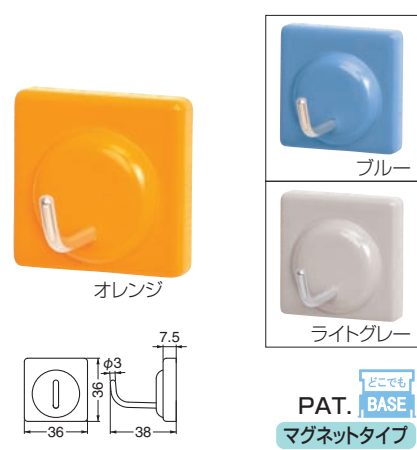

C-33M パレットフック (ABS+ステンレス) PAT.

サイズ	オレンジ	ブルー	ライトグレー	入数
XS	295	295	295	60

耐荷重500g

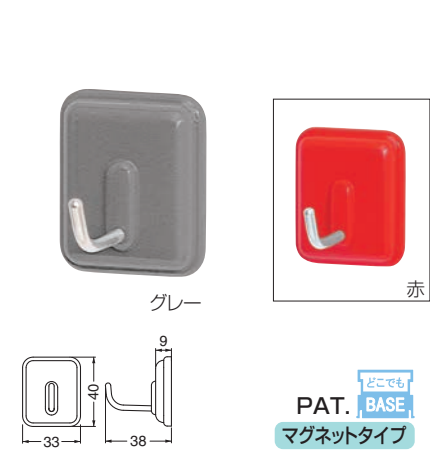

C-35M レイジーフック (ABS+ステンレス) PAT.

サイズ	グレー	赤	入数
XS	285	285	60

耐荷重500g

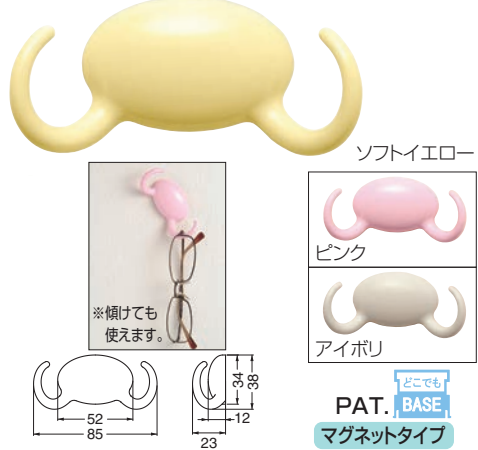

C-13M たまごフックWロール (ABS) PAT.

サイズ	ソフトイエロー	ピンク	アイボリ	入数
XS	280	280	280	60

耐荷重300g

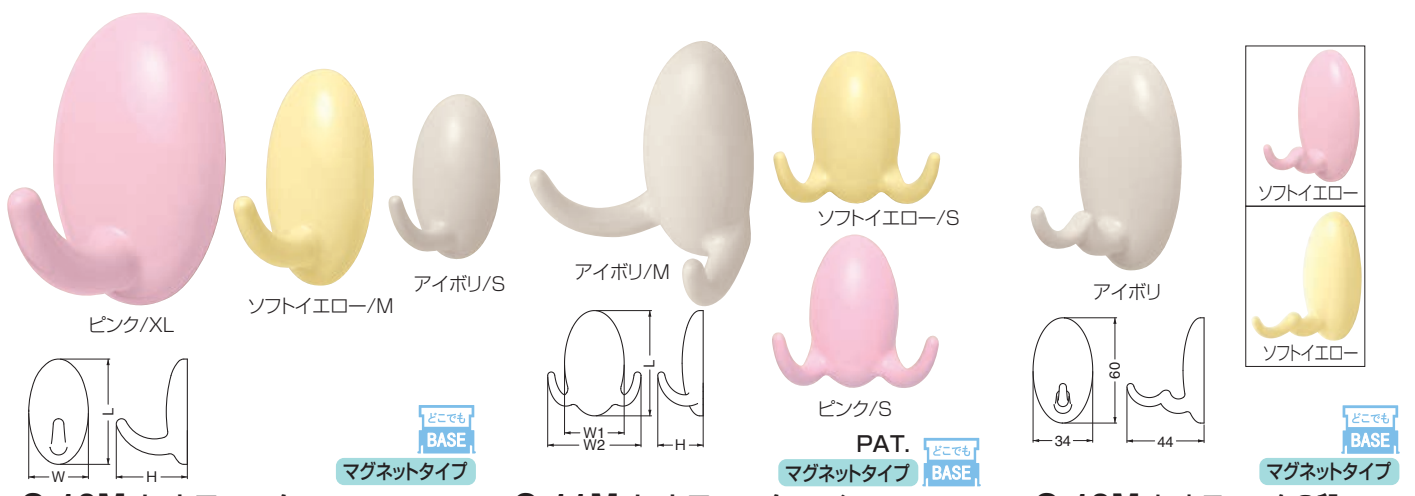

C-10M たまごフック (ABS) PAT.

サイズ	L	H	W	ソフトイエロー	ピンク	アイボリ	入数
XL	68	51	46	440	440	440	40
M	60	41	34	250	250	250	60
S	45	33	26	185	185	185	60

耐荷重 XL 1.5kg M 800g S 300g

C-11M たまごフックツイン (ABS) PAT.

サイズ	L	H	W ₁	W ₂	ソフトイエロー	ピンク	アイボリ	入数
M	60	26	34	53	280	280	280	60
S	45	26	26	49	225	225	225	60

耐荷重 M 400g S 300g

C-12M たまごフック2段 (ABS) PAT.

サイズ	ソフトイエロー	ピンク	アイボリ	入数
M	280	280	280	60

耐荷重500kg

[組み合わせ例]

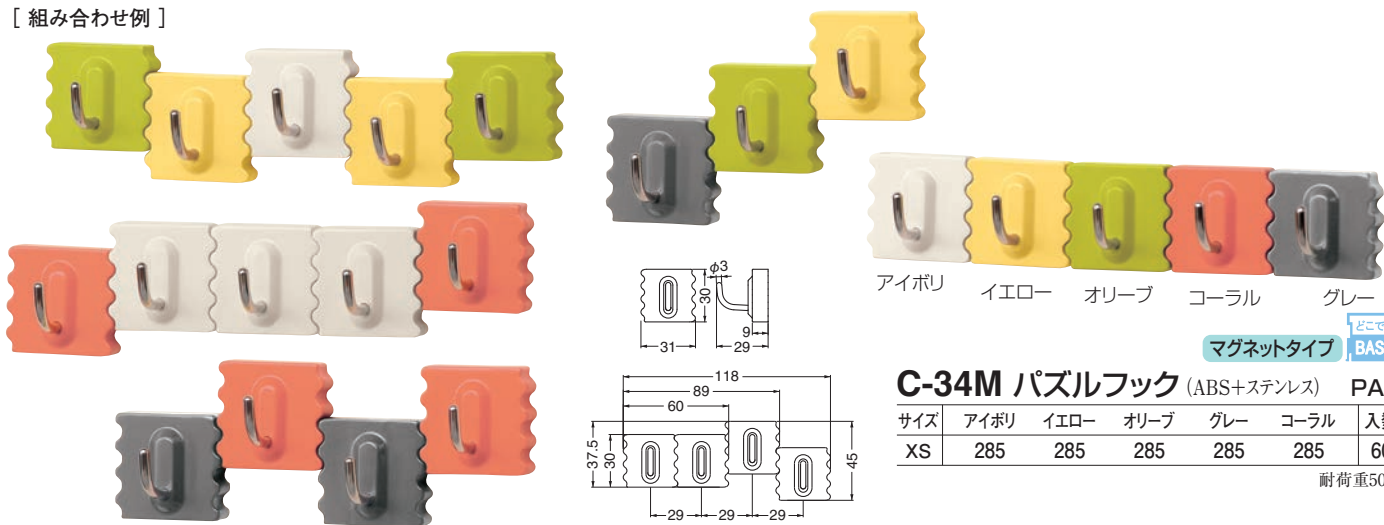

アイボリー イエロー オリーブ コーラル グレー

どこでも
BASE
マグネットタイプ

C-34M パズルフック (ABS+ステンレス) PAT.

サイズ	アイボリー	イエロー	オリーブ	グレー	コーラル	入数
XS	285	285	285	285	285	60

耐荷重500g

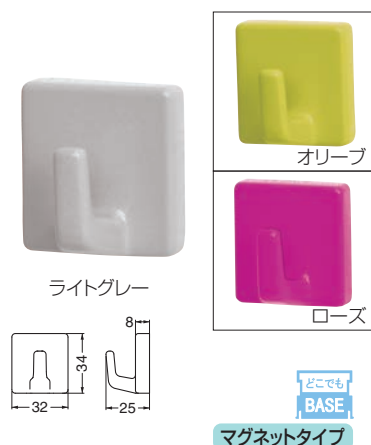

どこでも
BASE

マグネットタイプ

C-15M スクエアフック (ABS)

サイズ	ローズ	オリーブ	ライトグレー	入数
XS	225	225	225	60

耐荷重500g



どこでも
BASE

マグネットタイプ

C-7M eフックプチ (ABS)

サイズ	アイボリー	マスタード	ピンク	黒	入数
RM	210	210	210	210	60

耐荷重300g

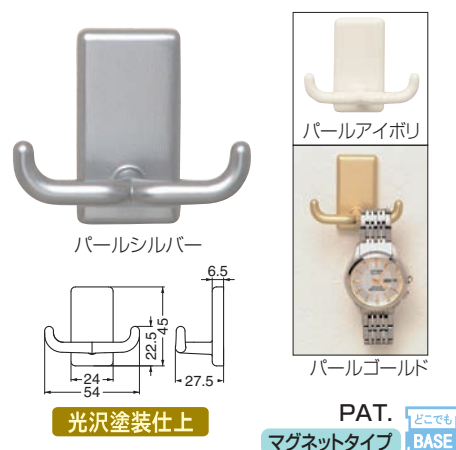

光沢塗装仕上

どこでも
BASE
PAT. マグネットタイプ

C-16M カイザーフック (ABS)

サイズ	パールアイボリー	パールシルバー	パールゴールド	入数
M	315	315	315	60

耐荷重300g



どこでも
BASE
PAT. マグネットタイプ

C-17M パワーフック (ABS)

サイズ	ブラウン	ライトグレー	黒	入数
XL	460	460	460	40

耐荷重1.5kg

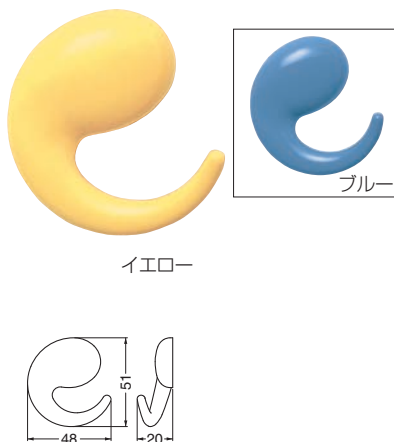

どこでも
BASE
PAT. マグネットタイプ

C-14M ロールフック (ABS)

サイズ	イエロー	ブルー	入数
M	250	250	60

耐荷重300g



WB

どこでもフックシリーズ

Hook どこでもフックシリーズ

マグネットタイプ

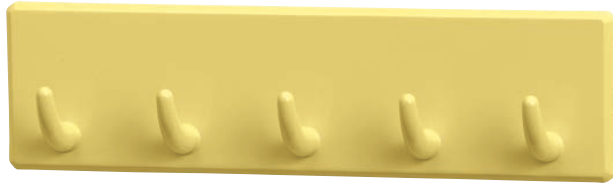

マスタード



アイボリ



オーク

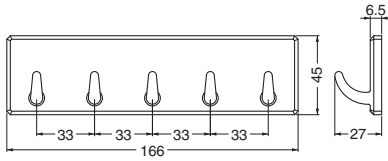

どこでも
BASE
マグネットタイプ
C-60M eフック5連 (ABS)
サイズ アイボリ マスタード オーク 入数
MW 510 510 510 12
耐荷重1kg

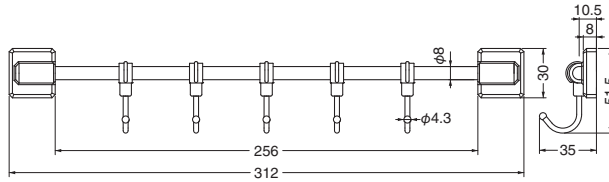

どこでも
BASE
マグネットタイプ
C-61M eスライドフック5連 (ABS+ステンレス)
サイズ(ベース) アイボリ 入数
300(XS) 1,470 12
耐荷重1.2kg

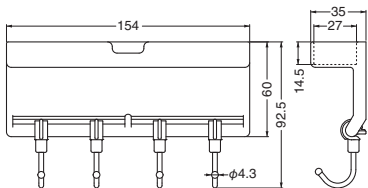
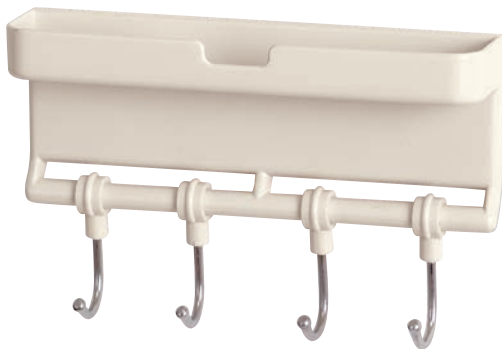

PAT.
どこでも
BASE
マグネットタイプ
C-62M スライドフック小物入れ付 (ABS+ステンレス)
サイズ アイボリ 入数
MW 950 12
耐荷重1kg



WB

どこでもフックシリーズ



マグネット補助板

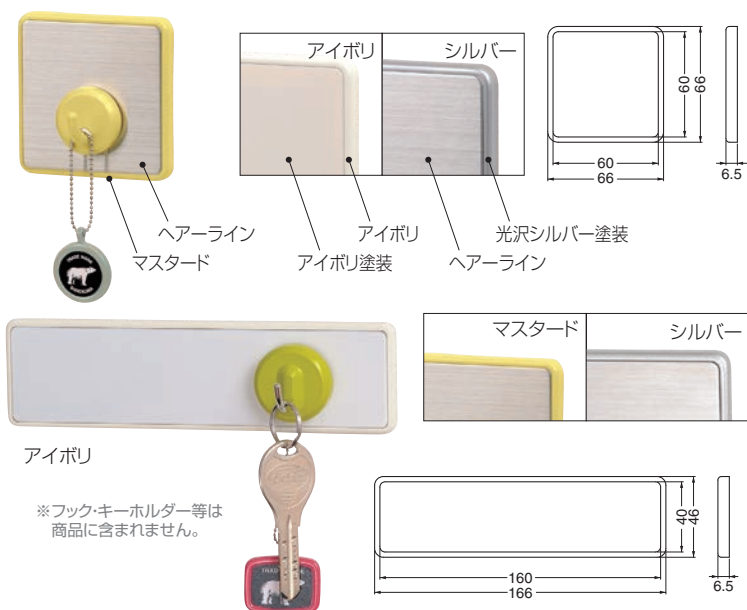

C-480 R形マグネット補助板 (ABS+磁性ステンレス)

品番	ベース	マスタード	アイボリ	シルバー	入数
C-480U Uピンタイプ	LL	530	660	660	40
C-480C コンクリートピン/ホネジタイプ	LL	530	660	660	40
C-480T 磁吸はがせる粘着タイプ	LL	530	660	660	40

※ご注文の際は **U C T** のいずれかを必ず指定してください。

C-481 R形マグネット補助板 (ABS+磁性ステンレス)

品番	ベース	マスタード	アイボリ	シルバー	入数
C-481U Uピンタイプ	MW	850	1,130	1,130	30
C-481C コンクリートピン/ホネジタイプ	MW	850	1,130	1,130	30
C-481T 磁吸はがせる粘着タイプ	MW	850	1,130	1,130	30

※ご注文の際は **U C T** のいずれかを必ず指定してください。

どこでも
BASE

どこでも
BASE

WB

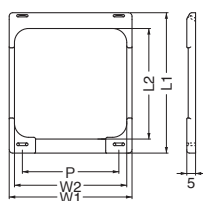

C-482U PAT. **Uピンタイプ**
 U形マグネット補助板 (ABS+磁性ステンレス)

サイズ	L1	L2	W1	W2	P	アイボリ	入数
70	80	63	70	64	55	390	30
55	62	49	55	50	40	290	30

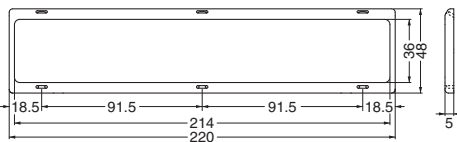

C-483U **Uピンタイプ**
 U形マグネット補助板 (ABS+磁性ステンレス)

サイズ	アイボリ	入数
220	900	20

※磁性ステンはヘアライン仕上げです。

どこでもフックシリーズ

ウォールポケット

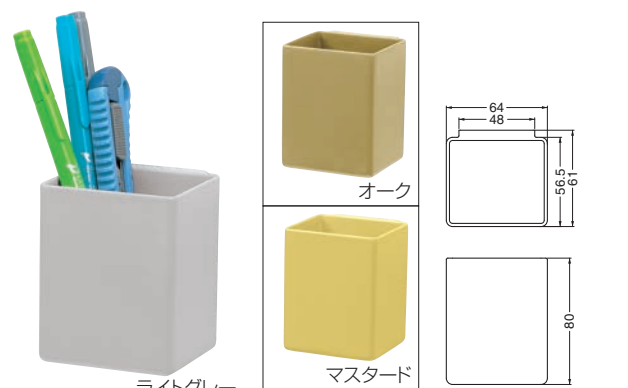

C-500 ウォールポケットBoxy (ABS)

品番	ベース	ライトグレー	オーク	マスタード	入数
C-500U Uピンタイプ	LL	460	460	460	12
C-500C コンクリートピン/ホネジタイプ	LL	460	460	460	12
C-500T 磁吸はがせる粘着タイプ	LL	460	460	460	12
C-500M マグネットタイプ	LL	680	680	680	12

耐荷重1kg



C-501 ウォールポケットViola (ABS)

品番	ベース	ローズ	オリーブ	アイボリ	入数
C-501U Uピンタイプ	LL	460	460	460	12
C-501C コンクリートピン/ホネジタイプ	LL	460	460	460	12
C-501T 磁吸はがせる粘着タイプ	LL	460	460	460	12
C-501M マグネットタイプ	LL	680	680	680	12

耐荷重1kg

※ご注文の際は **U C T M** のいずれかを必ず指定してください。小物は商品に含まれません。

Hook どこでもフックシリーズ

額吊

耐荷重は目安であり
保障値ではありません。

額を掛けると重みでスライド部分が下がり、額紐をはさみこむのでズレません。

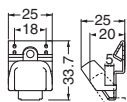

PAT. Uピンタイプ

ST-95 ストップ額吊 (ステンレス+ポリカーボネート)

サイズ	ステン/アイボリ	入数	耐荷重10kg
25	390	60	

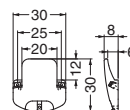

PAT. Iピンタイプ

C-182 フラット額吊

(ABS/ステンレス釘φ1.3×25)

サイズ	ウォームグレー	入数	耐荷重3kg
30	50	120	

※Iピンはベンチで簡単に抜けます。

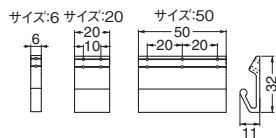
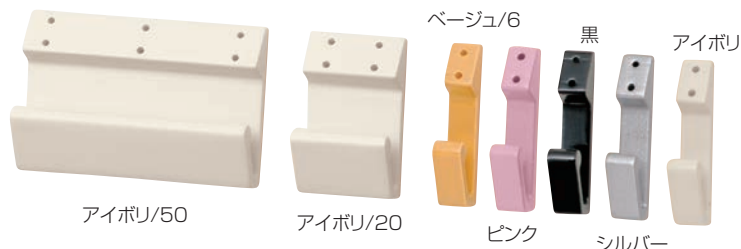

A-15 アルミV形フック (アルミ) PAT. Uピンタイプ

サイズ	アイボリ	シルバー	ベージュ	黒	ピンク	入数
50	450	—	—	—	—	40
20	280	—	—	—	—	60
6	140	140	140	140	140	120

耐荷重 (50)10kg (20)5kg (6)3kg

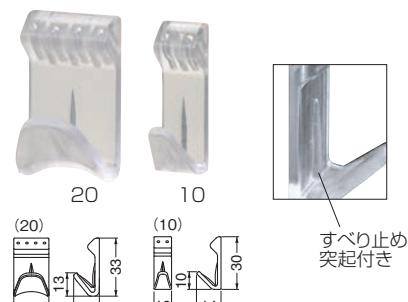

PAT. Uピンタイプ

C-100 ラインフック (ポリカーボネート)

サイズ	クリア	入数
20	85	60
10	50	120

耐荷重 (20)7kg (10)4kg



小さな額に使用できるシリーズ ~三角カンに使えます~



ST-58 Uピンタイプ

ステンミニフック (ステンレス)

サイズ	L	H	ステン	入数
35	35	16	120	120
28	28	10	105	120

耐荷重 (35)3kg (28)3kg



C-103 Uピンタイプ

PCミニフック (ABS)

サイズ	アイボリ	黒	入数
26	45	45	240

耐荷重3kg

サイズ:38,35もあります。p.208参照



C-300 コンクリートピンタイプ

ビスタフック (66ナイロン)

サイズ	ベージュ	入数
33	85	80

耐荷重3kg

もう額が傾くことはありません!

簡単便利

貼ってはがせる
振れ止め 粘着パッド

- ① 片面の剥離紙をはがして額に貼り付けます。(裏表はありません)
- ② 額を吊り下げて角度を調整してからもう片方の剥離紙をはがして壁に固定します。

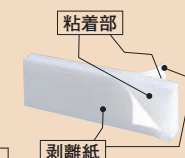
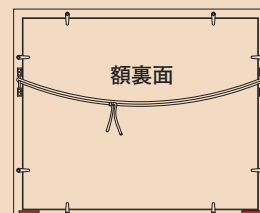
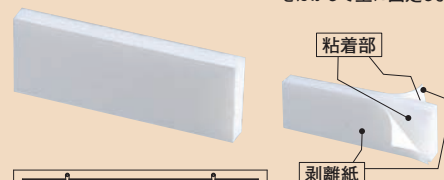

- ホコリなどが付いて粘着力が弱まった時は水分を含ませた布で粘着部を軽く拭いてください。
- 額の角度がきつい時は2枚重ねて使えます。
- 額吊と一緒にお使いください。

C-185 額楽パッド (PEフォーム)

サイズ	白	入数
12×36	18	300

(注) 取り付け面の状態によりはがした時、はがした後が残ることがあります。

Hook & Fire Extinguisher Stand フック・消火器スタンド

ステンレス・ラバーウッド・錫合金



FEX-100
 消火器スタンドA形
 (ステンレス)

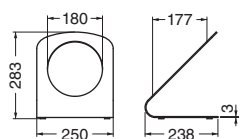

粉末10型用

仕上/ヘアーライン
 価格/16,000
 入数/1

FEX-1 PAT.
 ステン消火器フックB形
 (ステンレス+エラストマー/A4×25)

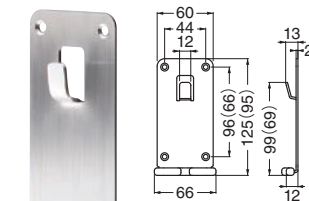

125

サイズ	ヘアーライン	入数
125	1,480	10
95	1,400	10

FEX-2 PAT.
 ステン消火器フックスリム形
 (ステンレス+エラストマー/A4×25)

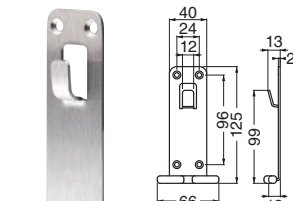

仕上/ヘアーライン
 価格/1,400
 入数/10



FEX-101
 消火器スタンドB形
 (ステンレス)

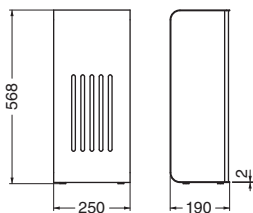

粉末10型用

仕上/ヘアーライン
 価格/27,000
 入数/1

FEX-3 PAT.
 ステン消火器フックU形
 (ステンレス+エラストマー/A4×25)

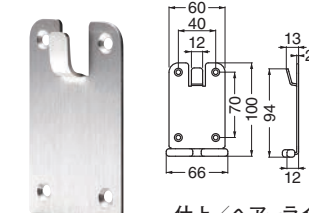

仕上/ヘアーライン
 価格/1,400
 入数/10

FEX-4
 ステン消火器フック台形
 (ステンレス+エラストマー/A4×25)

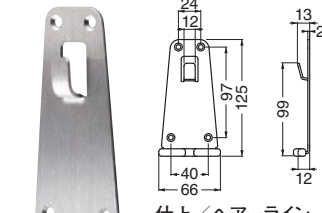

仕上/ヘアーライン
 価格/1,400
 入数/10



ライトオーク



粉末10型用

ダークブラウン

FEX-150 消火器スタンドプレート
 (ラバーウッド+ブナ突板貼り+鉄・フェルト貼り<ベース部>)

サイズ	ライトオーク	ダークブラウン	入数
	34,200	34,200	1

FEX-5
 ステン消火器フック丸形
 (ステンレス+エラストマー/A4×25)

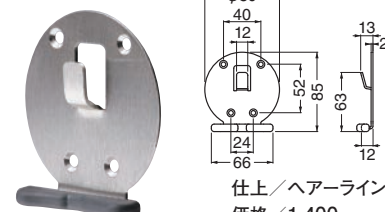

仕上/ヘアーライン
 価格/1,400
 入数/10

FEX-200
 消火器プレート(錫合金)



両面テープ 価格/330
 入数/50



ダークブラウン

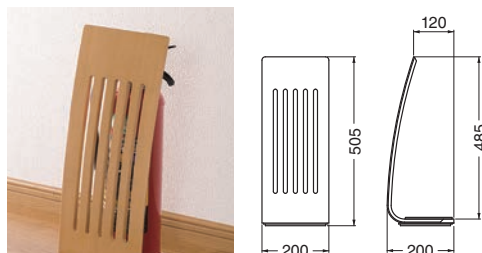

粉末10型用

ライトオーク

FEX-151 消火器スタンドスリット
 (ラバーウッド+ブナ突板貼り+鉄・フェルト貼り<ベース部>)

サイズ	ダークブラウン	ライトオーク	入数
	35,900	35,900	1



注意

取り外し時の消火器
 落下事故を防ぐため、
 消火器フックはあまり
 高い位置に取り付け
 ないでください。



WB

フック・消火器スタンド

Towel Bar タオル掛

BT-70 プランタタオル掛 (真チュウ/3.5×25) **NEW**

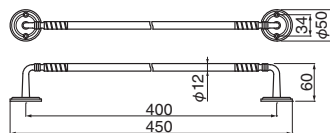

レトロゴールド	レトロブラウン	入数
9,000	9,700	2



NEW COLOR

レトロブラウン

銅をいびきたような黒茶色の深味のある色合い
 ※濃淡のある仕上になります。



NEW COLOR

レトロゴールド

あかみを帯びたクラシカルな真チュウの色合い
 ※濃淡のある仕上になります。

BT-60 カルムタオル掛 (真チュウ/A4×30ナベ,6×30ナイロンプラグ)

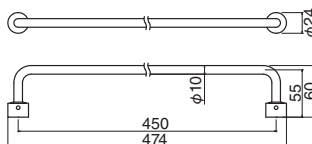
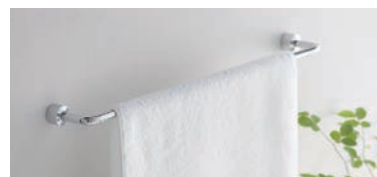

仕上/クローム
 価格/5,500
 入数/2

BT-61 フロールタオル掛 (真チュウ/A4×30ナベ,6×30ナイロンプラグ)

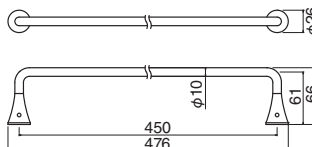

仕上/クローム
 価格/6,000
 入数/2

BT-114 ラックスタオル掛

(真チュウ+ステンレス+積層/5.1×50Ⅲ,8×40ナイロンプラグ)

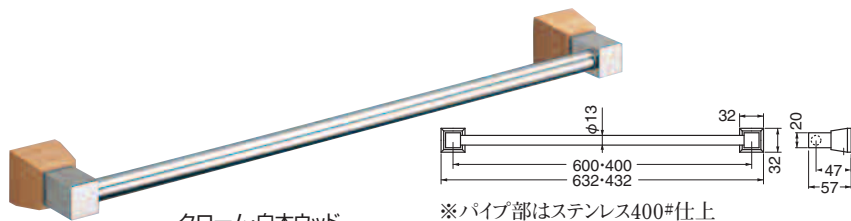

サイズ	クローム・白木ウッド	クローム・黒ウッド	入数
600	8,100	8,100	2
400	7,900	7,900	2

CW-5 ラックスフック

(真チュウ+積層/A3×16ナベ5.1×50Ⅲ,8×40ナイロンプラグ)

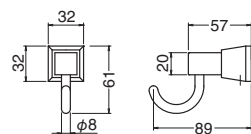
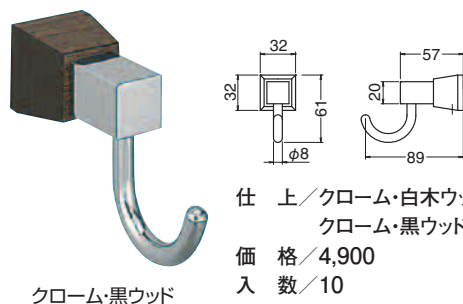

BT-115 ラックスタオルリング

(真チュウ+積層/A3×16ナベ,5.1×50Ⅲ,8×40ナイロンプラグ)

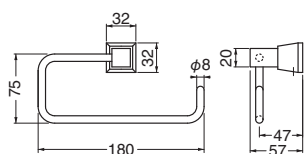
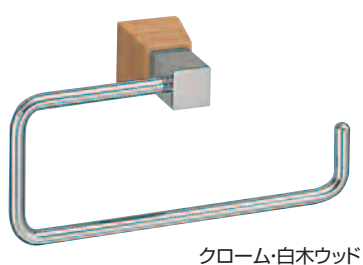

仕上/クローム・白木ウッド
 クローム・黒ウッド
 価格/6,800
 入数/2

CW-6 ラックスペーパーホルダー

(真チュウ+積層+ステンレス/5.1×50Ⅲ,A3×16ナベ,8×40ナイロンプラグ)

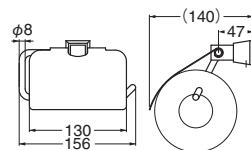
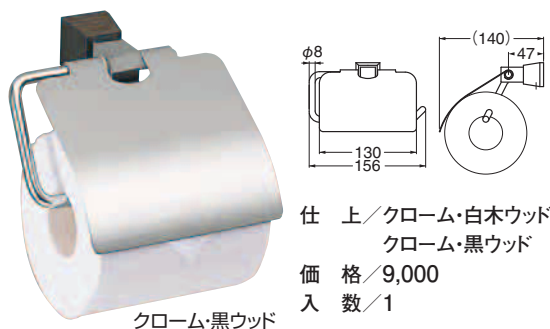

WB

タオル掛

BT-110 ハミルトンタオル掛 (真チユウ+ステンレス/5.1×50mm,8×40ナイロンプラグ)



※パイプ部はステンレス400#仕上

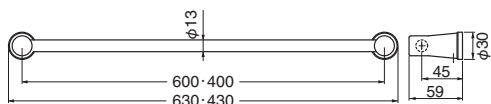

サイズ	クローム	入数
600	6,300	2
400	6,100	2

CB-41 ハミルトンフック (真チユウ/5.1×50mm,A3×16ナベ,8×40ナイロンプラグ)

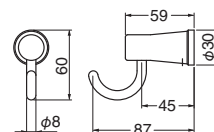

仕上/クローム
 価格/3,500
 入数/10

BT-111 ハミルトンタオルリング (真チユウ/A3×16ナベ,5.1×50mm,8×40ナイロンプラグ)

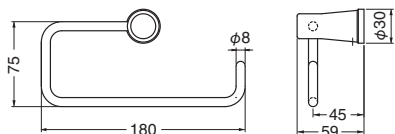

仕上/クローム
 価格/5,500
 入数/2

CB-42 ハミルトンペーパーホルダー (真チユウ+ステンレス/5.1×50mm,A3×16ナベ,8×40ナイロンプラグ)

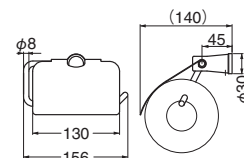

仕上/クローム
 価格/7,600
 入数/1

BT-112 ウッドハミルトンタオル掛 (積層+ステンレス/5.1×50mm,8×40ナイロンプラグ)



※パイプ部はステンレス400#仕上

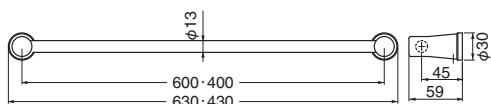

サイズ	白木ウッド	入数
600	6,300	2
400	6,100	2

CW-3 ウッドハミルトンフック (真チユウ+積層/5.1×50mm,A3×16ナベ,8×40ナイロンプラグ)

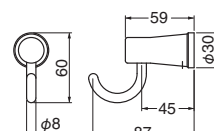

仕上/白木ウッド
 価格/3,400
 入数/10

BT-113 ウッドハミルトンタオルリング (積層+真チユウ/5.1×50mm,A3×16ナベ,8×40ナイロンプラグ)

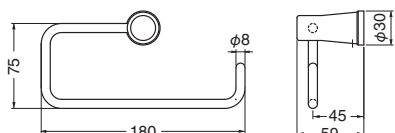

仕上/白木ウッド
 価格/5,100
 入数/2

CW-4 ウッドハミルトンペーパーホルダー (積層+真チユウ+ステンレス/5.1×50mm,A3×16ナベ,8×40ナイロンプラグ)

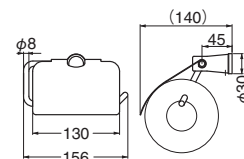

仕上/白木ウッド
 価格/6,800
 入数/1

WB

タオル掛

Towel Bar タオル掛

BT-50 ルピナス二段タオル掛 (真チュウ/4.1×25)



金

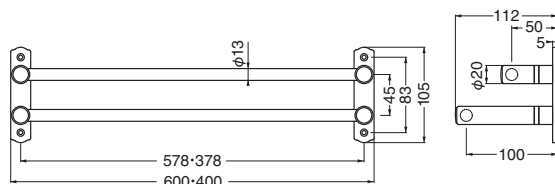

※クロームの時パイプ部はステンレス400#です。

サイズ	金	クローム	入数
600	17,100	17,100	2
400	15,400	15,400	2

BT-51 ルピナスタオル掛 (真チュウ/A4×30, 6×30ナイロンプラグ)

WB



クローム



金

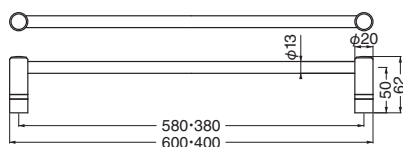

※クロームの時パイプ部はステンレス400#です。

サイズ	金	クローム	入数
600	6,200	6,200	2
400	5,900	5,900	2

BT-52 ルピナスタオルリング (真チュウ/4.1×20)



クローム



金

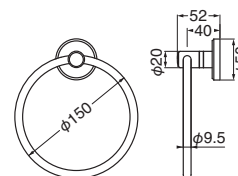

※クロームの時パイプ部はステンレス400#です。

金	クローム	入数
6,000	6,000	2

※取付方法 P.333 ③参照

BT-53 フリーピッチタオル掛 (真チュウ/A4×30, 6×30ナイロンプラグ)



金

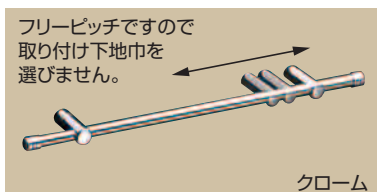

クローム

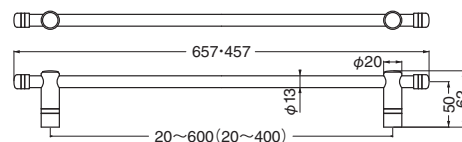

※クロームの時パイプ部はステンレス400#です。

サイズ	金	クローム	入数
600	9,800	9,800	2
400	9,600	9,600	2

BT-109 ハーブタオルリング (真チュウ/A4×30)

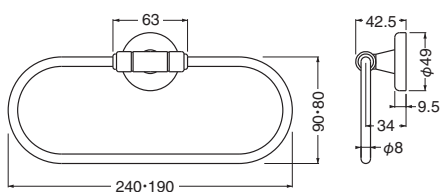

サイズ	金	クローム	入数
240	6,900	6,900	2
190	6,700	6,700	2

※取付方法 P.333 (38) 参照

BT-40 フラットタオル掛 (真チュウ/4.1×25)

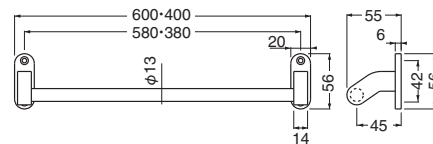

※クロームの時パイプ部はステンレス400#です。

サイズ	金	クローム	入数
600	10,500	10,500	2
400	10,000	10,000	2

BT-41 フラット二段タオル掛 (真チュウ/4.1×25)

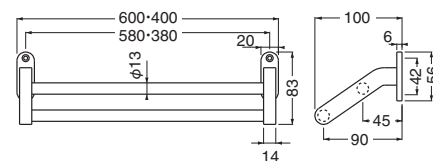

※クロームの時パイプ部はステンレス400#です。

サイズ	金	クローム	入数
600	18,800	18,800	2
400	17,800	17,800	2

WB

タオル掛

Towel Bar タオル掛

BT-100 ジュピタータオルリング

(真チュウ/A4×30, 6×30ナイロンプラグ)



金



クローム

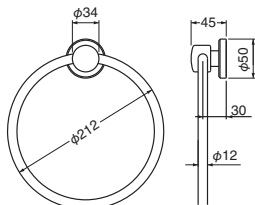

金	クローム
10,100	10,100

●入数/2

BT-101 ナポリタオルリング

(真チュウ/A4×30,6×30ナイロンプラグ)



金



クローム

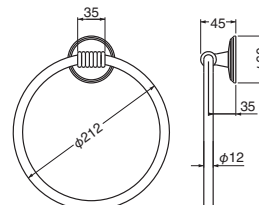

金	クローム
10,100	11,500

●入数/2

BT-102 キャノンタオルリング

(真チュウ/4.1×20,両面テープ)

首振りタイプ

WB



金



クローム

取付方法:座金ネジ込み式

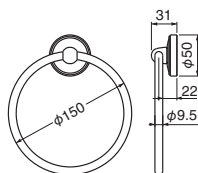

金	クローム
5,100	5,100

●入数/2

・クロームの時リングはステンレス鏡面磨です。

BT-103 アポロタオルリング角形

(真チュウ/4.1×20)



クローム



金

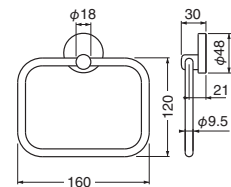

クローム	金
4,800	4,900

●入数/2

・クロームの時リングはステンレス鏡面磨です。

BT-104 マーガレットタオルリング

(亜鉛合金+真チュウ/3.5×25)



クローム



金

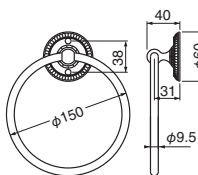

クローム	金
5,200	4,700

●入数/2

・クロームの時リングはステンレス鏡面磨です。

BT-108 丸義星タオルリング

(真チュウ/4.1×25)

首振りタイプ



金



クローム

取付方法:ネジ込み式

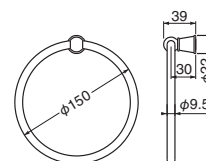

金	クローム
4,400	4,700

●入数/2

・クロームの時リングはステンレス鏡面磨です。

BT-106 プラネットタオルリング (真チユウ/4.1×20)



金



クローム

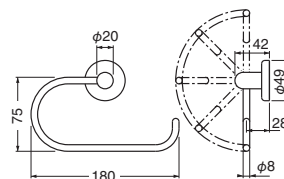

可動範囲(壁にあたりません)

金	クローム
5,000	5,000

●入数/2
 ※取付方法 P.333 38 参照

BT-116U エミールタオル掛 (ステンレス+樹脂/Uピン, 3×16木ネジ)



※パイプ部はステンレス400#仕上

木ネジタイプ

Uピンタイプ

主な取り付け場所
 石こうボード・柱・板壁・木質新建材



サイズ	アイボリ	入数
600	1,800	2
400	1,600	2

BT-117U ハーブタオル掛 (ステンレス+樹脂/Uピン, 3×16木ネジ)



※パイプ部はステンレス400#仕上

木ネジタイプ

Uピンタイプ

主な取り付け場所
 石こうボード・柱・板壁・木質新建材

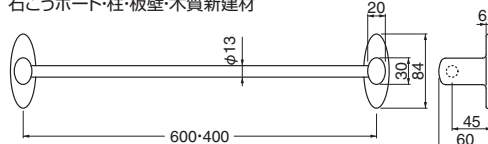

サイズ	アイボリ	入数
600	1,800	2
400	1,600	2

BT-118U ノーブルタオル掛 (ステンレス+樹脂/Uピン, 3×16木ネジ)



※パイプ部はステンレス400#仕上

木ネジタイプ

Uピンタイプ

主な取り付け場所
 石こうボード・柱・板壁・木質新建材

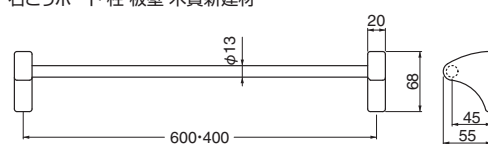

サイズ	アイボリ	入数
600	1,800	2
400	1,600	2

Uピンタイプ

石こうボードにも
簡単に取付け

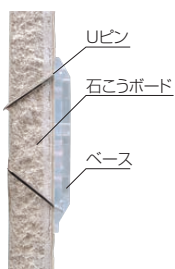

〈ベースの取り付け方法〉

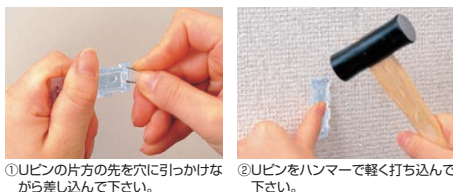

①Uピンの片方の先を穴に引っかけながら差し込んで下さい。
 ②Uピンをハンマーで軽く打ち込んで下さい。

Uピンをこのように
セットして下さい。

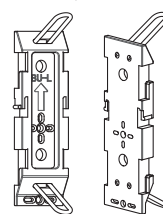

〈ベースの取り外し方法〉



Uピンはペンチかニッパーではさみ、ベースを押さえながら引き抜いて下さい。

Towel Bar タオル掛



金

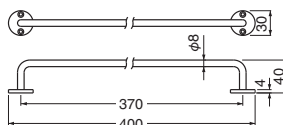

BT-1 タオル掛

(真チュウ/3.5×25)

サイズ	400
全長(L)	400
足巾(P)	370
高サ(H)	40
座巾(W)	30φ
径(D)	8φ
クローム	3,400
金	3,400
入数	6



化粧キャップ

クローム

(取付方法)
 木ネジでカベに固定後化粧キャップを
 ねじこんで下さい。

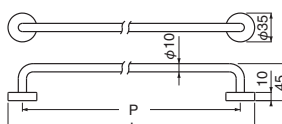

BT-2 キャップ付タオル掛

(真チュウ/3.5×25)

サイズ	600	400
全長(L)	600	400
足巾(P)	565	365
高サ(H)	45	45
座巾(W)	35φ	35φ
径(D)	10φ	10φ
クローム	7,000	6,000
金	7,000	6,000
入数	2	2

WB

19φ



純金

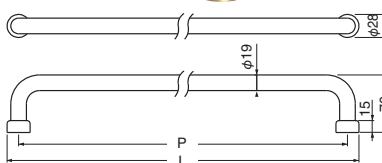

BT-5 丸棒タオル掛 19φ

(真チュウ/A5×40,8×40ナイロンプラグ)

サイズ	600	400
全長(L)	628	428
足巾(P)	600	400
高サ(H)	70	70
座巾(W)	28φ	28φ
径(D)	19φ	19φ
クローム	8,900	7,800
純金	13,300	11,500
入数	2	2

16φ

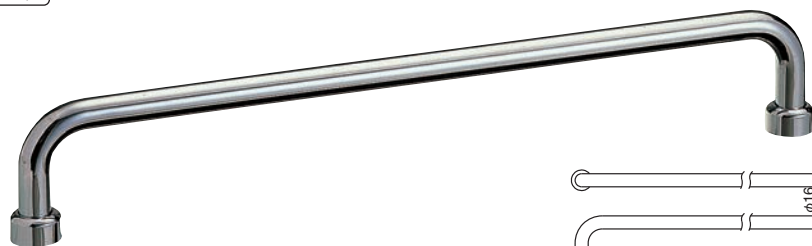

クローム

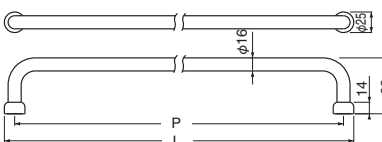

BT-6 丸棒タオル掛 16φ

(真チュウ/A5×40,8×40ナイロンプラグ)

サイズ	600	400
全長(L)	625	425
足巾(P)	600	400
高サ(H)	68	68
座巾(W)	25φ	25φ
径(D)	16φ	16φ
クローム	8,100	7,000
純金	12,200	11,200
入数	2	2



金

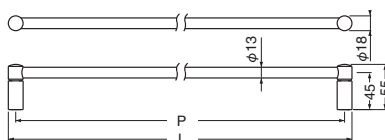

BT-7 甲丸タオル掛

(真チュウ/4×30,6×30ナイロンプラグ)

サイズ	600	400
全長(L)	618	418
足巾(P)	600	400
高サ(H)	55	55
座巾(W)	18φ	18φ
径(D)	13φ	13φ
クローム	5,800	5,500
金	5,900	5,600
入数	2	2

(クロームの時パイプ部分はステンレス鏡面仕上げです。)

フリーピッチですので
 取り付け下地巾を選びません。



最大ピッチ550(350)^m/m～最小ピッチ25^m/m

金

(クロームの時パイプ部分はステンレス鏡面仕上げです。)

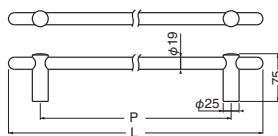

BT-8 カプセルタオル掛

(真チユウ、真チユウ+ステンレス/
 5.1×50, 8×40ナイロンプラグ)

サイズ	600	400
全長(L)	600	400
足巾(P)	550~25	350~25
高さ(H)	75	75
径(D ₁)	19φ	19φ
径(D ₂)	25φ	25φ
金	13,800	13,200
クローム	14,800	14,100
入数	2	2



純金



BT-3 ボルドータオル掛

(真チユウ/3.1×22)

サイズ	600	450
全長(L)	600	450
足巾(P)	545	395
高さ(H)	58	58
座巾(W)	30φ	30φ
径(D)	16φ	16φ
クローム	10,100	9,500
純金	10,800	9,800
入数	2	2

W3



クローム

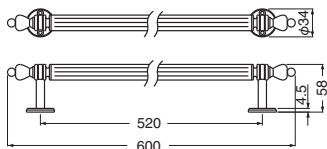

BT-4 リオンタオル掛

(真チユウ/3.1×22)

サイズ	600
全長(L)	600
足巾(P)	520
高さ(H)	58
座巾(W)	34φ
径(D)	19φ
クローム	11,500
入数	2

タオル掛

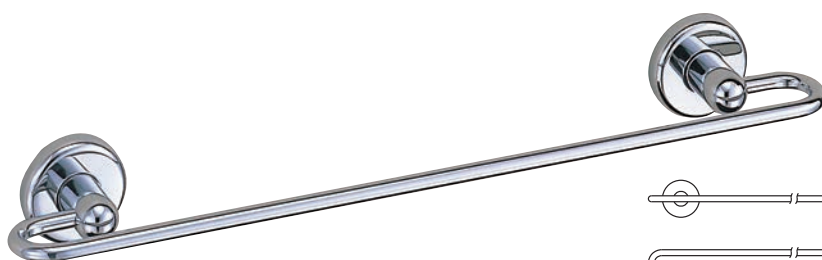

クローム

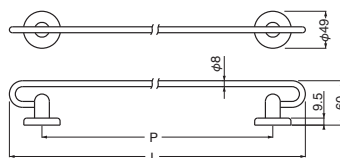

BT-30 プラネットタオル掛

(真チユウ/A4×30)

サイズ	600	400
全長(L)	600	400
足巾(P)	512	312
高さ(H)	60	60
座巾(W)	49φ	49φ
径(D)	8φ	8φ
金	10,200	9,500
クローム	10,200	9,500
入数	2	2

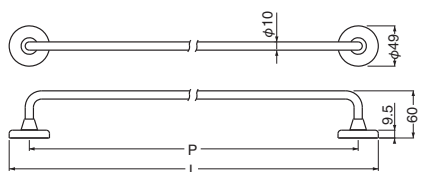

クローム・金



金黒Ni

BT-31 レジーナタオル掛

(真チユウ/A4×30)

サイズ	600	400
全長(L)	649	449
足巾(P)	600	400
高さ(H)	60	60
座巾(W)	49φ	49φ
径(D)	10φ	10φ
クローム・金	8,300	7,300
金・黒Ni	8,800	7,900
入数	2	2

Towel Bar タオル掛

真チユウ・亜鉛合金・アルミ・ステンレス・積層



金



BT-32 マーガレットタオル掛

(亜鉛合金+真チユウ/3.5×25)

サイズ	金	クローム	入数
600	5,700	5,100	2
400	5,400	4,900	2

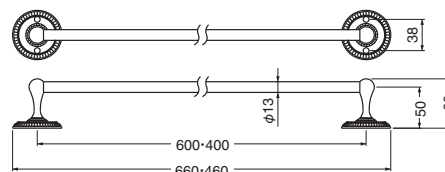

BT-33 モナリザタオル掛

(真チユウ/3.1×22)

サイズ	サテンゴールド	入数
400	3,800	2

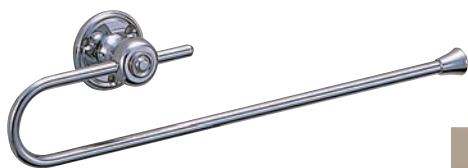
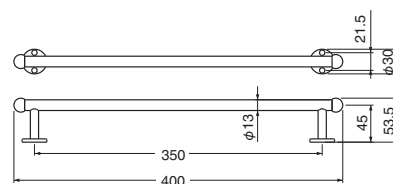

クローム



BT-34 メロディータオル掛

(真チユウ/3.1×22)

サイズ	クローム	金	入数
250	4,200	4,300	2

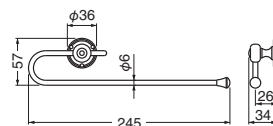

シルバー

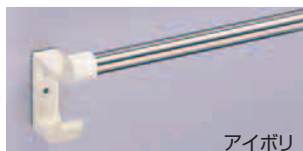

BT-35 フック付タオル掛

(アルミ+ステンレス/3.1×22)

サイズ	シルバー	アイボリ	入数
600	2,650	2,650	2
400	2,450	2,450	2

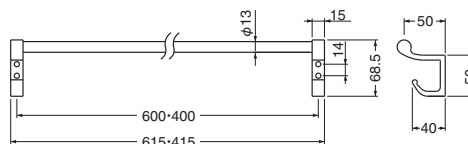

※パイプはステンレス400#仕上げです。



ステンレス400#



BT-36 ジェントルタオル掛

(積層+ステンレス、真チユウ/3.1×22)

サイズ	ステン400#	金	入数
600	5,700	7,000	2
400	5,500	6,800	2

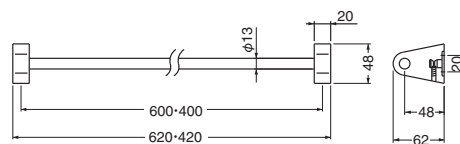

※木部はダークブラウン

WB

タオル掛

Necktie Hanger ネクタイ掛

真チュウ

簡単・便利・確実

片手でスムーズに掛けられ
 スリル事はありません。



スレナイ
 設計

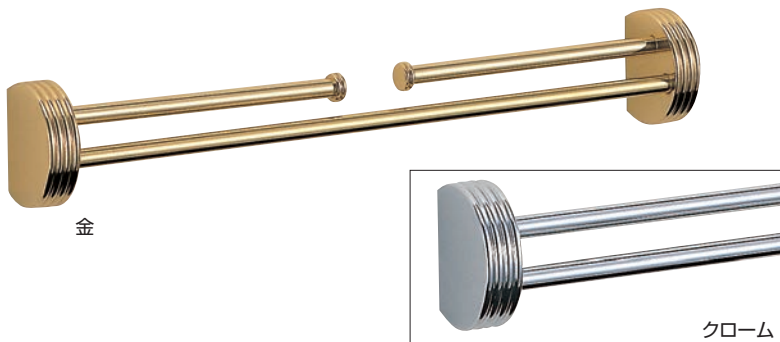

NH-1 ナポリ二段掛棒

(真チュウ/3.1×16)

サイズ	金	クローム	入数
400	9,000	9,000	2
350	8,850	8,850	2
300	8,700	8,700	2

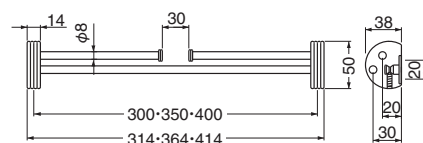

WB

ネクタイ掛

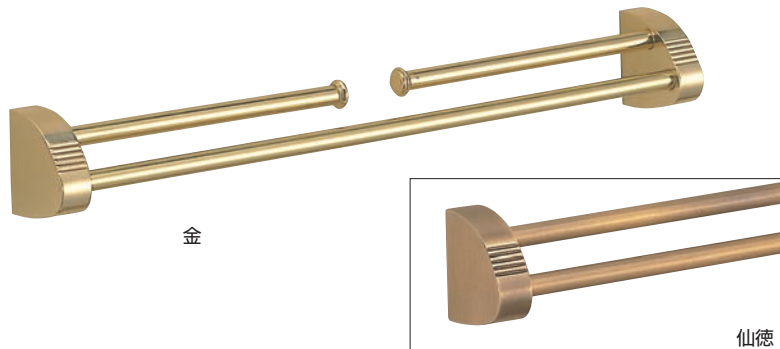

NH-2 マンボウ二段掛棒

(真チュウ/3.1×16)

サイズ	金	仙徳	入数
400	9,900	9,900	2
350	9,750	9,750	2
300	9,600	9,600	2

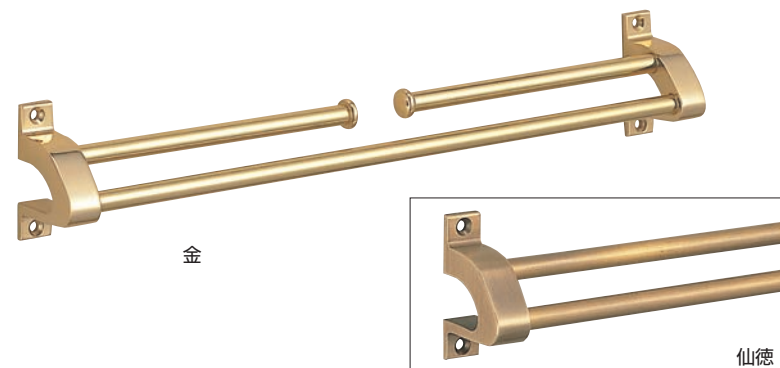
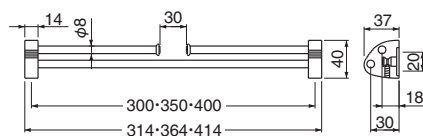

NH-3 シャーク二段掛棒

(真チュウ/3.1×16)

サイズ	金	仙徳	入数
400	7,950	7,950	2
350	7,800	7,800	2
300	7,650	7,650	2

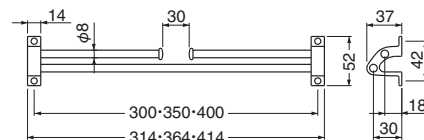

Necktie Hanger ネクタイ掛

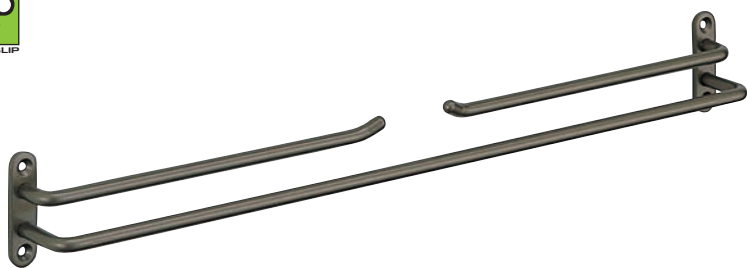

アンバー

NH-4 B形二段掛棒

(鉄/A3.5×16×D6)

サイズ	アンバー	シルバー	入数
400	1,700	1,700	6
350	1,650	1,650	6
300	1,600	1,600	6

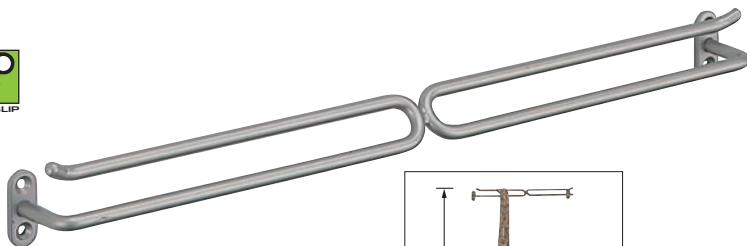
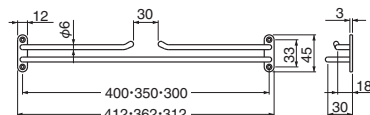

シルバー

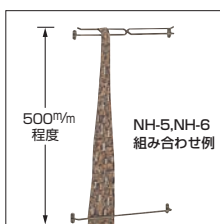

NH-5 U形二段掛棒

(鉄/A3.5×16×D6)

サイズ	シルバー	アンバー	AG塗装	入数
350	1,750	1,750	1,750	6
300	1,700	1,700	1,700	6

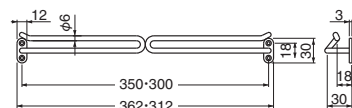

NH-6 一文字掛棒

(鉄/A3.5×16×D6)

サイズ	AG塗装	シルバー	アンバー	ブラック	入数
400	850	850	850	900	12
350	830	830	830	880	12
300	790	790	790	840	12

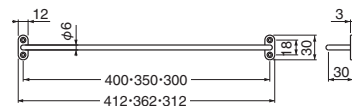

WB

ネクタイ掛

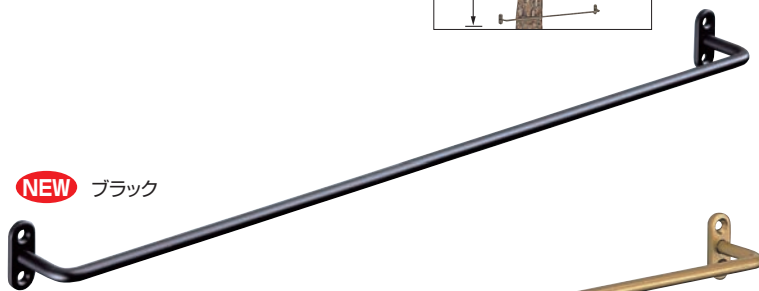

NEW ブラック



AG塗装

NH-7 パラレルS形掛棒

(アルミ+ステンレスパイプ400#/3.1×16)

サイズ	アルミホワイト	ゴールド	入数
350	2,050	2,050	6
185	1,900	1,900	6

※標準品サイズとして、400^{mm}、300^{mm}、160^{mm}、135^{mm}も用意しておりますので、お問い合わせ下さい。

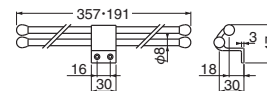

アルミホワイト

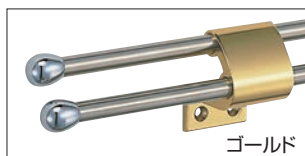

ゴールド

※樹脂キャップはクローム仕上げです。

NH-8 パラレルU形掛棒

(アルミ+ステンレスパイプ400#/3.1×16)

サイズ	最大ピッチ	シルバー	入数
400	367	1,750	6
350	317	1,700	6

※標準品サイズとして、300^{mm}、185^{mm}、160^{mm}、135^{mm}も用意しておりますので、お問い合わせ下さい。

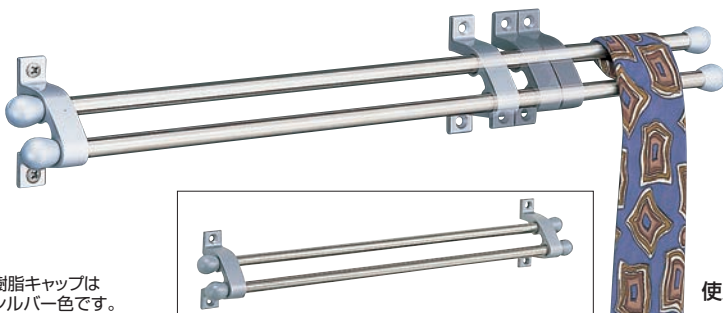

使用例

※樹脂キャップはシルバー色です。



ミディアムオーク・AG塗装

NH-9 UL型ボックス二段掛棒

(自然木+鉄/2.7×20)

サイズ	AG塗装	クローム	入数
350	9,000	9,000	2
250	8,200	8,200	2

※木部=ミディアムオーク

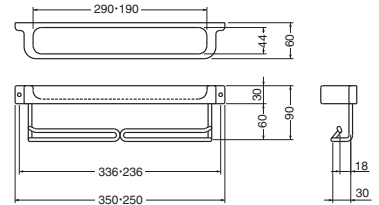

用途

- ネクタイ掛
- 小物入



NH-10 BJ型ボックス二段掛棒

(自然木+鉄/2.7×20)

サイズ	ミディアムオーク・AG塗装	入数
350	9,600	2

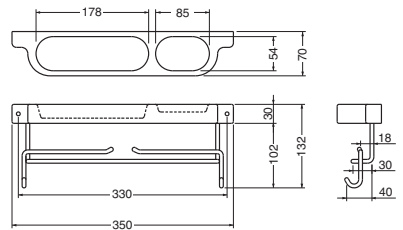

用途

- ネクタイ掛
- 小物入

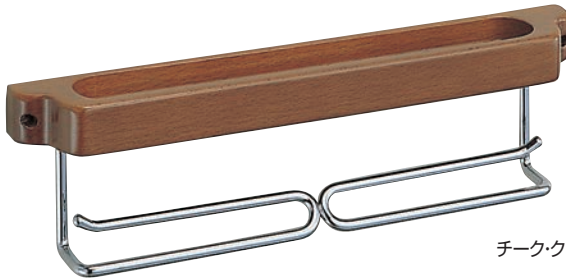

チーク・クローム

NH-11 UL型スリムボックス二段掛棒

(自然木+鉄/2.7×20)

サイズ	クローム	AG塗装	入数
350	8,500	8,500	2
300	7,800	7,800	2

※木部=チーク

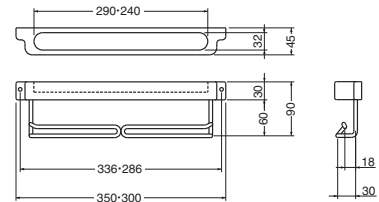

用途

- ネクタイ掛
- 小物入



NH-12 半月ボックス掛棒

(自然木+真チュウ/2.7×20)

サイズ	ミディアムオーク・金	入数
170	8,400	2

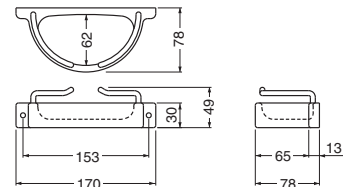

用途

- ネクタイ掛
- 小物入

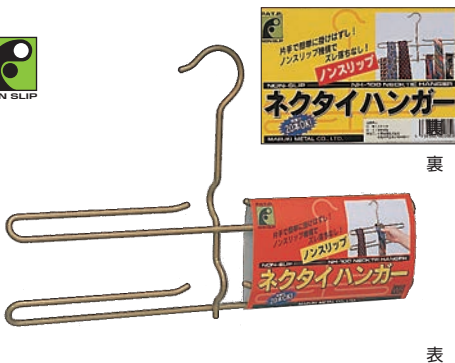

裏

表



使用例

NH-100 ネクタイハンガー

(鉄)

サイズ	AG塗装	入数
	1,150	10

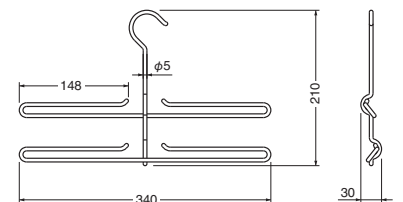

用途

- ネクタイ掛
- スカーフ掛

※クローゼットに最適です。

WB

ネクタイ掛

Necktie Hanger ネクタイ掛・スリッパ掛・小物掛

鉄・真チユウ

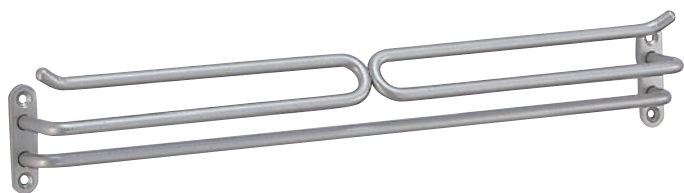

NH-15 U形三段掛棒 (鉄/A3.5×16×D6)

サイズ	シルバー	AG塗装	入数
350	2,500	2,500	6
300	2,450	2,450	6

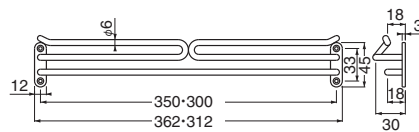

NH-16L ネクタイガード(左) (鉄/A3.5×16×D6) NH-16R ネクタイガード(右) (鉄/A3.5×16×D6)

サイズ	シルバー	AG塗装	入数
185	690	690	10
160	690	690	10

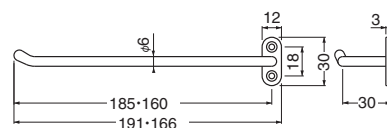

シルバー

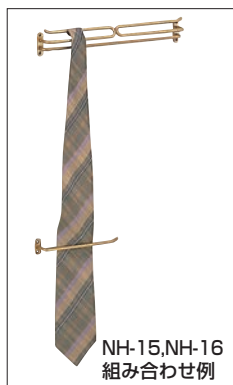

NH-15,NH-16
組み合わせ例

AG塗装

※写真はNH-16L(左)

CF-5 六連フック (鉄/A3.5×16×D6)

サイズ	シルバー	AG塗装	入数
300	2,020	2,020	10

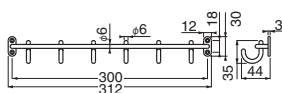

シルバー

CF-2 プチフック (鉄/A3.5×16×D6)

サイズ	AG塗装	シルバー	入数
30	420	420	30

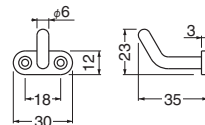

シルバー

CF-3 U形掛棒 (鉄/A3.5×16×D6)

サイズ	シルバー	AG塗装	入数
100	660	660	20

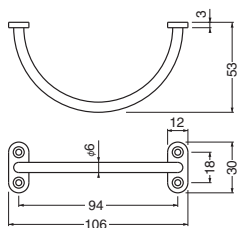

AG塗装

CF-4 一文字掛棒 (鉄/A3.5×16×D6)

サイズ	AG塗装	シルバー	入数
120	660	660	20

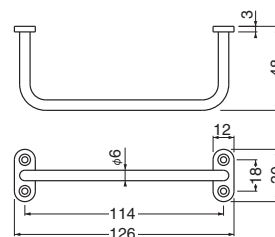

AG塗装

CB-37 丸棒スリッパ掛 (真チユウ/A3.1×16)

CF-1 スリッパ掛 (鉄/A3.5×16×D6)



※ロッカー等に最適です。

クローム

サイズ	クローム	金	入数
205	2,200	2,200	10

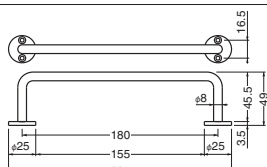

使用例

金



シルバー

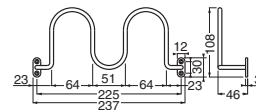

サイズ	シルバー	AG塗装	入数
225	1,050	1,050	6



使用例

AG塗装

ネクタイ掛・スリッパ掛・小物掛

Hook & Curtain 房掛

亜鉛合金・真チユウ

CZ-11 小判形房掛 (亜鉛合金/A3×25)

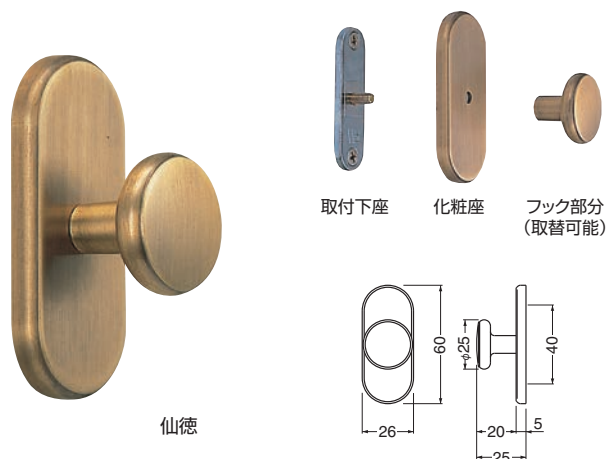

CB-38 丸形房掛 (真チユウ+亜鉛合金/A3×25)

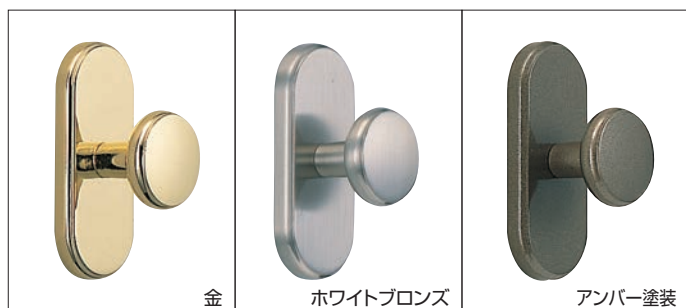
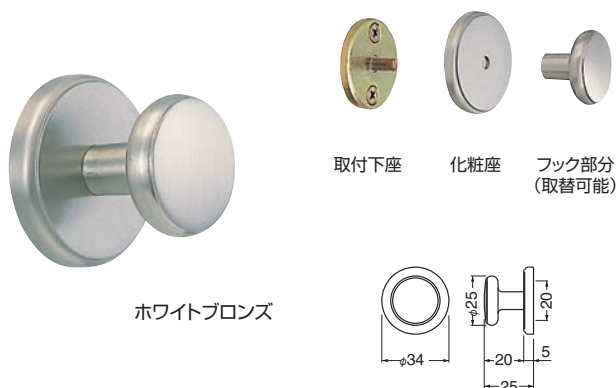

サイズ	仙徳	金	ホワイトブロンズ	アンバー塗装	入数
	950	1,000	850	820	20



サイズ	ホワイトブロンズ	金	SG	仙徳	入数
	960	1,080	1,080	990	20

面付タイプのツマミとしてご使用いただけます。

PZ-11 小判座

(亜鉛合金/A3×25)



ホワイトブロンズ

ホワイトブロンズ	480
金	550
S G	550
仙徳	550
クローム	590
純金	780
アンバー塗装	420
入数	20

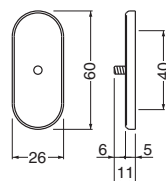

SG=サテンゴールド

PB-38 丸座

(真チユウ/A3×25)



金

ホワイトブロンズ	590
金	630
S G	590
仙徳	590
クローム	630
純金	800
アンバー塗装	590
入数	20

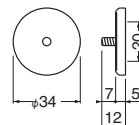

SG=サテンゴールド

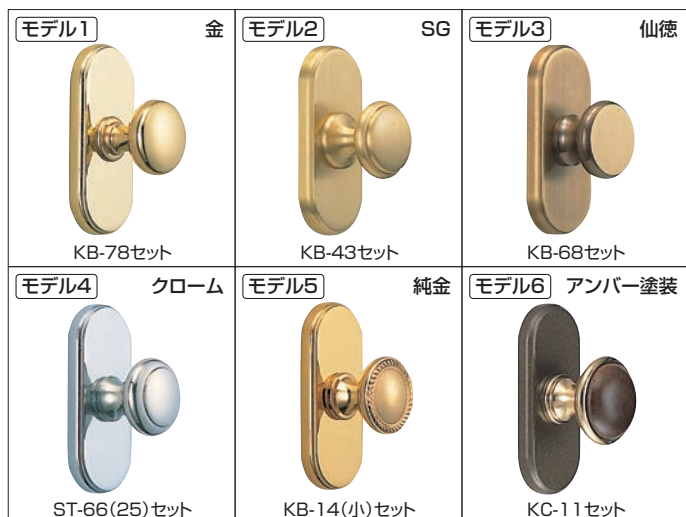

※上記価格にツマミは含まれておりません。

※上記価格にツマミは含まれておりません。

WB

房掛



DB-1 ダウン座付取手 (真チユウ/3.1×22)

サイズ	L	P ₁	P ₂	H	W	ホワイトブロンズ	入数
大	160	145	120	28	20	1,900	10
小	130	115	95	26	20	1,700	10

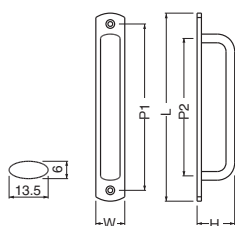

DB-2 曲り丸棒ハンドル (真チユウ/3.1×22)

サイズ	L	P ₁	P ₂	H	W	ホワイトブロンズ	入数
大	125	110	90	23	16	1,160	20
小	105	90	70	23	16	1,060	20

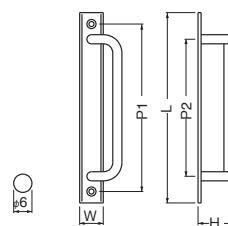

DW-1 ウッド小判座付取手 (積層/3.1×22)

サイズ	L	P ₁	P ₂	H	W	白木ウッド	入数
200	200	170	140	38	32	3,100	10
160	160	135	110	33	32	2,700	10
125	125	105	80	33	32	2,300	10

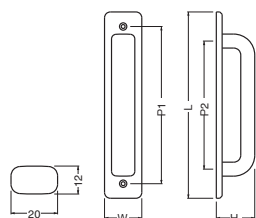

DZ-23 スリム小判座付取手 (亜鉛合金/3.1×22)

サイズ	L	P	H	W	ホワイトブロンズ	GB	SG塗装	アンバー塗装	入数
大	150	130	25	18	940	940	940	940	20
小	120	105	23	16	740	740	740	740	30
小小	90	78	22	14	580	580	580	580	30

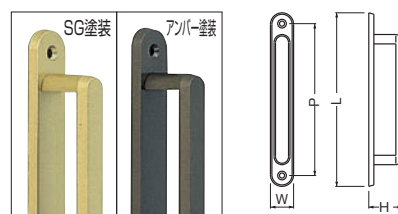

ホワイトブロンズ



DZ-1 ウィーン座付取手 (亜鉛合金)
ワンピース型

サイズ	L	P	H	W	GB	ホワイトブロンズ	入数
大	150	134	27	18	710	710	20
小	120	105	25	15	580	580	20
小小	100	89	23	13	490	490	20

サイズ 大 2.7×25
 サイズ 小・小小 2.7×20

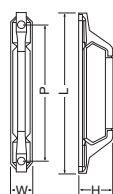

ホワイトブロンズ



DZ-9 キャンパス座付取手 (亜鉛合金/2.7×20)

サイズ	L	P ₁	P ₂	H	W	GB	入数
大	192	145	120	29	32	1,250	20
小	144	113	90	25	24	970	20
小小	112	90	70	22	18	570	20

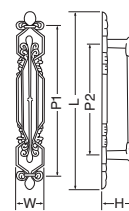

DZ-5 マーチン座付取手 (亜鉛合金)
ワンピース型

サイズ	L	P	H	W	GB	入数
大	150	125	28	22	720	20
小	120	105	26	19	610	20
小小	100	87	24	17	510	20

サイズ 大 2.7×25
 サイズ 小・小小 2.7×20

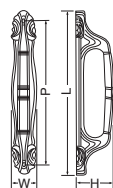

GB



DZ-10 ダンヒル座付取手 (亜鉛合金/2.7×20)

サイズ	L	P	H	W	GB	仙徳	入数
大	200	168	31	38	1,640	1,640	10
小	160	135	30	33	1,290	1,290	10
豆	110	98	24	20	760	760	20

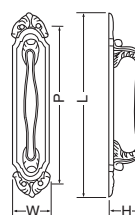

仙徳

WB

取手

Door Pull 取手 (木ネジ止め)

亜鉛合金・ステンレス



DZ-13 スコッチ座付取手 (亜鉛合金)

サイズ	L	P ₁	P ₂	H	W	GB	入数
大	175	148	120	27	28	1,250	20
小	145	120	90	25	27	1,040	20

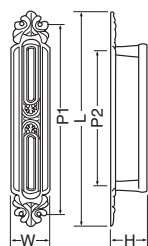

サイズ 大 2.7×25
 サイズ 小 2.7×20

ST-43 ストラップ取手 (ステンレス/3.1×22)

サイズ	L	P	H	W	鏡面磨	入数
60	60	48	22	12	1,380	20

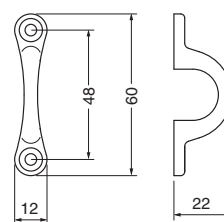

DZ-6 パリ座付取手 (亜鉛合金)

サイズ	L	P ₁	P ₂	H	W	GB	入数
大	185	153	120	30	34	1,430	10
小	140	115	90	24	26	1,050	20
豆	110	87	65	23	22	580	20

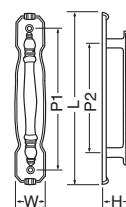

サイズ 大 2.7×25
 サイズ 小・豆 2.7×20



DZ-14 ゴシック座付取手 (亜鉛合金/2.7×20)

サイズ	L	P ₁	P ₂	H	W	GB	入数
大	175	138	110	28	26	1,260	12
小	145	109	90	27	24	1,030	12

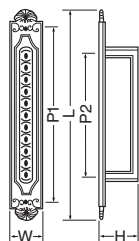

DZ-100 角100番座付取手 (亜鉛合金+鉄/2.7×20)

サイズ	L	P ₁	P ₂	H	W	ホワイトブロンズ	GB	入数
大	140	118	95	26	18	680	680	20
小	120	102	85	25	15	590	590	30
小小	90	78	60	22	13	520	520	30

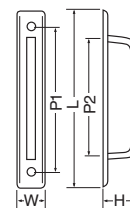

ホワイトブロンズ

DZ-22 キャンペラ座付取手 (亜鉛合金/2.7×20)

サイズ	L	P ₁	P ₂	H	W	GB	入数
大	160	139	115	31	25	1,010	20
小	125	105	84	25	21	750	20
小小	100	83	64	23	17	600	30

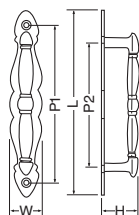

DZ-17 カエテ取手 (亜鉛合金/2.7×20)

サイズ	L	P	H	GB	入数
大	106	74	22	430	50
小	90	61	20	370	50

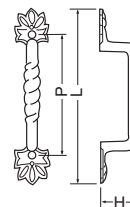

DZ-16 No.2シャープ取手 (亜鉛合金/2.7×20)

サイズ	L	P	H	ホワイトブロンズ	GB	入数
大	160	134	23	690	690	30
小	120	98	19	530	530	30

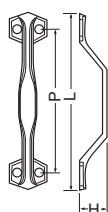

DZ-3 ハイカラー座付取手 (亜鉛合金+樹脂/2.7×20)

サイズ	L	P ₁	P ₂	H	W	クローム黒	入数
150	150	135	91	28	19	920	12
120	120	105	72	26	16	750	12

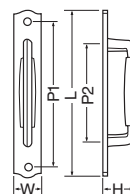

GB

WB

取手

Mortise Handle 戸引手

真チュウ

抗菌

ST-25 ステン深底戸引手

(ステンレス/A2×10Ⅲ)

サイズ	L	W	H	シルバー	ゴールド	アンバー	入数
110	110	40	15	420	420	420	30
90	90	40	15	390	390	390	30

※抗菌塗装です。

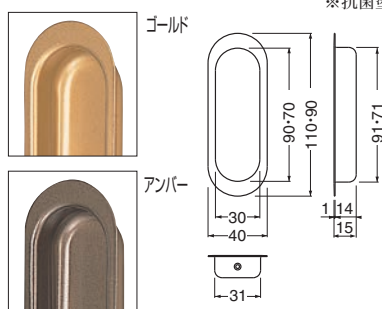

シルバー

抗菌

ST-25W ステン深底戸引手両面用

(ステンレス+樹脂)

サイズ	L	W	H	シルバー	ゴールド	アンバー	入数
120	120	40	15	1,160	1,160	1,160	15組

※抗菌塗装です。

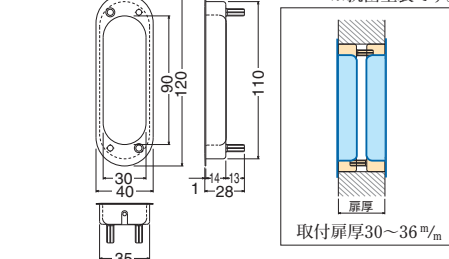

ゴールド

MB-1 アクティ長戸引手 (真チュウ/18[#]-10)

サイズ	L	W	クローム	純金	入数
120	120	30	1,350	1,680	20
105	105	30	1,100	1,250	20
90	90	30	1,050	1,100	20
60	60	30	930	870	20

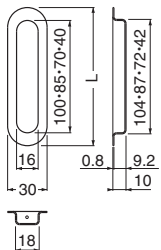

純金

クローム

MB-231 唐草戸引手 (真チュウ/3.1[#]×22)

サイズ	L	W	H	古代色	入数
大	140	45	13	3,000	10

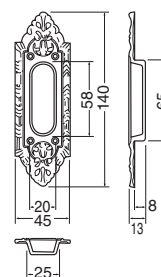

WB

戸引手

MB-8 アクティ丸戸引手 (真チュウ/18[#]-10)

サイズ	D	クローム	純金	入数
60	60φ	1,120	1,330	20
45	45φ	730	930	20

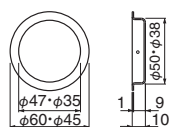

純金

クローム

MB-232 唐草戸引手 (真チュウ/3.1[#]×22)

サイズ	L	W	H	古代色	入数
小	115	40	13	3,000	10

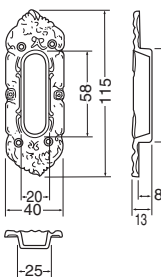

MB-17 ソリッド小判長両手掛面付

(真チュウ/3.1[#]×16)

サイズ	L	W	P	仙徳	ホワイトブロンズ	純金	入数
125	125	40	94	7,450	7,300	9,200	10

※ホワイトの底板はステンレスヘアライン仕上げです。

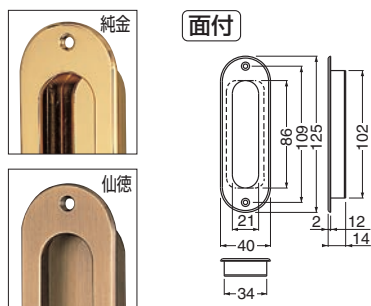

ホワイトブロンズ

MB-4 板製チリダシ戸引手 (真チュウ)

サイズ	L	W	ミガキ	入数
90	85	24	240	100

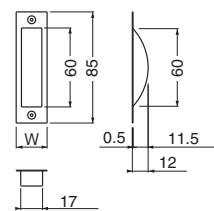

※取付けネジは付属しておりません。

Mortise Handle 戸引手・手掛

MB-9 ソリッド小判手掛

(真チュウ/ISO3×20)

サイズ	L	W	P	ホワイトブロンズ	純金	入数
110	110	40	94	7,300	9,100	10

※ホワイトの底板はステンレスヘアライン仕上げです。

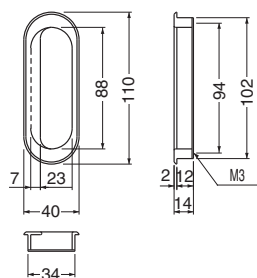

ホワイトブロンズ

MB-7 ソリッド丸手掛

(真チュウ)

サイズ	D	P	純金	クローム	入数
60	60φ	48	4,200	3,840	10
45	45φ	35	3,100	2,700	10

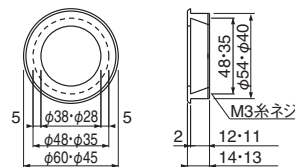

純金

MB-10 ソリッド長手掛

(真チュウ/ISO3×20)

サイズ	L	W	P	純金	ホワイトブロンズ	仙徳	入数
110	110	40	94	9,100	7,300	7,300	10

※ホワイトの底板はステンレスヘアライン仕上げです。

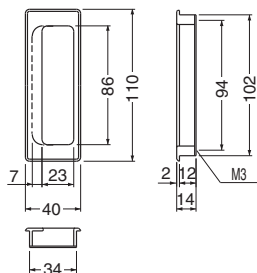

純金

MB-14 ソリッド長両手掛

(真チュウ/ISO3×20)

サイズ	L	W	P	仙徳	ホワイトブロンズ	純金	入数
110	110	40	94	7,300	7,300	9,100	10

※ホワイトの底板はステンレスヘアライン仕上げです。

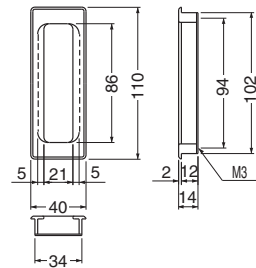

仙徳

MB-11 ソリッド長角手掛

(真チュウ/ISO3×20)

サイズ	L	W	P	ホワイトブロンズ	純金	入数
75	75	50	65	7,000	8,600	10

※ホワイトの底板はステンレスヘアライン仕上げです。

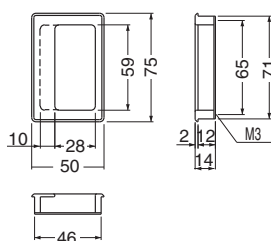

ホワイトブロンズ

MB-15 ソリッド長角両手掛

(真チュウ/ISO3×20)

サイズ	L	W	P	純金	ホワイトブロンズ	入数
75	75	50	65	8,600	7,000	10

※ホワイトの底板はステンレスヘアライン仕上げです。

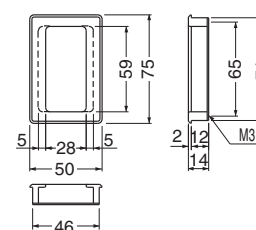

純金

MB-12 ソリッド角手掛

(真チュウ/ISO3×20)

サイズ	L	W	P	純金	ホワイトブロンズ	入数
50	50	50	42	7,100	6,500	10

※ホワイトの底板はステンレスヘアライン仕上げです。

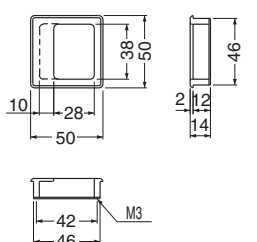

純金

MB-16 ソリッド角両手掛

(真チュウ/ISO3×20)

サイズ	L	W	P	ホワイトブロンズ	純金	入数
50	50	50	42	6,500	7,100	10

※ホワイトの底板はステンレスヘアライン仕上げです。

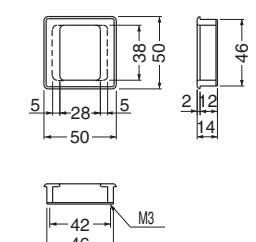

ホワイトブロンズ

WB

戸引手・手掛

MZ-20 ワンピース長手掛 PAT.

(亜鉛合金/A3.5×16×D6)

木ネジ止め



シルバー



AG



Nブラック

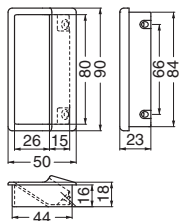

サイズ	シルバー	AG	Nブラック	入数
90	1,220	1,220	1,220	20

※Nブラックは南部鉄風黒塗装です。

MZ-21 ワンピース角手掛 PAT.

(亜鉛合金/A3.5×16×D66)

木ネジ止め



AG



シルバー



Nブラック

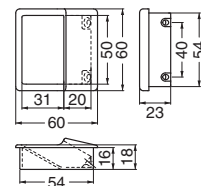

サイズ	シルバー	AG	Nブラック	入数
60	850	850	850	20

※Nブラックは南部鉄風黒塗装です。

MZ-8 新四方角戸引手

(亜鉛合金)

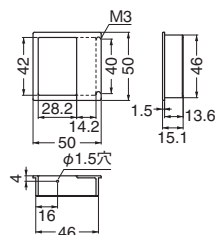

サイズ	ホワイトブロンズ	入数
	790	20

※取付けネジは付属しておりません。

MZ-5 ソリッド長角両手掛

(亜鉛合金/ISO3×20)

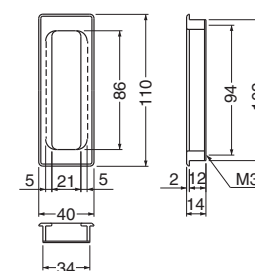

サイズ	L	W	P	ホワイトブロンズ	入数
110	110	40	94	1,250	20



ホワイトブロンズ



AG



シルバー



アンバー

ST-26 ステンプレーンワイド戸引手

(ステンレス)

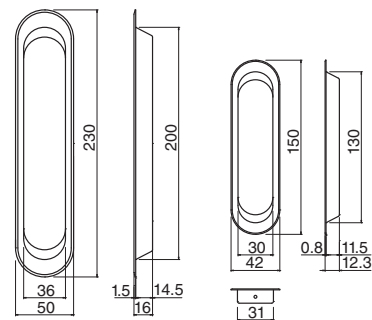

230 (2×19 木ネジ) 150 (2×16 木ネジ)

サイズ	ホワイトブロンズ	シルバー	AG	アンバー	入数
230	1,120	1,330	1,330	1,330	20
150	560	710	710	710	20

W3

戸引手・手掛

Mortise Handle 戸引手・手掛

ST-20 フロイデ手掛 (ステンレス+アルミ)



ステン黒

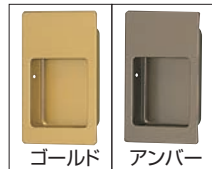
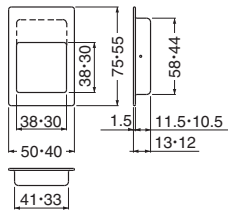

ゴールド

アンバー

サイズ	L	W	ステン黒	ゴールド	アンバー	入数
大	75	50	520	660	660	30
小	55	40	400	—	—	30

※ゴールド、アンバーは塗装です。

ST-24 フロイデ長両手掛 (ステンレス+アルミ)



ステン黒

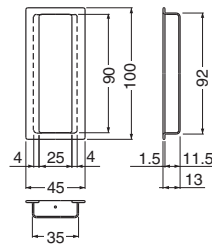

ゴールド



サイズ	L	W	ステン黒	ステン白	ゴールド	入数
	100	45	690	690	840	30

MZ-4 ダイカストソリッド 小判両手掛 (亜鉛合金/ISO3×20)



ホワイトブロンズ

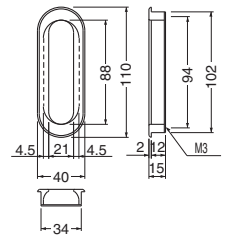

AB塗装



サイズ	L	W	ホワイトブロンズ	AB塗装	入数
	110	40	1,250	1,270	20

ST-23 フロイデ長手掛 (ステンレス+アルミ、真チュウ)



ステン白

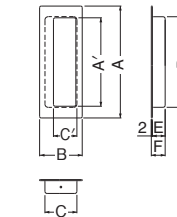

ステン黒

TG

サイズ	A	A'	B	C	C'	D	E	F	ステン白	ステン黒	TG	入数
115	115	90	42	32	21	92	12	14	610	610	1,220	30
105	105	83	40	30	21	85	11	13	550	550	1,160	30
85	85	64	39	29	20	66	11	13	540	540	1,140	30
65	65	50	30	22	16	52	10	12	530	530	1,130	30

MZ-1 カトリア長戸引手 (ルーター用/亜鉛合金)



GB

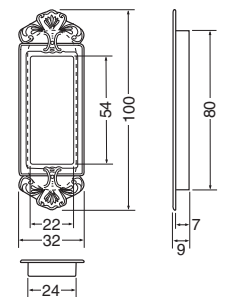

サイズ	L	W	GB	仙徳	入数
	100	32	400	400	30

ST-21 フロイデ角手掛 (ステンレス+アルミ)

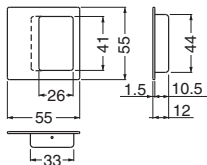

サイズ	L	W	ステン黒	入数
	55	55	420	30

ST-22 フロイデ丸手掛 (ステンレス+アルミ)



ステン白

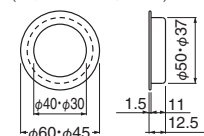

ステン黒



サイズ	D	ステン黒	ステン白	入数
大	60φ	430	430	30
小	45φ	360	360	30

MZ-3 唐草戸引手 (亜鉛合金)



仙徳

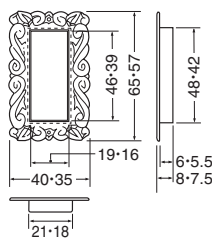

サイズ	L	W	GB	入数
中	65	40	330	50
小	57	35	300	50

MZ-2 カトリア角戸引手 (ルーター用/亜鉛合金)



仙徳

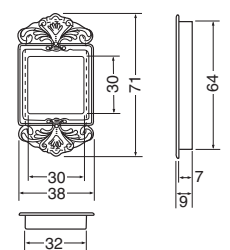

サイズ	L	W	GB	仙徳	入数
	71	38	400	400	30

Mortise Handle 掘込引手・戸引手・手掛

真チユウ・ステンレス・亜鉛合金

MZ-6 小判形掘込引手 (亜鉛合金/ISO4×22,A4×20)



ホワイトブロンズ

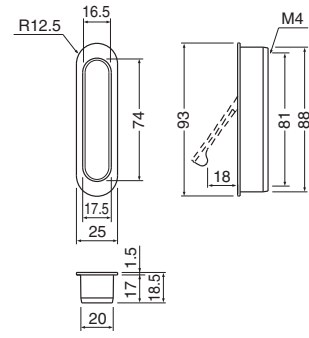

<軽量扉用>

耐荷重 10kg



純金

MZ-7 長角形掘込引手 (亜鉛合金/ISO4×22,A4×20)

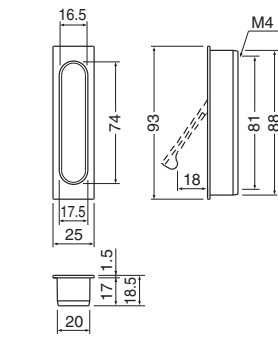

<軽量扉用>

耐荷重 10kg



サイズ	L	W	ホワイトブロンズ	純金	仙徳	アンバー塗装	入数
93	93	25	1,850	2,950	1,850	1,600	20



サイズ	L	W	ホワイトブロンズ	純金	仙徳	アンバー塗装	入数
93	93	25	1,850	2,950	1,850	1,600	20

[面付・裏ビス兼用仕様]

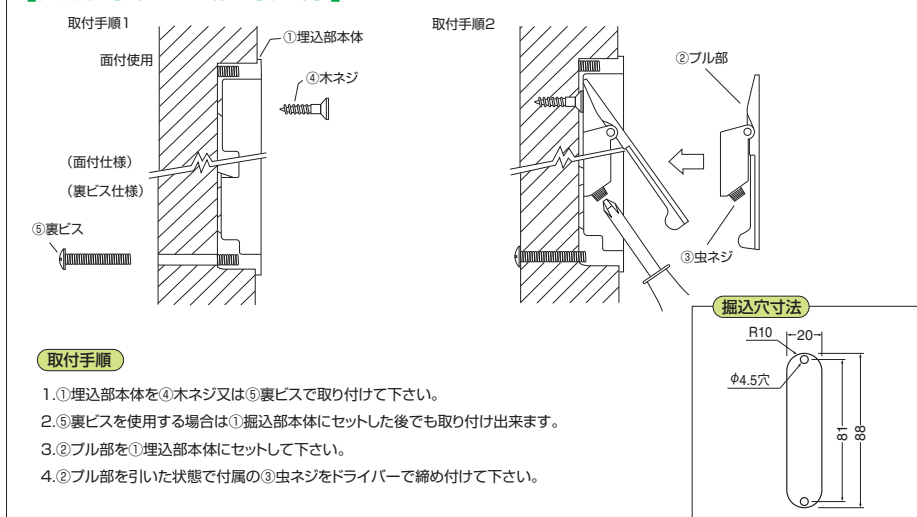

取付手順

1. ①埋込部本体を④木ネジ又は⑤裏ビスで取り付けて下さい。
2. ⑤裏ビスを使用する場合は①埋込部本体にセットした後でも取り付け出来ます。
3. ②プル部を①埋込部本体にセットして下さい。
4. ②プル部を引いた状態で付属の③虫ネジをドライバーで締め付けて下さい。

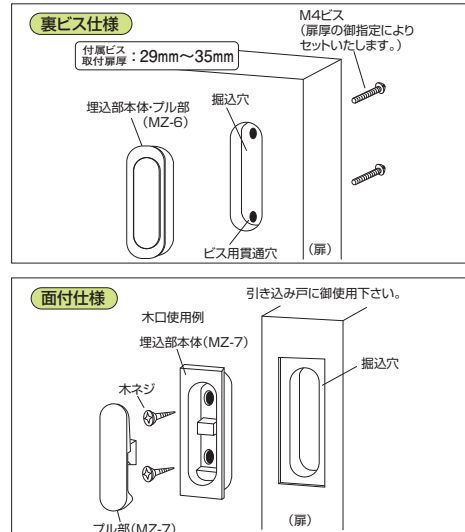

WB

掘込引手・戸引手・手掛

MB-18

ST-18

ST-18



MB-18 真チユウプレーン戸引手 (真チユウ/2×16)

ST-18 ステンプレーン戸引手 (ステンレス/2×16)

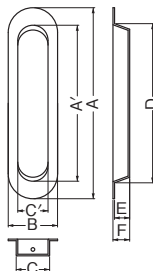

サイズ	A	A'	B	C	C'	D	E	F	MB-18 SG	ST-18 ヘアライン	ST-18 ブラック	入数
150	150	126	36	24	23	128	10.5	11.5	890	450	550	30
120	120	98	31	21	19	100	9.5	10.5	530	240	310	30
105	105	85	29	20	18	88	9.5	10.5	490	210	300	30
90	90	72	26	17	16	74	8.5	9.5	450	190	280	30

SG=サテンゴールド、ブラック=ツヤ消し塗装

ホワイトブロンズ

純金



T-56 スマイル戸引手 (真チユウ)

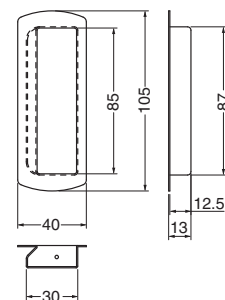

サイズ	L	W	ホワイトブロンズ	純金	入数
105	105	40	740	830	30

※手掛り部一体プレス
※底板はプラスト仕上げ

Mortise Handle 戸引手・手掛

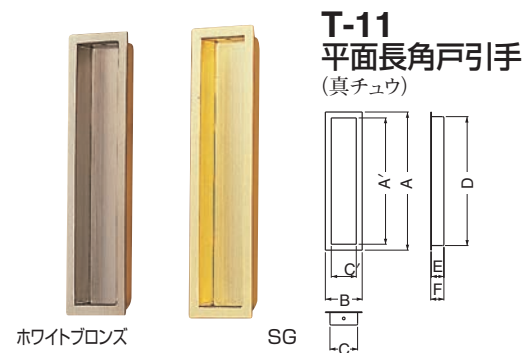

サイズ	A	A'	B	C	C'	D	E	F	ホワイトブロンズ	SG	入数
120	120	109	30	21	19	111	11	12	740	740	30
105	105	96	28	21	19	98	9	10	680	680	30
90	90	82	25	19	17	84	9	10	660	660	30
75	75	69	21	17	14	71	9	10	660	660	30
60	60	55	16	12	10	57	8	9	660	660	30

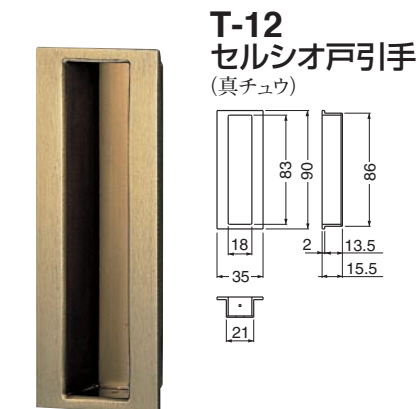

サイズ	L	W	SG仙徳	入数
90	90	35	3,950	20

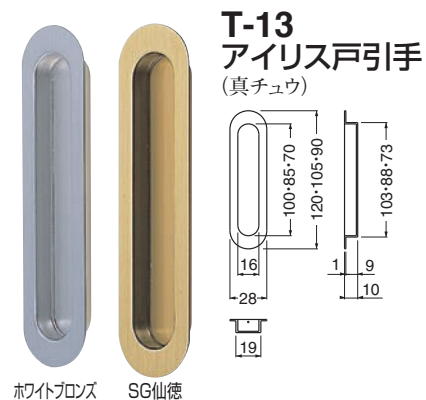

サイズ	L	W	SG仙徳	ホワイトブロンズ	入数
120	120	28	780	780	30
105	105	28	760	760	30
90	90	28	740	740	30

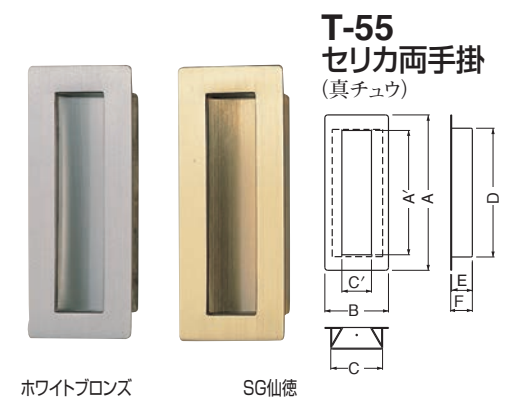

サイズ	A	A'	B	C	C'	D	E	F	ホワイトブロンズ	SG仙徳	入数
120	120	99	43	34	20	101	14	15	1,420	1,420	20
105	105	84	43	34	20	86	14	15	1,370	1,370	20

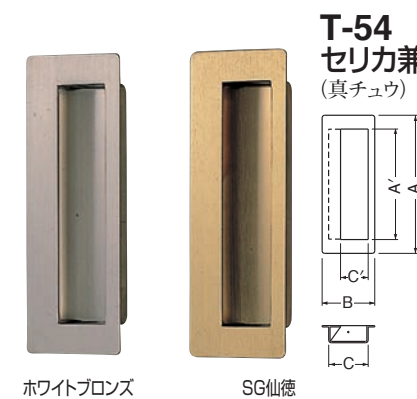

サイズ	A	A'	B	C	C'	D	E	F	ホワイトブロンズ	SG仙徳	入数
105	105	84	40	30	21	87	12	13	1,210	1,210	20
85	85	64	39	30	20	67	12	13	1,110	1,110	20
70	70	51	34	28	18	53	12	13	1,080	1,080	20



サイズ	L	H	W	銀古美	GB	入数
90	90	18	15	1,120	1,080	50
70	70	13	14	1,120	1,080	50

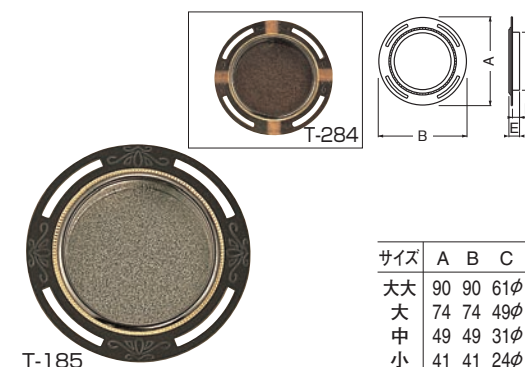

サイズ	A	B	C	D	E	T-185	T-284	入数
大大	90	90	61φ	6	10	1,600	3,200	20
大	74	74	49φ	6	9	370	810	50
中	49	49	31φ	6	8	370	810	50
小	41	41	24φ	5	8	370	810	50

※取付け釘は付属しておりません。



サイズ	A	B	C	D	E	焼付塗装	入数
大	75	75	49φ	5	6	410	50
中	50	50	31φ	4	5	410	50

※取付け釘は付属しておりません。

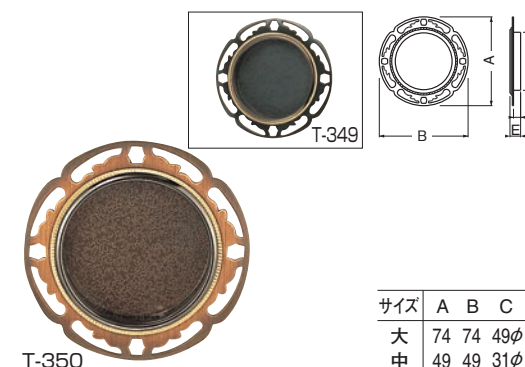

サイズ	A	B	C	D	E	T-349	T-350	入数
大	74	74	49φ	6	9	880	880	50
中	49	49	31φ	6	8	880	880	50

※取付け釘は付属しておりません。



サイズ	A	B	C	D	E	焼付塗装	入数
大	69	69	62φ	5.5	6.5	770	50
中	49	49	43φ	5.5	6.5	770	50

※取付け釘は付属しておりません。

WB
戸引手・手掛

MW-1 ウッド平面長戸引手 (積層・自然木)

サイズ	L	W	白木ウッド	ダークブラウン	自然木生地	入数
105	105	30	1,100	1,290	810	20
90	90	30	1,020	1,170	710	20



ダークブラウン



自然木生地



白木ウッド

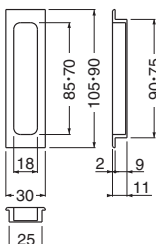

MW-5 ウッド平面長手掛 (積層)

サイズ	L	W	白木ウッド	入数
120	120	40	1,650	20
105	105	40	1,520	20
90	90	40	1,380	20

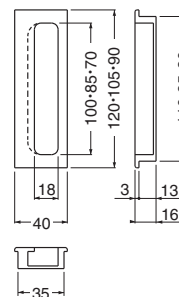

MW-2 ウッド段付長手掛 (積層)

サイズ	L	W	ウッド	入数
120	120	40	2,370	10
90	90	40	1,950	10

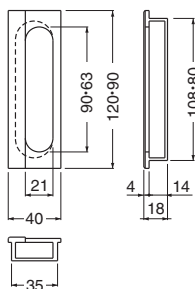

MW-6 ウッド平面角手掛 (積層)

サイズ	L	W	白木ウッド	入数
55	55	55	1,230	20



白木ウッド

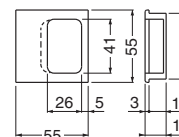

MW-3 ウッド丸型手掛 (自然木、積層)

サイズ	D	ナラ	ウッド	入数
75	75φ	3,050	2,810	10
60	60φ	2,260	2,100	10
45	45φ	1,840	1,550	20



ナラ

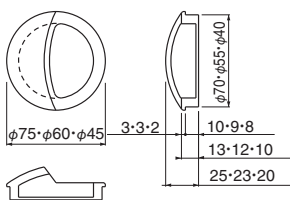

MW-7 ウッド平面丸手掛 (積層)

サイズ	D	白木ウッド	入数
60	60φ	1,440	30
45	45φ	1,100	30



白木ウッド

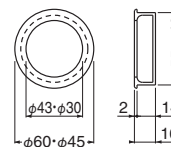

MW-4 ウッド長手掛 (自然木、積層)

サイズ	L	W	ナラ	ウッド	入数
120	120	40	2,680	2,680	10
90	90	40	2,210	2,210	10



ウッド

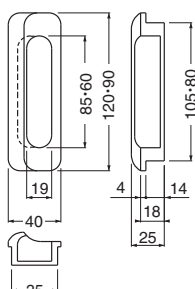

MW-8 ウッド平面丸戸引手 (積層)

サイズ	D	白木ウッド	入数
60	60φ	1,100	30
45	45φ	980	30



白木ウッド

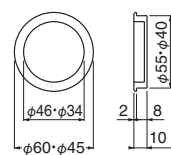

WB

戸引手・手掛

Mortise Handle 戸引手・手掛



ダークブラウン

MW-9 ウッド小判手掛 (積層)

サイズ	L	W	ダークブラウン	白木ウッド	入数
100	100	40	1,850	1,600	20

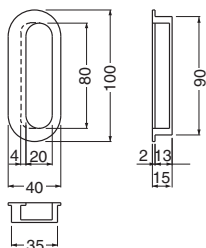

白木ウッド

MW-13 ウッド小判両手掛 (積層)

サイズ	L	W	白木ウッド	ダークブラウン	入数
100	100	40	1,600	1,850	20

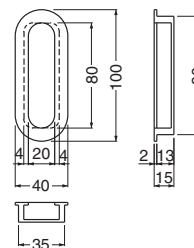

白木ウッド

MW-10 ウッド長手掛 (積層)

サイズ	L	W	白木ウッド	ダークブラウン	入数
100	100	40	1,500	1,750	20

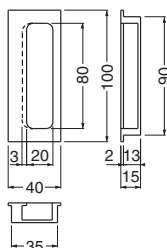

ダークブラウン

MW-14 ウッド長両手掛 (積層)

サイズ	L	W	ダークブラウン	白木ウッド	入数
100	100	40	1,750	1,500	20

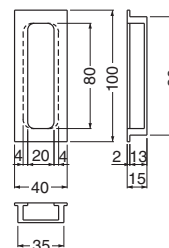

白木ウッド

MW-11 ウッド長角手掛 (積層)

サイズ	L	W	白木ウッド	ダークブラウン	入数
75	75	50	1,500	1,750	20

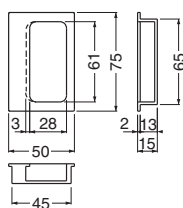

ダークブラウン

MW-15 ウッド長角両手掛 (積層)

サイズ	L	W	ダークブラウン	白木ウッド	入数
75	75	50	1,750	1,500	20

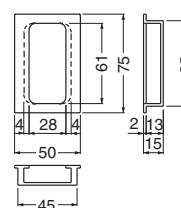

ダークブラウン

MW-12 ウッド角手掛 (積層)

サイズ	L	W	ダークブラウン	白木ウッド	入数
50	50	50	1,470	1,200	20

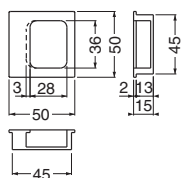

白木ウッド

MW-16 ウッド角両手掛 (積層)

サイズ	L	W	白木ウッド	ダークブラウン	入数
50	50	50	1,200	1,500	20

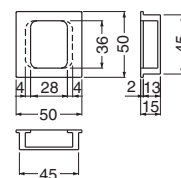

WB

戸引手・手掛



MW-17
 ウッド小判戸引手
 (積層)

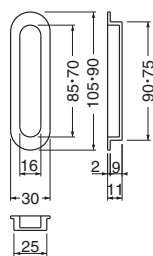

ウッド

サイズ	L	W	ダークブラウン	ウッド	入数
105	105	30	1,400	1,150	20
90	90	30	1,280	1,070	20



MW-18
 ウッドリアル戸引手
 (積層)

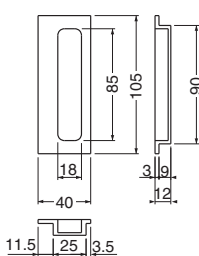

サイズ	L	W	コゲ茶	入数
105	105	40	1,520	20

P-66 デイリー手掛 (樹脂)

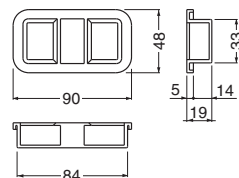

サイズ	L	W	シルバー黒	入数
90	90	48	160	50

MH-1 ストレートコーナービット 6×10 (ガイドベアリング付)

※価格、納期はお問い合わせ下さい。

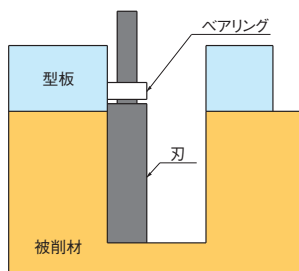
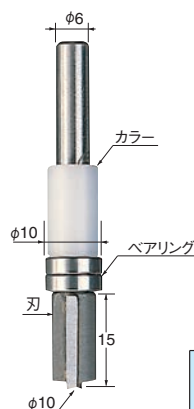

MH-10 型板 真チユウ製品用

MB-1-9-10-11-12-14-15-16、17、MZ-4-6-7

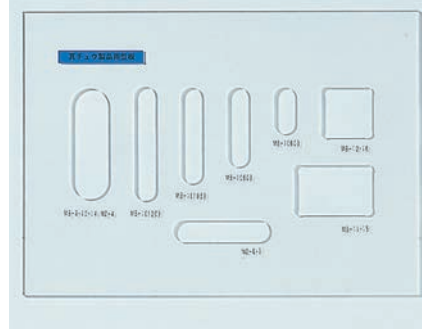

MH-11 型板 ステンレス製品用

ST-20-21-23-24-25

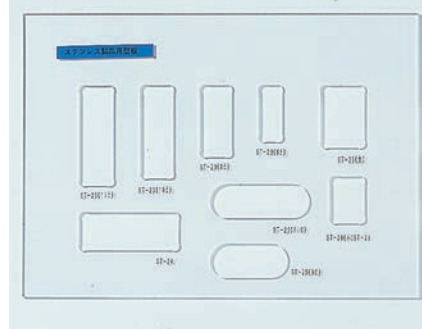

MH-12 型板 木製品用

MW-1-5-9-10-11-12-13-14-15-16-17

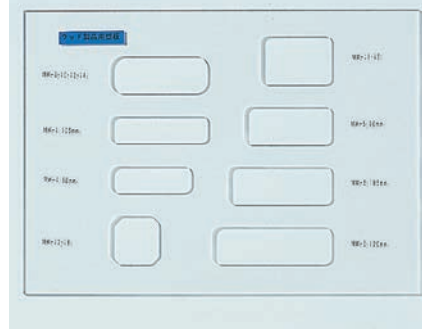

※型板と同寸法に切削できます。(注:写真の型板は参考品です)



型板をクランプし、ストレートの刃先を確認する。



型板にそって切削して下さい。



完了

型板は、真チユウ製品用、ステンレス製品用、木製品用3種類をご用意しております。

Handle ハンドル

HL-10 ステン10φ丸棒ハンドル (ステンレス/ISO4×28)

10φ

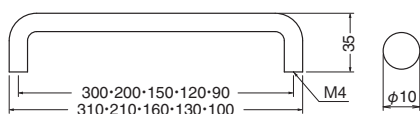

サイズ	鏡面磨	ヘアライン	入数
300	2,330	2,280	10
200	1,650	1,600	10
150	1,400	1,350	20
120	1,190	1,140	20
90	1,100	1,050	20

HL-11 ステンダエンハンドル (ステンレス/ISO4×28)

WB

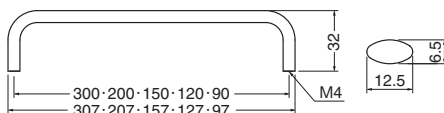

サイズ	鏡面磨	ヘアライン	入数
300	3,450	3,300	10
200	2,500	2,350	10
150	2,000	1,800	20
120	1,750	1,600	20
90	1,650	1,500	20

HL-12 ステン小判ハンドル (ステンレス/ISO4×28)

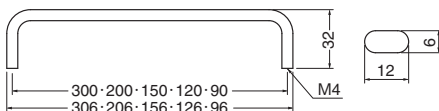

サイズ	鏡面磨	ヘアライン	入数
300	3,600	3,500	10
200	2,600	2,500	10
150	2,020	1,920	20
120	1,750	1,650	20
90	1,480	1,380	20

HL-13 ステンソフィアハンドル (ステンレス/ISO4×28)

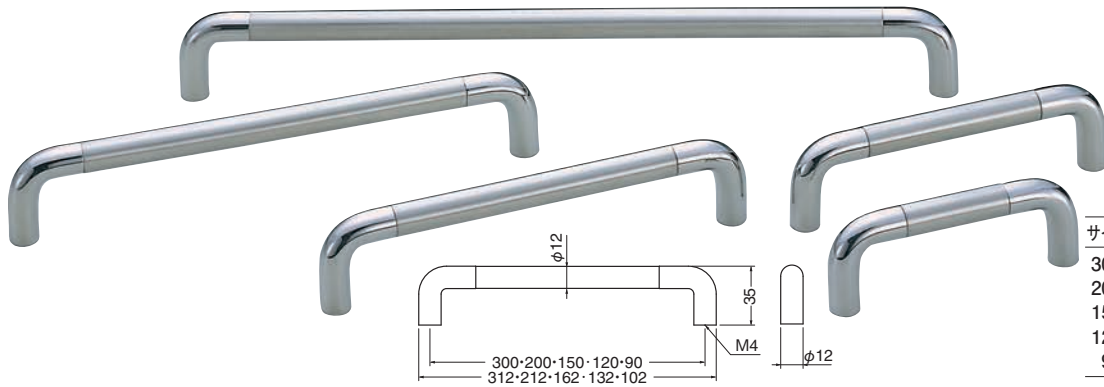

サイズ	鏡面磨・ヘアライン	入数
300	2,450	10
200	2,300	10
150	2,250	20
120	2,200	20
90	2,150	20

HL-14 ステンポールハンドル (ステンレス/ISO4×28)

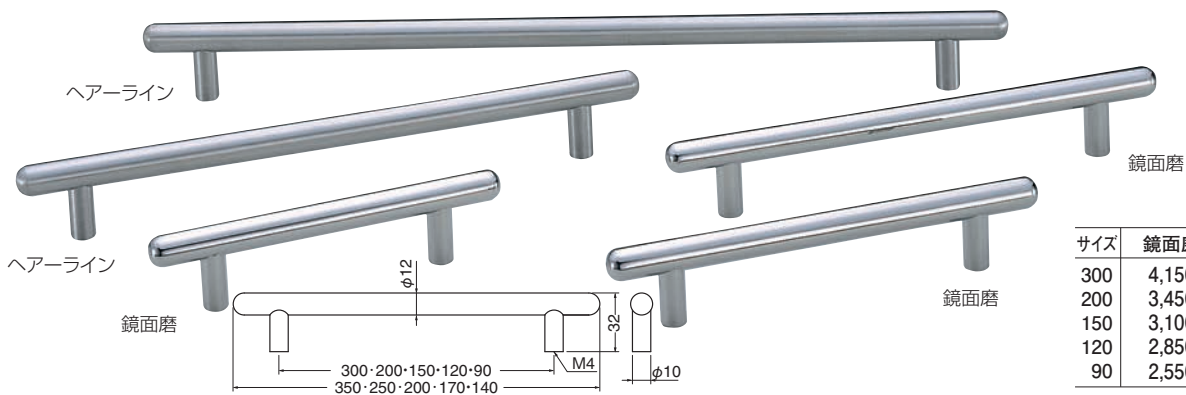

サイズ	鏡面磨	ヘアライン	入数
300	4,150	4,150	10
200	3,450	3,450	10
150	3,100	3,100	20
120	2,850	2,850	20
90	2,550	2,550	20

HL-15 ステンクラブハンドル (ステンレス/ISO4×28)



サイズ	鏡面磨	ヘアライン	入数
224	4,450	4,450	10
150	3,900	3,900	20
96	2,850	2,850	20

HL-16 ステンクールハンドル (ステンレス/ISO4×28)

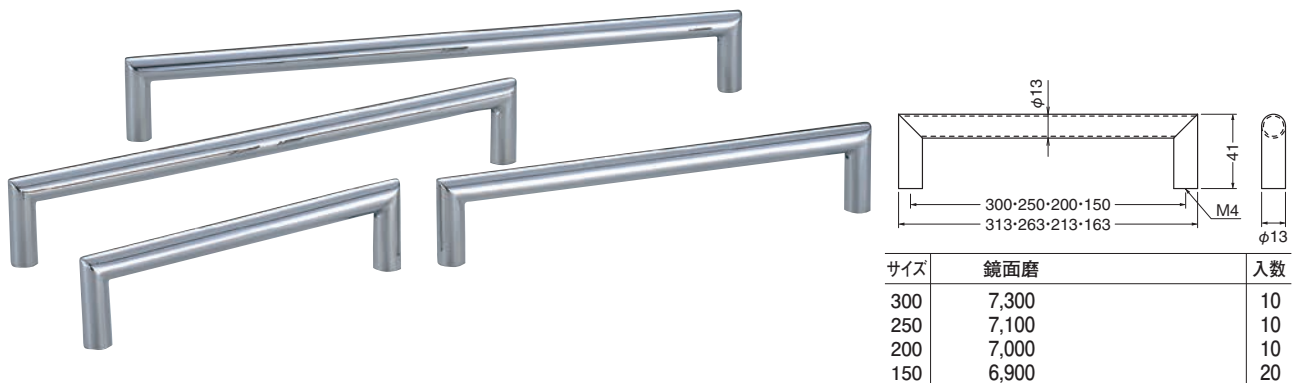

サイズ	鏡面磨	入数
300	7,300	10
250	7,100	10
200	7,000	10
150	6,900	20

ビスの長さはお申し出により交換致します。

WB

ハンドル

Handle ハンドル

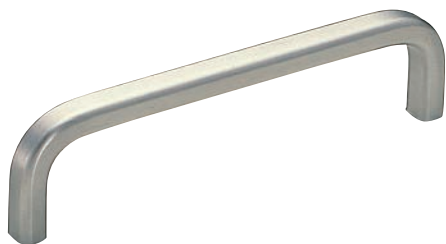

ST-1 ステン角100番ハンドル

(ステンレス/ISO3×28)

サイズ	L	P	H	ヘアーライン	入数
大	101	95	23	760	30
中	91	85	23	740	30
小	81	75	23	720	30

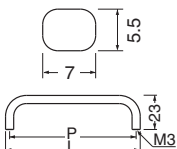

鏡面磨

ST-5B ステンダエンハンドル

(ステンレス/ISO3×28)

サイズ	L	P	H	鏡面磨	ヘアーライン	入数
特大	156	150	24	1,570	1,370	20
大大	126	120	24	1,410	1,210	20
大	101	95	24	1,260	1,050	20
中	91	85	24	1,190	990	20
小	81	75	24	1,130	930	20

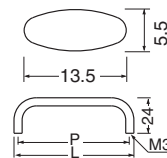

ヘアーライン

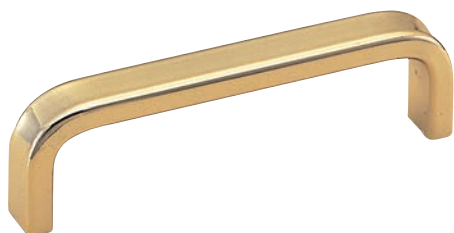

金

ST-2 ステン角形ハンドル (ステンレス)

ST-2B ステン角形ハンドル (ステンレス/ISO3×28)

サイズ	L	P	H	ヘアーライン(糸ネジ)	ヘアーライン	金	入数
大	100	95	23	770	810	1,070	30
中	90	85	23	740	780	1,040	30
小	80	75	23	720	760	1,020	30

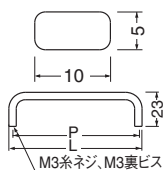

ST-6 ステン半丸ハンドル

(ステンレス/ISO3×28)

サイズ	L	P	H	ヘアーライン	入数
大	100	95	25	880	30
中	90	85	25	850	30
小	80	75	25	830	30

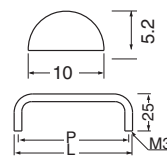

ST-3 ステン角形ハンドル太形

(ステンレス/ISO3×28)

サイズ	L	P	H	ヘアーライン	入数
大	101	95	24	1,030	30
中	91	85	24	990	30
小	81	75	24	950	30

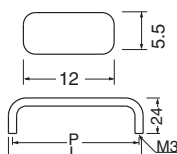

ST-7 ステン公団型一文字把手

(ステンレス)

サイズ	L	P	H	D	ヘアーライン	入数
大	100	93	27	7φ	470	30
中	86	80	23	6φ	400	30
小	59	54	16	5φ	370	30

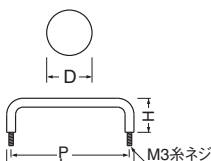

ヘアーライン



アンバー

ST-4B ステンダエンハンドル細形

(ステンレス/ISO3×28)

サイズ	L	P	H	アンバー	ヘアーライン	入数
大	101	95	23	1,110	940	30
小	81	75	23	1,020	870	30
小小	66	60	23	950	810	30
豆	36	30	26	820	720	30

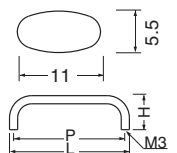

ヘアーライン

鏡面磨

ST-9 ステンスリムダエンハンドル

(ステンレス/ISO3×28)

サイズ	L	P	H	鏡面磨	ヘアーライン	入数
大大	125	120	23	960	870	20
中	90	85	23	870	780	30
小小	65	60	23	790	710	30
豆大	50	45	23	760	690	30
豆	35	30	23	740	670	30

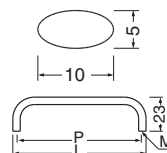

WB
ハンドル

ステンレス

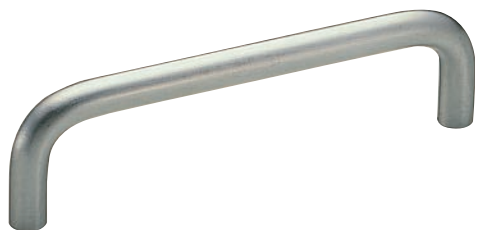

ST-100 ステン100番丸棒ハンドル (ステンレス/M3糸ネジ)

ST-100B ステン100番丸棒ハンドル裏ビス (ステンレス/ISO4×28)

サイズ	L	P	H	D	ヘアーライン	裏ビス(ISO4×28)	入数
大	105	97	24	8φ	510	500	30
中	92	85	24	7φ	450	440	30
小	80	73	24	7φ	400	390	30

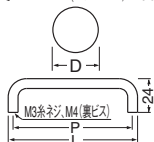

ヘアーライン

鏡面磨

ST-35 ステンR形丸棒ハンドル

(ステンレス/ISO4×28)

サイズ	L	P	H	W	D	ヘアーライン	鏡面磨	入数
130	130	120	30	26	10φ	2,010	2,060	20
105	105	95	30	25	10φ	1,900	1,960	20

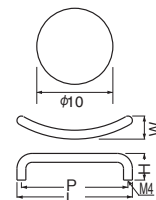

ST-30 ステン9φ丸棒ハンドル

(ステンレス/ISO4×28)

サイズ	L	P	H	D	鏡面磨	入数
200	209	200	32	9φ	1,830	10
特大	159	150	28	9φ	1,200	20
大大	129	120	28	9φ	1,050	20
大	104	95	28	9φ	930	20
小	84	75	28	9φ	880	20
小小	69	60	28	9φ	820	20

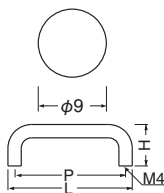

ヘアーライン

鏡面磨

ST-36 ステンD形丸棒ハンドル

(ステンレス/ISO4×28)

サイズ	L	P	H	D	ヘアーライン	鏡面磨	入数
130	130	120	32	10φ	2,000	2,060	20
105	105	95	30	10φ	1,900	1,960	20

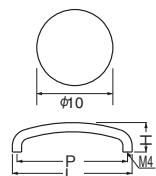

ST-31 ステン小判ハンドル

(ステンレス/ISO4×28)

サイズ	L	P	H	鏡面磨	入数
大	101	95	24	1,190	20
小	81	75	24	1,090	20
小小	66	60	24	980	20

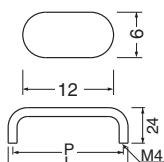

ST-33 ステン12φ丸棒ハンドル

(ステンレス/ISO6×30)

サイズ	L	P	H	鏡面磨	入数
250	250	238	45	3,320	10
200	200	188	40	2,800	10
162	162	150	40	2,480	10

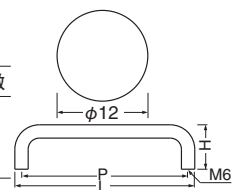

ST-32 ステン小判ハンドル太形

(ステンレス/ISO5×30)

サイズ	L	P	H	鏡面磨	入数
220	220	212	38	3,690	10
150	150	142	36	2,740	10
100	100	92	32	2,220	20

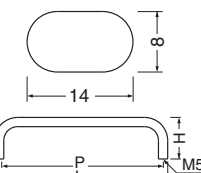

ヘアーライン

鏡面磨

ST-34 ステンダエンハンドル太形

(ステンレス/ISO4×28)

サイズ	L	P	H	鏡面磨	ヘアーライン	入数
300	307	300	35	3,690	3,270	10
特大	157	150	25	1,800	1,590	20
大大	127	120	25	1,580	1,370	20
大	102	95	25	1,430	1,250	20
小	82	75	25	1,310	1,120	20

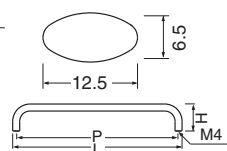

ビスの長さはお申し出により交換致します。(糸ねじは交換出来ません)

W3

ハンドル

Handle ハンドル

ST-110 ステンユビキタスハンドル (ステンレス/ISO4×28)

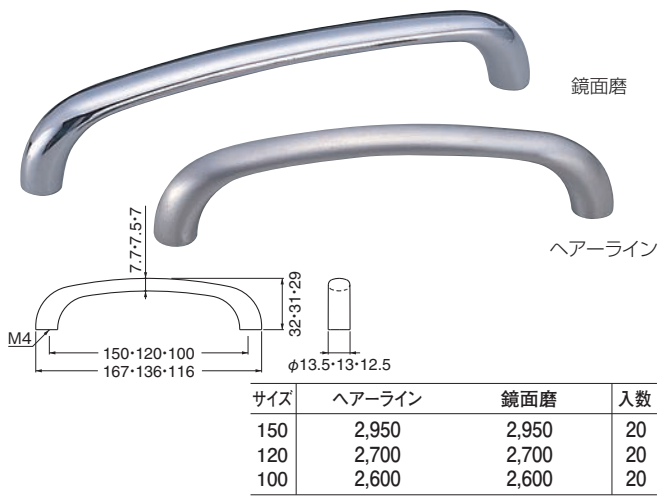

ST-111 ステンダニーハンドル (ステンレス/ISO4×28)

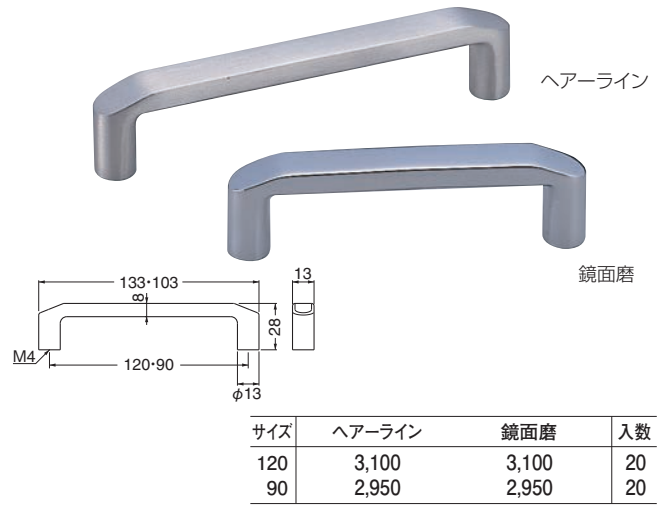

ST-37 ステン12φスマートハンドル (ステンレス/ISO4×28)

WB

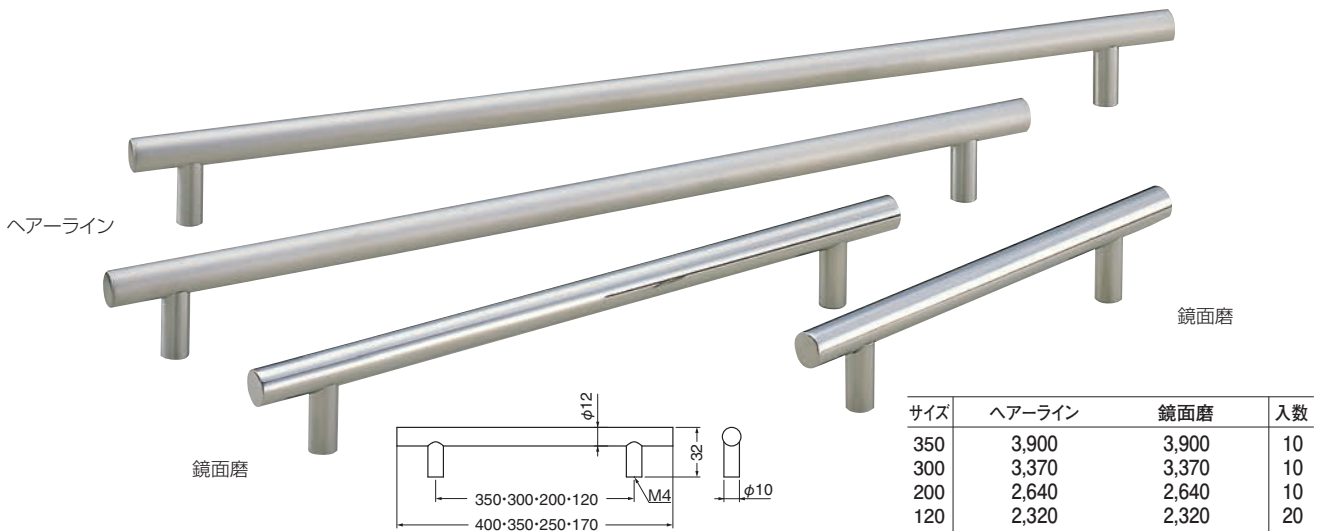

ST-38 ステン22φ丸棒ハンドル (ステンレス/8×30)

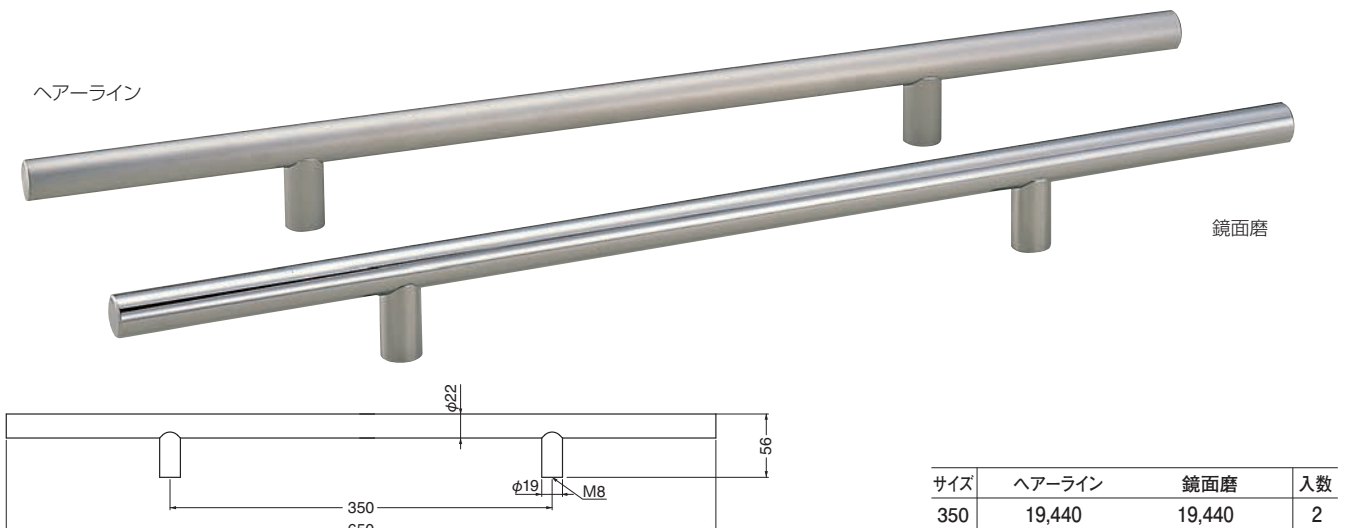

HB-77 キャビネハンドル (真チユウ/ISO4×28)

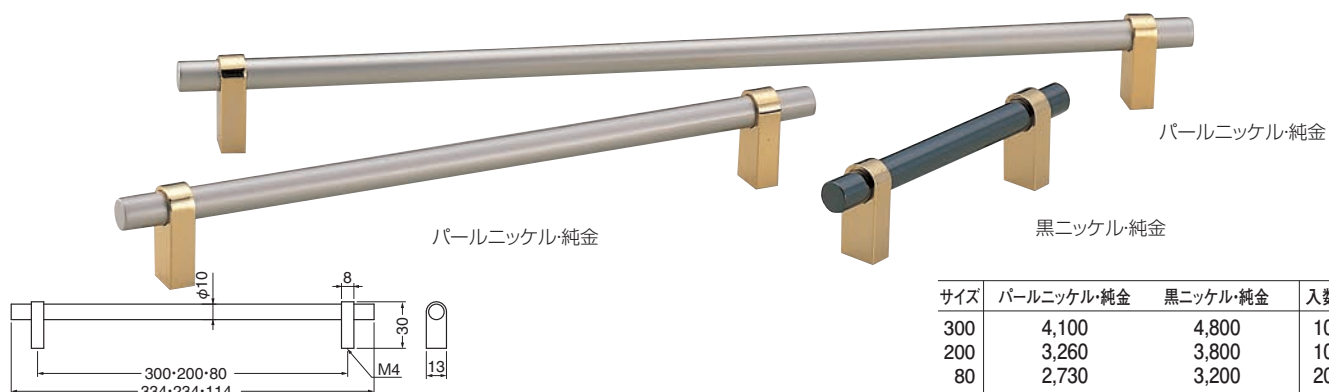

HB-78 フレンチハンドル (真チユウ/ISO4×28)



HB-79 コンビハンドル (真チユウ/ISO4×28)



HB-80 サンデーハンドル (ステンレス+真チユウ/ISO4×28)



ビスの長さはお申し出により交換致します。(糸ねじは交換出来ません)

WB

ハンドル

Handle ハンドル

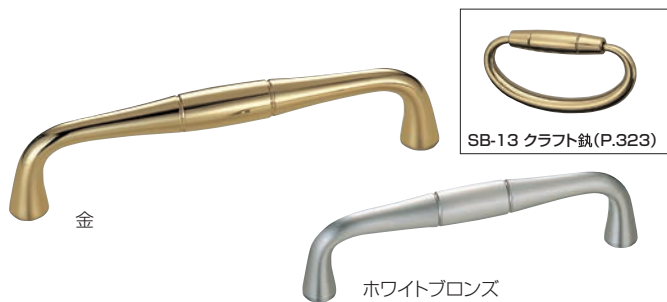

HB-81 クラフトハンドル

(真チユウ/ISO4×28)

サイズ	ホワイトブロンズ	金	入数
120	1,500	1,500	20
90	1,300	1,300	20

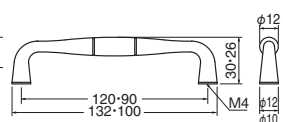

HB-61 パンセハンドル

(真チユウ/ISO4×28)

サイズ	L	P	H	W	D ₁	D ₂	ホワイトブロンズ/金	入数
	100	80	27	11φ	10φ	12φ	1,900	20

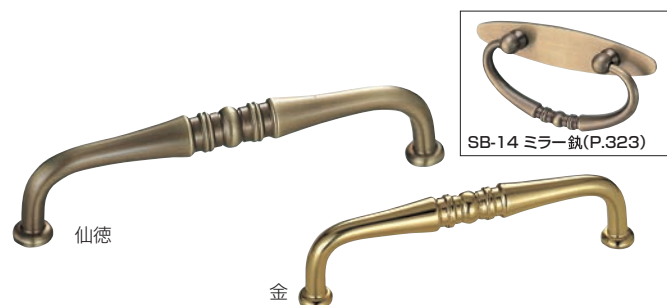
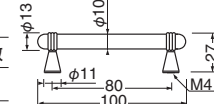

HB-82 ミラーハンドル

(真チユウ/ISO4×28)

サイズ	金	仙徳	入数
120	1,500	1,500	20
90	1,300	1,300	20

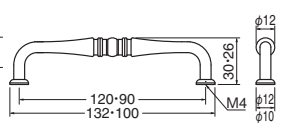

HB-62 ロビンハンドル

(真チユウ/ISO4×28)

サイズ	L	P	H	D	W	ホワイトブロンズ/金	入数
	104	80	29	10φ	11φ	1,950	20

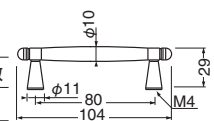

HB-63 アルクハンドル

(真チユウ/ISO4×28)

サイズ	L	P	H	W	D	金	クローム	入数
	127	80	31	12φ	9φ	1,450	1,450	20

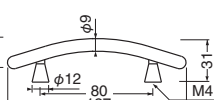

HB-65 クオーレハンドル

(真チユウ+ステンレス/ISO4×28)

サイズ	L	P	H	D ₁	D ₂	鏡面・SG	入数
大	130	120	31	10φ	12φ	1,400	20
小	100	90	31	10φ	12φ	1,370	20

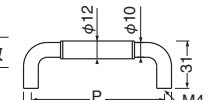

HB-66 サクセスハンドル (真チユウ+ステン/ISO4×28)

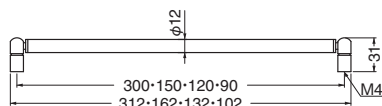
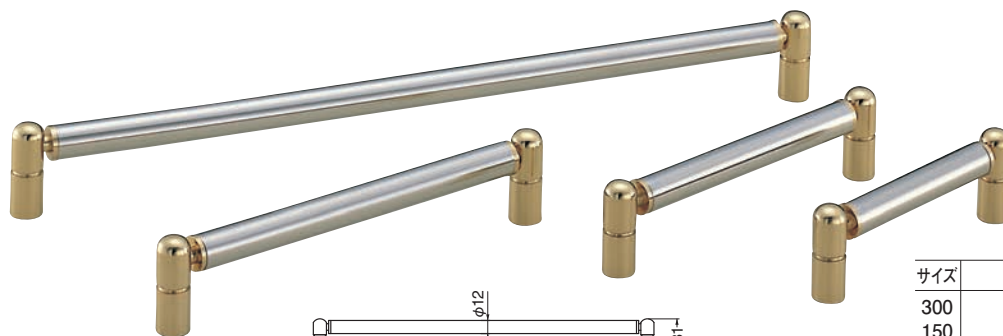

サイズ	鏡面・金	入数
300	2,210	10
150	2,000	10
120	1,540	20
90	1,490	20

WB

ハンドル

10φ



HB-69 真チュウアーチ形ハンドル

(真チュウ/ISO4×28)

サイズ	L	P	H	D	パールゴールド	ホワイトブロンズ	純金	入数
大	117	100	31	10φ	1,780	1,150	1,600	20
中	98	80	25	10φ	1,620	990	1,420	20
小	72	60	28	10φ	1,280	770	1,200	20

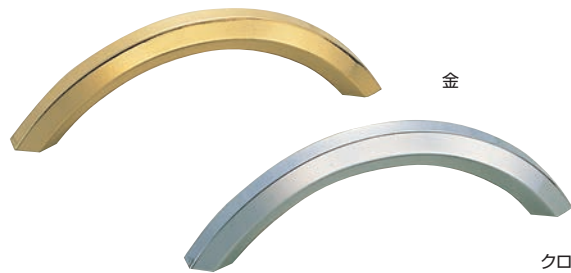
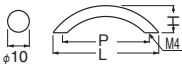

HB-64 六角弓形ハンドル(真チュウ/ISO4×28)

サイズ	L	P	H	クローム	金	入数
	107	90	30	1,380	1,380	20

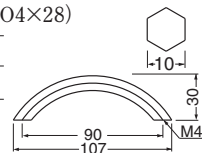

10φ



HB-70 真チュウC形丸棒ハンドル

(真チュウ/ISO4×28)

サイズ	L	P	H	D	金	パールゴールド	入数
100	113	100	33	10φ	1,260	1,750	20
80	93	80	28	10φ	1,140	1,680	20



10φ



HB-73 真チュウR形丸棒ハンドル

(真チュウ/ISO4×28)

サイズ	L	P	H	W	D	SG	パールニッケル	入数
大	130	120	30	26	10φ	1,380	1,740	20
小	105	95	30	25	10φ	1,310	1,630	20

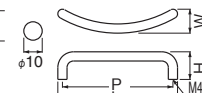

SG=サテンゴールド

10φ



HB-71 真チュウD形丸棒ハンドル

(真チュウ/ISO4×28)

サイズ	L	P	H	D	パールニッケル	金	入数
130	130	120	32	10φ	1,750	1,380	20
105	105	95	30	10φ	1,500	1,120	20



14φ



HB-74 真チュウ14φ丸棒ハンドル

(真チュウ/ISO4×28)

サイズ	L	P	H	D	パールホワイト	入数
220	234	220	44	14φ	3,900	5
120	134	120	44	14φ	3,150	10



12φ

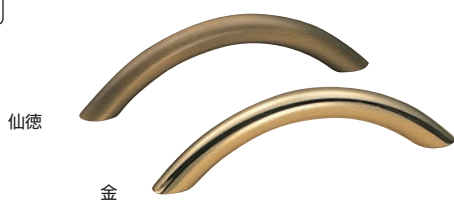

HB-72 真チュウ12φ弓形ハンドル

(真チュウ/ISO4×28)

サイズ	L	P	H	D	金	仙徳	入数
大	122	100	31	12φ	1,350	1,350	20

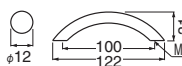

14φ



HB-75 真チュウ14φU形ハンドル

(真チュウ/ISO4×28)

サイズ	L	P	H	D	パールホワイト	入数
74	74	60	44	14φ	2,250	10



ビスの長さはお申し出により交換致します。(糸ねじは交換出来ません)

WB
ハンドル

Handle ハンドル

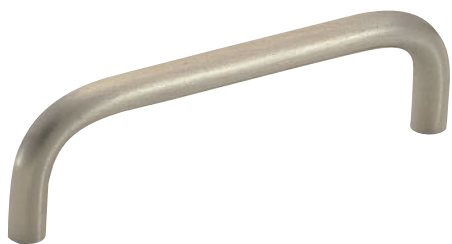

HB-100 真チユウ100番丸棒ハンドル(真チユウ)

サイズ	L	P	H	D	ホワイトブロンズ	入数
特大	120	111	29	9φ	850	20
大	105	97	25	8φ	600	30
中	92	85	25	7φ	510	30
小	80	73	25	7φ	480	30
小小	66	60	20	6φ	430	30
豆大	60	55	16	5φ	390	50
豆中	50	45	16	5φ	370	50
豆小	40	35	16	5φ	340	50

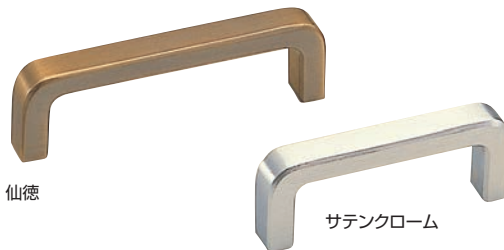
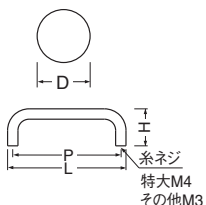

HB-50 真チユウ公団型角形一文字取手
(真チユウ/ISO4×28)

サイズ	L	P	H	W	サテンクローム	仙徳	入数
85	93	85	26	11	2,050	2,050	20
70	77	70	22	10	1,700	1,700	20
55	62	55	22	9	1,500	1,500	20



HB-1 キャップ付丸棒ハンドル
(真チユウ/ISO4×28)

サイズ	L	P	H	D	純金	入数
大	125	107	26	9φ	1,550	20
中	104	85	26	9φ	1,450	20
小	80	62	26	9φ	1,350	20

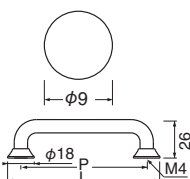

HB-51 真チユウ角形ハンドル細形
(真チユウ/ISO3×28)

サイズ	L	P	H	金	入数
大	100	95	22	880	30
中	90	85	22	840	30
小	80	75	22	800	30

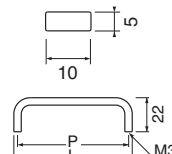

HB-4 真チユウ角形ハンドル
(真チユウ/ISO3×28)

サイズ	L	P	H	ホワイトブロンズ	入数
大	100	95	22	950	30
中	90	85	22	880	30
小	80	75	22	810	30

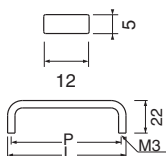

HB-5 スリム角形ハンドル
(真チユウ/ISO3×28)

サイズ	L	P	H	W	ホワイトブロンズ	入数
大	99	88	23	9	1,250	30
小	80	73	21	9	1,100	30
小小	65	57	20	9	850	30

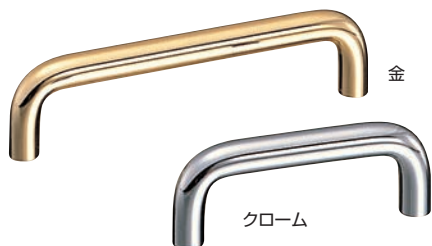
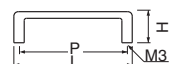

HB-59 真チユウ10φ丸棒ハンドル
(真チユウ/ISO4×28)

サイズ	L	P	H	D	金	クローム	入数
300	300	290	38	10φ	2,250	2,400	10
160	160	150	30	10φ	1,260	1,500	20
120	120	110	29	10φ	1,000	1,250	20
100	100	90	29	10φ	920	1,150	20
80	80	70	29	10φ	830	1,050	20

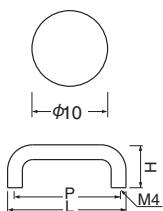

HB-6 ドライハンドル
(真チユウ/ISO4×28)

サイズ	L	P	H	仙徳	入数
大	126	120	25	1,250	20
小	101	95	23	1,150	20

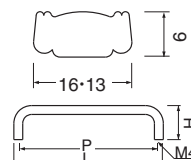

WB
ハンドル



HB-55 真チュウダエンハンドル太形

(真チュウ/ISO4×28)

サイズ	L	P	H	仙徳	純金	入数
大	102	95	24	1,000	1,250	20
小	82	75	24	900	1,160	20
豆	52	45	31	870	1,060	20

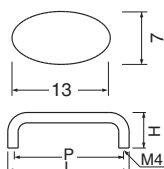

HB-11 広巾ダエンハンドル

(真チュウ/ISO3×28)

サイズ	L	P	H	サテンゴールド	入数
大	126	120	24	1,110	20

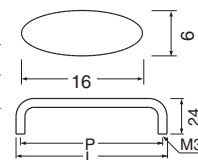

HB-8 真チュウダエンハンドル細形

(真チュウ/ISO3×28)

サイズ	L	P	H	ホワイトブロンズ	入数
大	101	95	22	810	30
小	81	75	22	740	30
小小	66	60	22	690	30

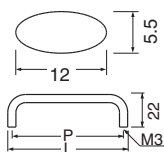

HB-12 スリムダエンハンドル

(真チュウ/ISO3×28)

サイズ	L	P	H	サテンゴールド	入数
大	155	150	22	880	20
中	125	120	22	790	20
小	85	80	22	690	20

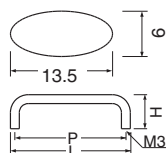
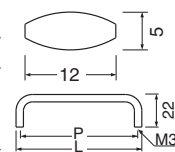

HB-13 丸棒半月ハンドル

(真チュウ/ISO4×28)

サイズ	L	P	H	D	ホワイトブロンズ	金	入数
大	92	80	30	10φ	850	850	20
小	71	60	28	10φ	720	720	20
小小	50	40	28	10φ	640	640	30
豆	40	30	25	10φ	590	590	30

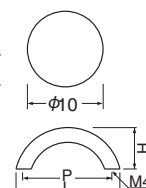

HB-9 真チュウダエンハンドル

(真チュウ/ISO3×28)

サイズ	L	P	H	ホワイト	純金	クローム	入数
大	101	95	23	1,100	1,330	—	20
中	91	85	23	1,040	1,260	—	20
小	81	75	23	980	1,180	—	20
豆	41	35	25	750	930	900	30

HB-14 アムールハンドル

(真チュウ/ISO3×28)

サイズ	L	P	H	GB	入数
大	101	95	22	990	20
中	81	75	22	900	20
小	66	60	22	770	20
豆	41	35	22	670	30

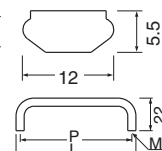

Handle ハンドル

NEW

HB-90 ラインストーンハンドル(真チュウ)

サイズ	クローム	入数
90	6,200	6

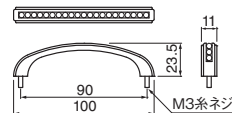

※クリスタルは、スワロフスキー・クリスタル・コンポーネントを使用しております。



ワインカラー白仙徳



金

HB-28 エポックハンドル

(真チュウ+エポキシ/ISO3×28)

サイズ	L	P	H	ワインカラー白仙徳	ワインカラー純金	入数
大	125	120	23	1,360	1,560	20
小	100	95	22	1,260	1,410	20
小小	65	60	22	1,100	1,250	20
豆	40	35	21	980	1,130	20

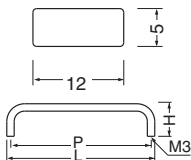

HB-26 スコアハンドル

(真チュウ/ISO3×28)

サイズ	L	P	H	GB	金	入数
大	116	110	23	850	850	20
中	91	85	23	770	770	20
小	66	60	23	690	690	20

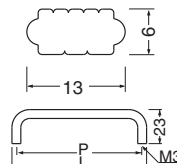

サテンゴールド

純金

HB-23 キャサリンハンドル

(真チュウ/ISO3×28)

サイズ	L	P	H	W	サテンゴールド	純金	入数
大	78	70	22	12	1,000	1,260	30
小	58	50	21	11	790	1,020	30
豆	33	25	20	10	690	910	30

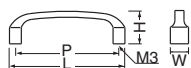

仙徳

ホワイトブロンズ

純金

HB-22 クラークハンドル

(真チュウ/ISO6×40,4×35)

サイズ	L	P	H	W	ホワイトブロンズ	仙徳	純金	入数
180	180	160	36	19	6,300	6,300	7,100	6
特大	120	110	21	15	2,410	2,410	2,880	10
大	90	80	20	13	1,060	1,060	1,500	20
小	57	50	19	13	850	850	1,250	20

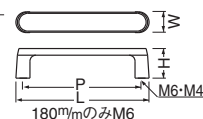

HB-21 スケートハンドル

(真チュウ/ISO3×28)

サイズ	L	P	H	サテンゴールド	純金	入数
大	90	70	20	1,160	1,450	30
小	70	50	20	1,050	1,320	30
小小	50	30	20	890	1,120	30

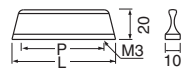

金



金

金

仙徳

HB-68 室町ハンドル(真チュウ/ISO4×28)

サイズ	L	H	W	金	仙徳	入数
	57	24	14	3,800	3,800	20

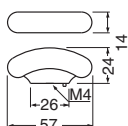

HB-67 ユトリロハンドル(真チュウ/ISO4×28)

サイズ	L	P	H	W	金	仙徳	入数
120	137	120	28	16	2,450	2,450	20
大	107	90	26	15	1,850	1,850	20
小	69	50	24	15	1,600	1,600	20

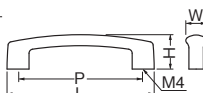

ハンドル

WB



クローム

金

HB-58 真チュウ弓形ハンドル
 (真チュウ/ISO4×28)

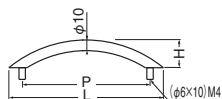

サイズ	L	P	H	D	金	クローム	入数
大	145	120	26	10φ	1,450	1,650	20
小	120	100	25	10φ	1,230	1,430	20



HB-44 キャスパーハンドル (真チュウ)

サイズ	L	P	H	W	仙徳	入数
小	130	100	23	23	1,600	20

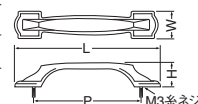

HB-35 スターハンドル (真チュウ)

サイズ	L	P	H	W	ホワイトブロンズ	入数
大	145	120	30	11	2,210	20
中	123	100	27	10	1,810	20
小	102	80	26	8	1,540	20

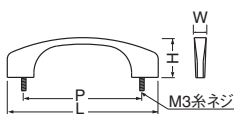

HB-37 ロングハンドル (真チュウ)

サイズ	L	P	H	W	ホワイトブロンズ	入数
大	150	116	27	12	1,950	20
中	120	85	22	9	1,600	20
小	90	66	20	8	1,420	20

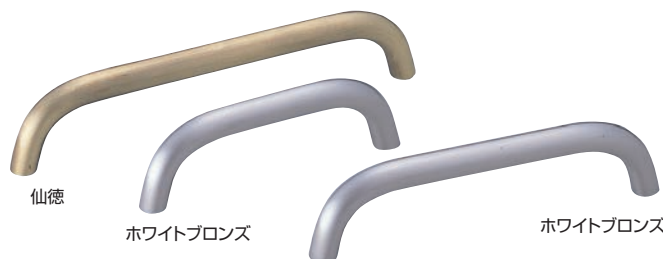
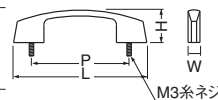

仙徳

ホワイトブロンズ

ホワイトブロンズ



HB-83 ノエルハンドル (真チュウ/ISO4×28)

サイズ	L	P	H	ホワイトブロンズ	仙徳	入数
150	162	150	29	1,500	1,500	20
120	132	120	29	1,300	1,300	20
90	102	90	29	1,200	1,200	20

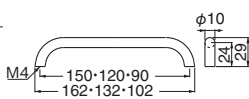

HB-34 面取ハンドル (真チュウ/ISO4×28)

サイズ	L	P	H	W	ホワイトブロンズ	入数
大	142	134	23	9	2,050	12
中	120	112	23	8	1,680	12
小	98	90	23	8	1,580	12

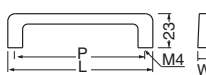

HB-36 キングハンドル (真チュウ/ISO4×28)

サイズ	L	P	H	W	ホワイトブロンズ	入数
大	125	107	29	14	2,420	12
小	105	87	25	11	2,000	12

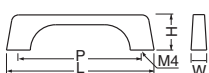

HB-17 サニーハンドル

(真チュウ/ISO4×28)

サイズ	L	P	H	W	ホワイトブロンズ	入数
大	90	82	20	8	1,320	30

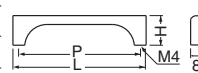

WB
 ハンドル

Handle ハンドル



HB-350 プリンセスローズハンドル (真チュウ) **NEW**

サイズ	仙徳	黒染め	黒塗装	入数
120	2,680	2,900	2,900	10
90	1,950	2,200	2,200	20

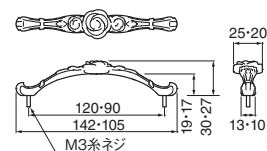

HB-49 宝寿ハンドル (真チュウ)

サイズ	L	P	H	W	仙徳	入数
小	130	100	27	25	1,650	20

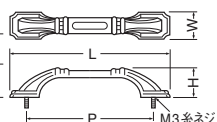

HB-41 スナークハンドル (真チュウ)

サイズ	L	P	H	W	GB	入数
大	165	120	30	28	1,700	20

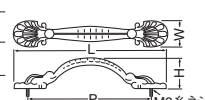

HB-39 ポプラハンドル (真チュウ)

サイズ	L	P	H	W	GB	入数
小	125	85	21	22	1,370	20

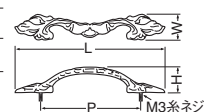

HB-42 ニューベヤーハンドル (真チュウ)

サイズ	L	P	H	W	GB	入数
大	165	106	25	30	2,100	20

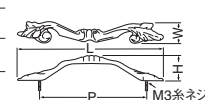

HB-43 アカシアハンドル (真チュウ)

サイズ	L	P	H	W	GB	入数
大	165	135	26	34	2,050	20

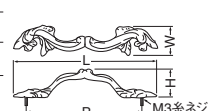

HB-53 Wスワンハンドル (真チュウ)

サイズ	L	P	H	W	仙徳	入数
大	156	100	27	34	1,850	20
小	120	72	25	26	1,450	20

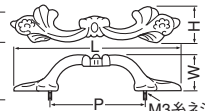

WB

ハンドル

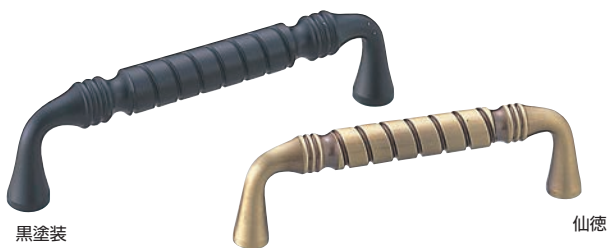

黒塗装

仙徳

HB-84 ヴィオラハンドル (真チュウ/ISO4×28)

サイズ	L	P	H	仙徳	黒塗装	入数
110	122	110	29	1,600	1,600	20
90	100	90	27	1,300	1,300	20

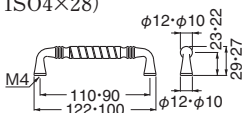

HB-46 縄目エイト座付ハンドル (真チュウ)

サイズ	L	P	H	W	マホガニ	入数
大	130	87	26	29	1,820	10
小	103	65	24	26	1,620	10
豆	83	50	24	23	1,450	10

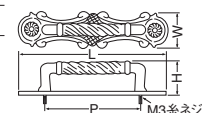

仙徳

HB-20 レフトハンドル (真チュウ/ISO4×28)

サイズ	L	P	H	D	W	ホワイトブロンズ	GB	仙徳	入数
大	150	110	29	14φ	18φ	1,820	1,820	1,820	20
中	110	80	27	12φ	15φ	1,350	1,350	1,350	20
小	75	50	24	10φ	15φ	990	990	990	20

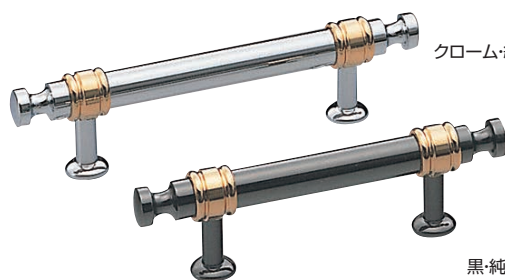
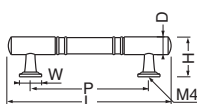

クローム・純金

黒・純金

HB-57 バーナードハンドル (真チュウ/ISO4×28)

サイズ	L	P	H	W	D ₁	D ₂	クローム・純金	黒・純金	入数
大	135	95	28	12φ	10φ	13φ	2,500	2,250	20
中	115	75	28	12φ	10φ	13φ	2,370	2,180	20
小	100	60	28	12φ	10φ	13φ	2,230	2,130	20

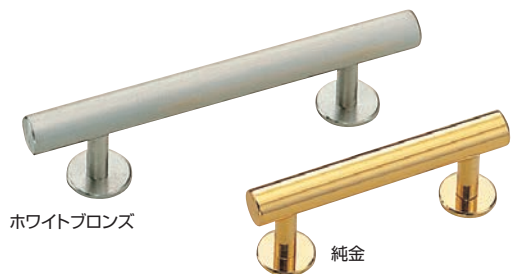
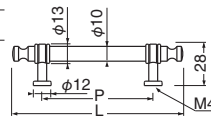

ホワイトブロンズ

純金



純金

HB-18 スマートハンドル (真チュウ/ISO4×28)

サイズ	L	P	H	W	D	ホワイトブロンズ	純金	入数
大	150	120	28	20φ	11φ	1,330	2,500	20
中	115	75	27	18φ	11φ	1,160	2,050	20
小	75	55	26	16φ	10φ	970	1,750	20
小小	65	45	24	14φ	10φ	900	1,350	20

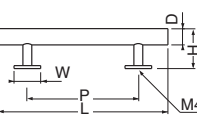

HB-19 ポールハンドル (真チュウ/ISO4×28)

サイズ	L	P	H	W	D	ホワイトブロンズ	純金	入数
大	150	120	28	16φ	11φ	1,470	2,590	20
中	115	75	28	16φ	11φ	1,290	1,970	20
小	90	60	25	12φ	10φ	900	1,590	20
小小	65	45	25	12φ	10φ	800	1,370	20

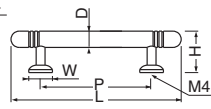

クローム



天面金消仕上

HB-24 F形ハンドル (真チュウ/ISO4×28)

サイズ	L	P	H	D	クローム	純金	入数
大	135	110	28	10φ	1,460	1,760	20
中	105	80	28	10φ	1,350	1,640	20
小	70	50	24	8φ	1,120	1,380	20
小小	50	30	24	8φ	840	1,120	20

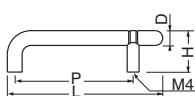

HB-54 ミラノハンドル (真チュウ)

サイズ	L	P	H	W	D ₁	D ₂	純金	入数
大	80	60	27	20	15φ	8φ	2,350	10
小	50	30	26	20	15φ	8φ	2,150	10

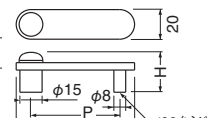

Brass Casting 真鍮鋳物 新商品





砂型鋳物



木枠に鋳型を入れ、手で圧力を加え砂を固めて形成した砂型に溶かした真鍮を流し込む鋳造方法で、一点一点職人の手作業で作られた無垢の真鍮製品です。そのため、形状や寸法、仕上げに個体差がございます。一つひとつ異なる手作りの表情をお楽しみください。

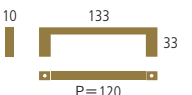

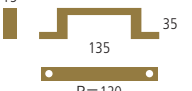
取手 | Handle

- ①  **HB-200**
 希望小売価格: 鋳肌素地 3,470円 入数 2
 黒染め 3,420円 入数 2
 付属部品: トラス4×28
 対応板厚: 18mm~25mm
- ②  **HB-201**
 希望小売価格: 鋳肌素地 3,470円 入数 2
 黒染め 3,420円 入数 2
 付属部品: トラス4×28
 対応板厚: 18mm~25mm
- ③  **HB-202**
 希望小売価格: 鋳肌素地 3,680円 入数 2
 黒染め 3,660円 入数 2
 付属部品: 皿木ねじ3.5×25(マイナスネジ)
 対応板厚: 18mm~

取手 | Handle

- ④  **HB-203**
 希望小売価格: 鋳肌素地 4,360円 入数 2
 黒染め 4,310円 入数 2
 付属部品: トラス4×28
 対応板厚: 18mm~25mm
- ⑤  **HB-204**
 希望小売価格: 鋳肌素地 4,360円 入数 2
 黒染め 4,310円 入数 2
 付属部品: トラス4×28
 対応板厚: 18mm~25mm



● 写真の色調により現物と多少色が違うことがあります。
 ● 製品改良の為、寸法、外観仕様等を予告なく変更することがあります。

WB

真鍮鋳物

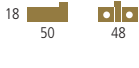

小物掛け | Hook

- ①  希望小売価格: 铸肌素地 2,740円 入数 4
 黒染め 2,710円 入数 4
 付属部品: 皿木ねじ3.5×25(マイナスネジ)
 対応板厚: 20mm~
- ②  希望小売価格: 铸肌素地 2,740円 入数 4
 黒染め 2,710円 入数 4
 付属部品: 皿木ねじ3.5×25(マイナスネジ)
 対応板厚: 20mm~
- ③  希望小売価格: 铸肌素地 3,240円 入数 2
 黒染め 3,210円 入数 2
 付属部品: 皿木ねじ3.5×25(マイナスネジ)
 対応板厚: 20mm~
- ④  希望小売価格: (L) 铸肌素地 3,760円 入数 2
 黒染め 3,740円 入数 2
 (M) 铸肌素地 3,290円 入数 2
 黒染め 3,270円 入数 2
 付属部品: 皿木ねじ3.5×25(マイナスネジ)
 対応板厚: 20mm~

耐荷重10kg
 *耐荷重は目安であり保障値ではありません。

小物掛け | Hook

- ⑤  希望小売価格: 铸肌素地 1,710円 入数 8
 黒染め 1,680円 入数 8
 付属部品: 皿木ねじ3.5×25(マイナスネジ)
 対応板厚: 20mm~
- ⑥  希望小売価格: 铸肌素地 2,080円 入数 4
 黒染め 2,060円 入数 4
 付属部品: 皿木ねじ3.5×25(マイナスネジ)
 対応板厚: 20mm~
- ⑦  希望小売価格: 铸肌素地 2,080円 入数 4
 黒染め 2,060円 入数 4
 付属部品: 皿木ねじ3.5×25(マイナスネジ)
 対応板厚: 20mm~
- ⑧  希望小売価格: 铸肌素地 2,890円 入数 2
 黒染め 2,870円 入数 2
 付属部品: 皿木ねじ3.5×25(マイナスネジ)
 対応板厚: 20mm~

耐荷重10kg
 *耐荷重は目安であり保障値ではありません。

●写真の色調により現物と多少色が違うことがあります。
 ●製品改良の為、寸法、外觀仕様等を予告なく変更することがあります。

WB

真鍮
 鋳物

Brass Casting 真鍮鋳物 新商品



タオル掛け | Towel Bar

BT-200
 希望小売価格: 鋳肌素地 8,200円 入数 1
 黒染め 8,100円 入数 1
 付属部品: 皿木ねじ3.5×25(マイナスネジ)
 対応板厚: 18mm~

①
56 400
P=390 14

②
56 400
P=390 14

BT-201
 希望小売価格: 鋳肌素地 8,200円 入数 1
 黒染め 8,100円 入数 1
 付属部品: 皿木ねじ3.5×25(マイナスネジ)
 対応板厚: 18mm~

タオル掛け | Towel Bar

BT-210
 希望小売価格: 真鍮梨地 7,300円 入数 1
 黒染め 7,200円 入数 1
 付属部品: 皿木ねじ3.5×25(マイナスネジ)
 対応板厚: 18mm~

45 78 14 190

*鋳肌素地に比べ比較的均一な表面仕上になります。

WB

真鍮鋳物



戸引手 | Mortise Handle

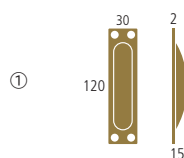

MB-200

希望小売価格: 鑄肌素地 2,580円 入数 4
 黒染め 2,560円 入数 4
 付属部品: 皿木ねじ3.5×25(マイナスネジ)
 対応板厚: 23mm~

取手 | Handle

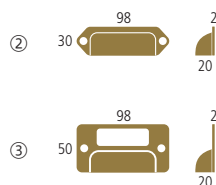

HB-210

希望小売価格: 鑄肌素地 2,470円 入数 4
 黒染め 2,450円 入数 4
 付属部品: 皿木ねじ3.5×25(マイナスネジ)
 対応板厚: 23mm~

HB-211

希望小売価格: 鑄肌素地 3,100円 入数 4
 黒染め 3,080円 入数 4
 付属部品: 皿木ねじ3.5×25(マイナスネジ)
 対応板厚: 23mm~

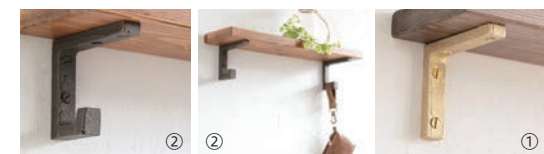

棚受け | Shelf Board Bracket

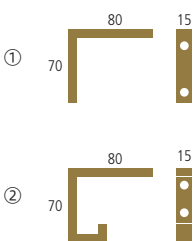

TB-200

希望小売価格: 鑄肌素地 3,420円 入数 2
 黒染め 3,400円 入数 2
 付属部品: 皿木ねじ3.5×25(マイナスネジ)
 対応板厚: 18mm~

TB-201

希望小売価格: 鑄肌素地 3,420円 入数 2
 黒染め 3,400円 入数 2
 付属部品: 皿木ねじ3.5×25(マイナスネジ)
 対応板厚: 18mm~

耐荷重10kg

*耐荷重は目安であり保障値ではありません。

木ねじ | Wood Screw

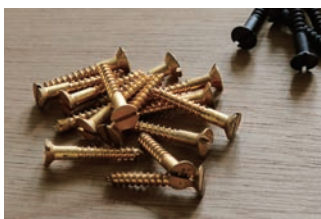

真鍮 皿木ねじ3.5×25(マイナスネジ)

取付方法

- φ2.4mmの下穴をあけます。
- サイズの合ったマイナスドライバーにて手締めしてください。
- *付属のマイナスねじで石膏ボード、コンクリートには取付できません。
- *表記の対応板厚は、付属のねじ、ビスを使用し取付した場合の寸法です。

お手入れ

水気のある場所に取り付けたり、濡れたまま放置していると、まれに緑青(あおみどり色の錆)が発生することがございますが、無害・無毒です。

緑青が気になる場合のお手入れは、お酢に同量の塩を混ぜたものを布に含ませ、直接緑青部に擦り付けて磨き落としします。その後は家庭用の中性洗剤で洗い流し、乾いた布で水分を拭き取ってください。

Handle ハンドル



シルバー塗装 クローム AG塗装

HB-56 シャンボールハンドル

(真チユウ/ISO4×28)

サイズ	L	P	H	D	金	入数
大	105	95	28	10φ	1,260	20
中	85	75	28	10φ	1,110	20
小	75	65	28	10φ	1,000	20

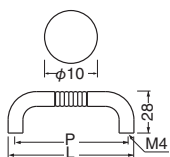

HZ-61 インスパイアハンドル

(亜鉛合金/ISO4×28)

サイズ	クローム	AG塗装	シルバー塗装	入数
120	890	740	740	20
90	810	670	670	20

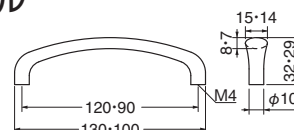

リフォームに最適

P=120 P=100兼用ハンドル



純金



GB



ホワイトブロンズ



パールニッケル塗装



パールゴールド塗装

HB-30 カットハンドル

(真チユウ/ISO4×28)

サイズ	L	P	H	D ₁	D ₂	GB	純金	入数
大	122	108	30	14φ	29φ	2,210	2,870	20
小	100	90	27	12φ	26φ	1,700	2,240	20
小小	76	67	23	10φ	19φ	1,400	1,890	20

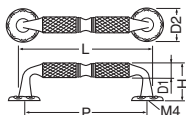

HZ-62 スウェルハンドル

(亜鉛合金/ISO4×28)

サイズ	ホワイトブロンズ	パールニッケル塗装	パールゴールド塗装	入数
	1,650	1,300	1,300	20

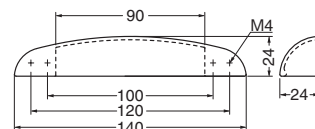

GB



純金

クローム



ホワイトブロンズ

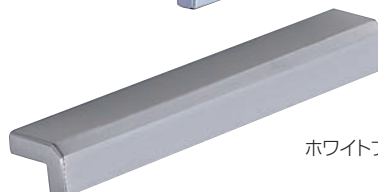

HB-31 ロイヤルハンドル

(真チユウ)

サイズ	L	P	H	D ₁	D ₂	ISO	GB	純金	入数
大	122	108	30	14φ	29φ	4×28	2,210	2,820	20
小	100	90	27	12φ	26φ	4×28	1,700	2,290	20
豆大	80	73	21	8φ	19φ	3×28	1,290	1,840	20
豆小	66	58	20	8φ	19φ	3×28	1,240	1,740	20

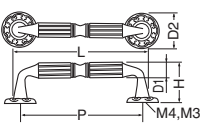

HZ-65 ネッスルハンドル

(亜鉛合金/ISO4×28)

サイズ	クローム	ホワイトブロンズ	入数
120	1,350	1,450	20
90	1,100	1,200	20

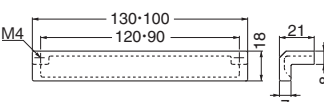

WB

ハンドル

HZ-71 アルションハンドル (亜鉛合金/ISO4×28)

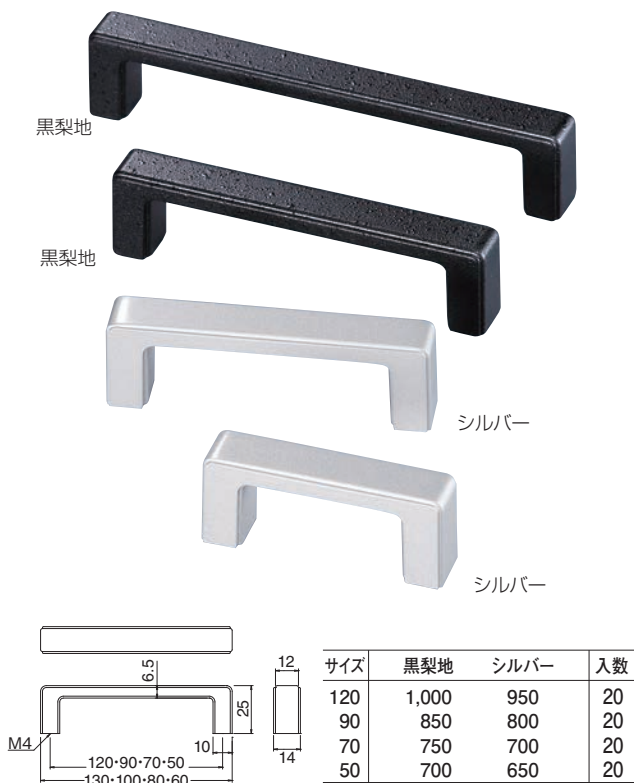

HZ-72 アルションハンドルL形 (亜鉛合金/ISO4×28)

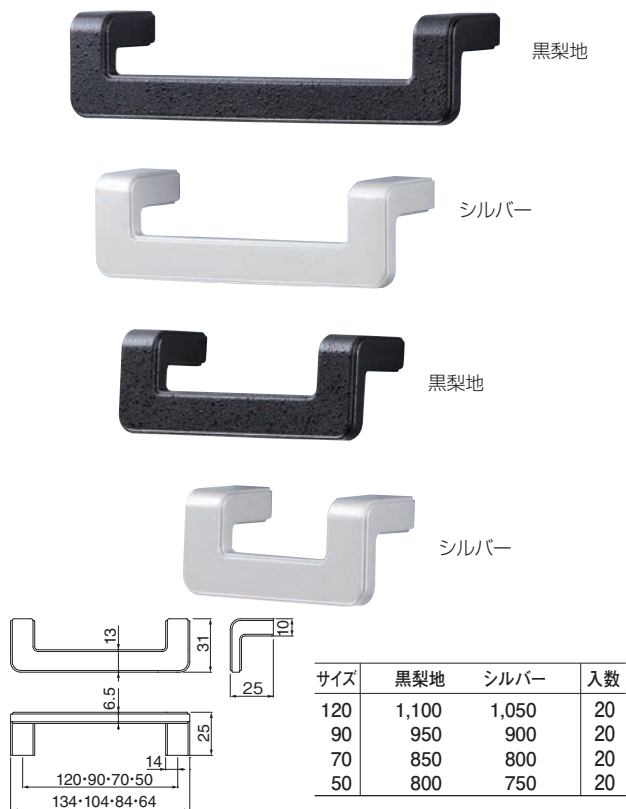

ビスの長さはお申し出により交換致します。(糸ねじは交換出来ません)

アルションシリーズ



HF-1 アンティークハンドルスピード (鉄/3.1×16)



New Wrought Iron Style

従来のロートアイアンの風合いを新しい手法で表現しました

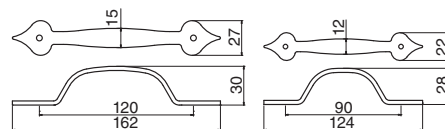

サイズ	Nブラック	入数
120	920	20
90	820	20

※Nブラックは南部鉄風黒塗装です。

HF-2 アンティークハンドルクローバー (鉄/3.1×16)

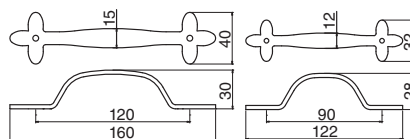

サイズ	Nブラック	入数
120	1,000	20
90	900	20

※Nブラックは南部鉄風黒塗装です。

Handle ハンドル

HZ-68 ドルビーハンドル (亜鉛合金/ISO4×28)

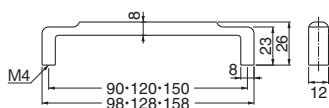

サイズ	クローム	ホワイトブロンズ	入数
150	1,400	1,500	20
120	1,320	1,400	20
90	1,150	1,200	20

HZ-69 マイセンハンドル (亜鉛合金/ISO4×28)

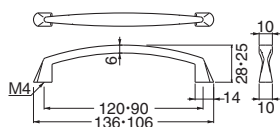
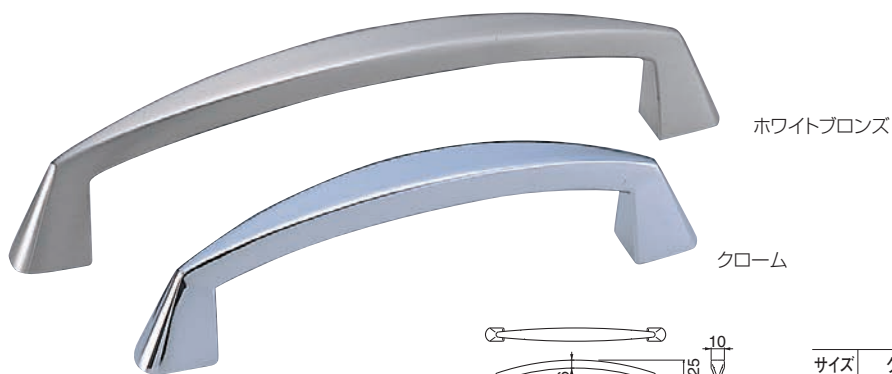

サイズ	クローム	ホワイトブロンズ	入数
120	800	950	20
90	700	850	20

HZ-70 ボニーハンドル (亜鉛合金/ISO4×28)

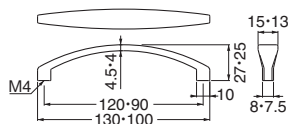
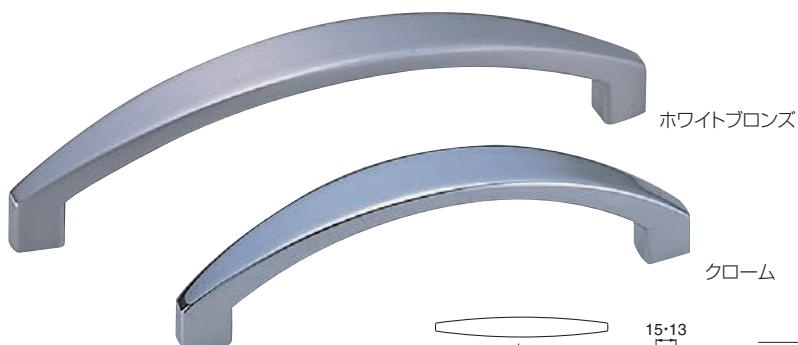

サイズ	クローム	ホワイトブロンズ	入数
120	900	1,250	20
90	800	1,100	20

WB

ハンドル

HZ-60 スレンダーハンドル(亜鉛合金/ISO4×28)

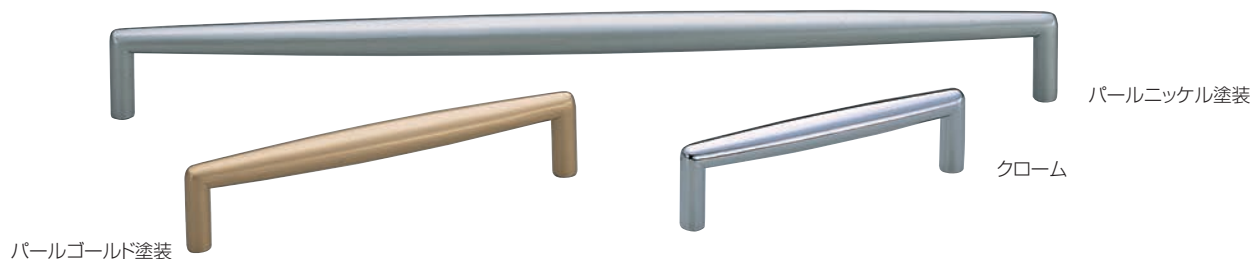

サイズ	クローム	パールニッケル塗装	パールゴールド塗装	入数
300	2,400	2,100	2,100	10
120	2,000	850	850	20
90	1,600	750	750	20

HZ-66 ダニーハンドル(亜鉛合金/ISO4×28)

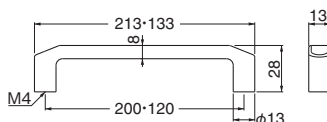
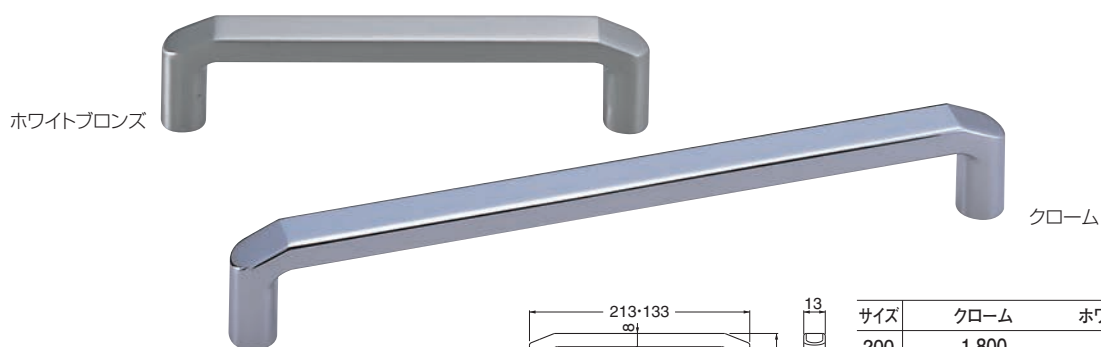

サイズ	クローム	ホワイトブロンズ	入数
200	1,800	1,900	10
120	1,200	1,250	20

HZ-67 チェルシーハンドル(亜鉛合金/ISO4×28)

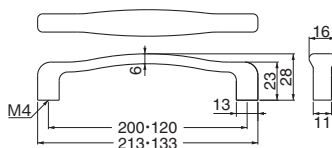
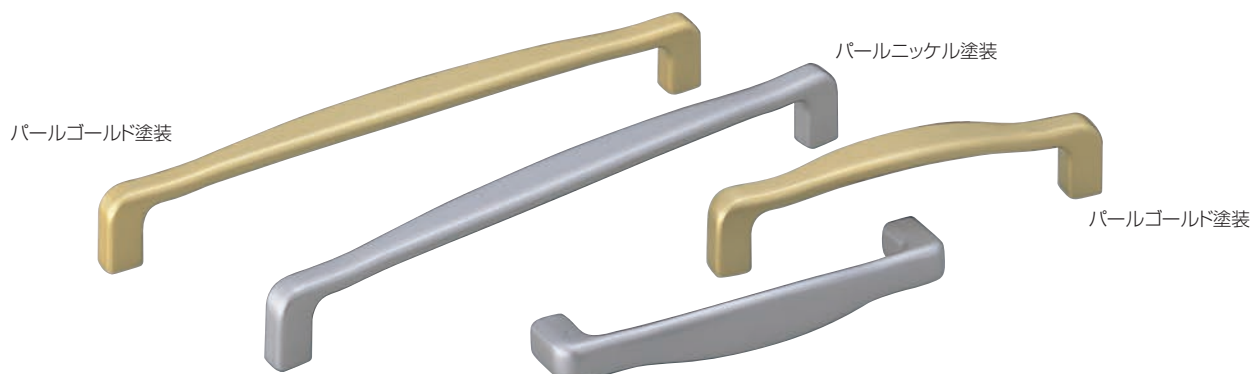

サイズ	パールニッケル塗装	パールゴールド塗装	入数
200	1,300	1,300	10
120	800	800	20

WB

ハンドル

Handle ハンドル

HZ-64 ユビキタスハンドル (亜鉛合金/ISO4×28)

7サイズ

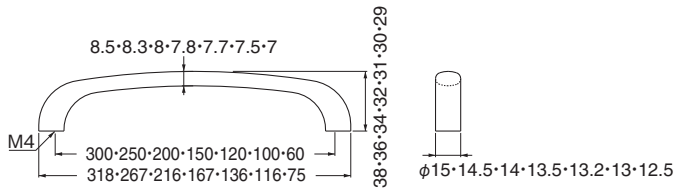
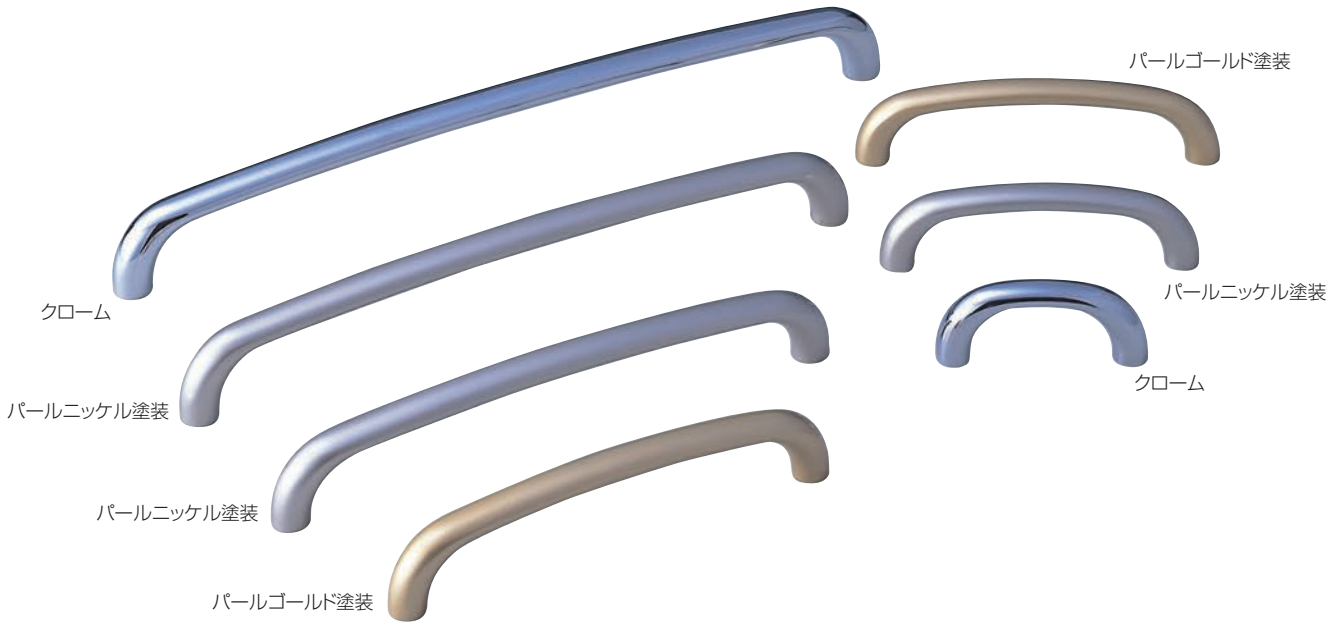

サイズ	クローム	パールニッケル塗装	パールゴールド塗装	入数
300	2,860	2,300	2,300	10
250	2,340	1,820	1,820	10
200	1,910	1,450	1,450	20
150	1,500	1,160	1,160	20
120	1,240	1,000	1,000	20
100	1,080	810	810	20
60	980	690	690	20

HZ-55 ユニットハンドル (亜鉛合金/ISO4×28)

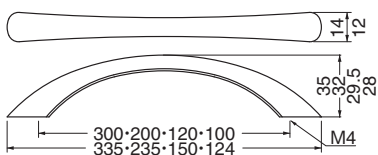

サイズ	パールニッケル塗装	パールゴールド塗装	入数
300	2,200	2,200	10
200	1,800	1,800	20
120	1,450	1,450	20
100	1,250	1,250	20

WB

ハンドル

HC-27 ラミーハンドル (ステンレス+亜鉛合金/ISO4×28)

10φ

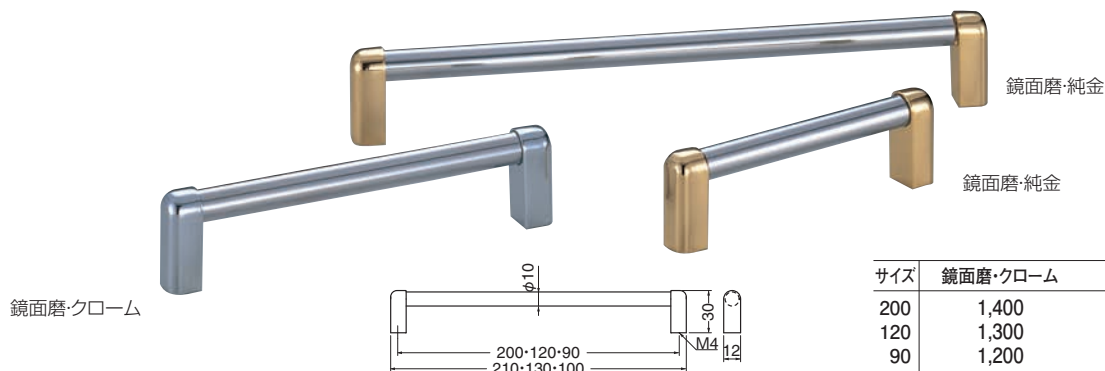

サイズ	鏡面磨・クローム	鏡面磨・純金	入数
200	1,400	2,000	20
120	1,300	1,900	20
90	1,200	1,800	20

HC-28 リバティールハンドル (ステンレス+亜鉛合金/ISO4×28)

12φ

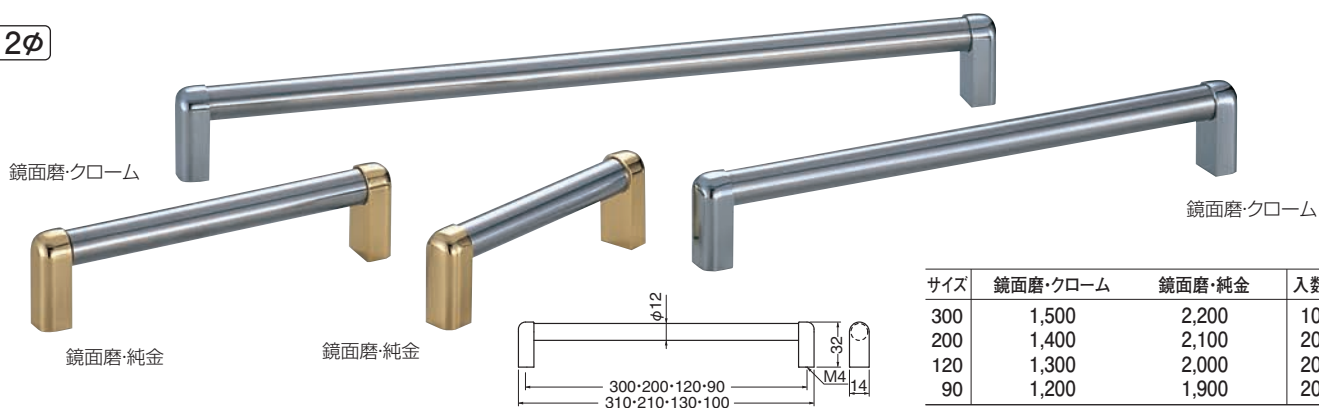

サイズ	鏡面磨・クローム	鏡面磨・純金	入数
300	1,500	2,200	10
200	1,400	2,100	20
120	1,300	2,000	20
90	1,200	1,900	20

HC-29 マギーハンドル (ステンレス+亜鉛合金/ISO4×28)

12φ

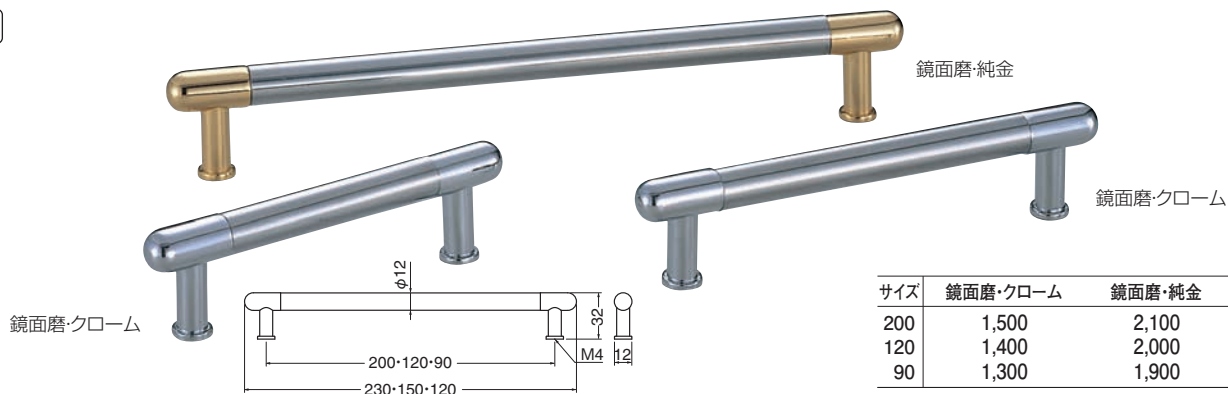

サイズ	鏡面磨・クローム	鏡面磨・純金	入数
200	1,500	2,100	20
120	1,400	2,000	20
90	1,300	1,900	20

HC-30 ニュートンハンドル (ステンレス+亜鉛合金/ISO4×28)

12φ

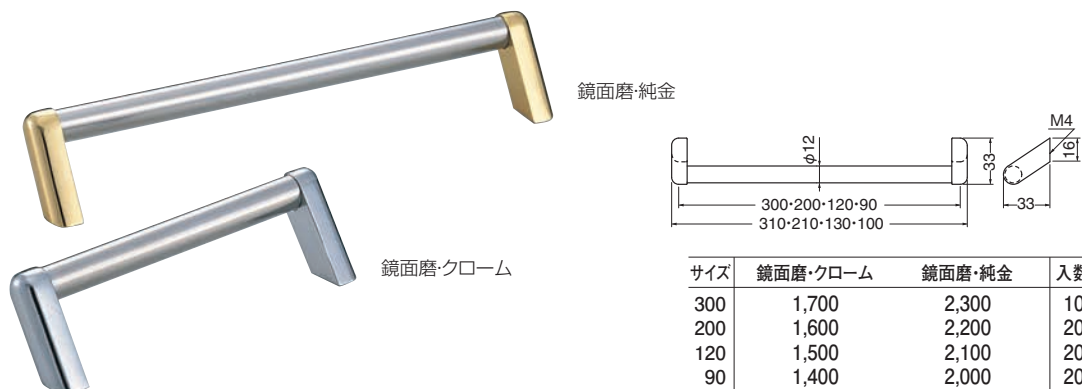

サイズ	鏡面磨・クローム	鏡面磨・純金	入数
300	1,700	2,300	10
200	1,600	2,200	20
120	1,500	2,100	20
90	1,400	2,000	20

Handle ハンドル

HC-44 自然木リバティーハンドル (自然木+亜鉛合金/ISO4×28)

12φ

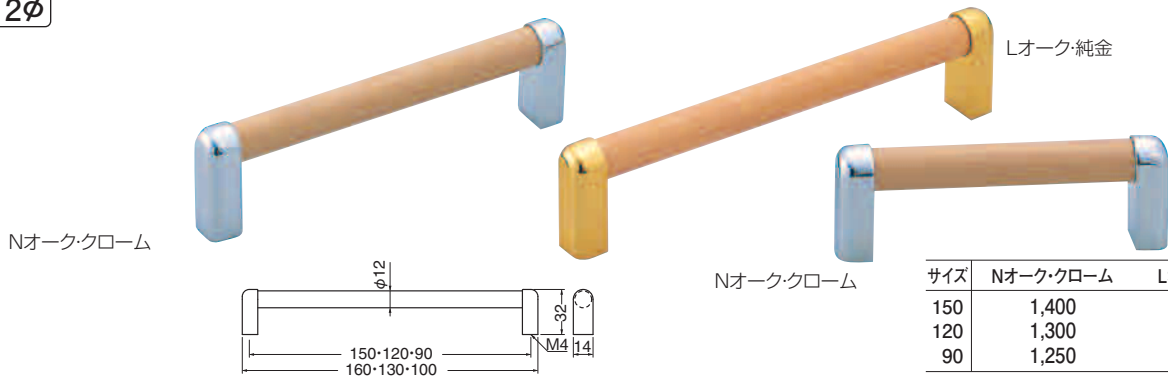

サイズ	Nオーク・クローム	Lオーク・純金	入数
150	1,400	2,300	10
120	1,300	2,200	20
90	1,250	2,100	20

HC-45 自然木マギーハンドル (自然木+亜鉛合金/ISO4×28)

12φ

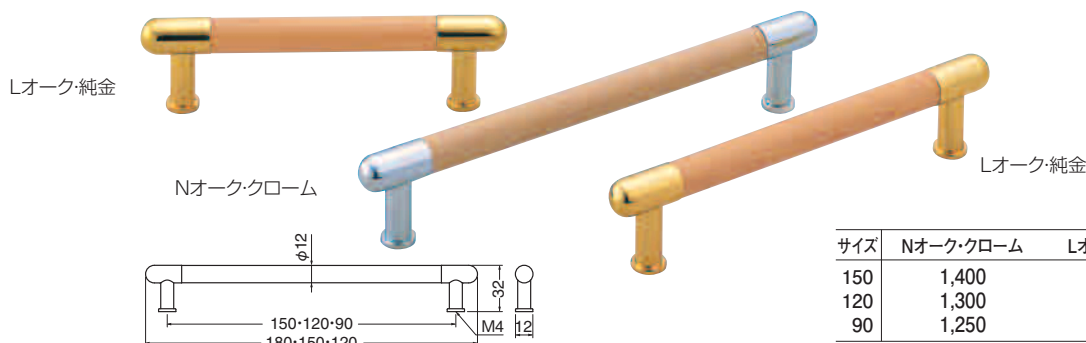

サイズ	Nオーク・クローム	Lオーク・純金	入数
150	1,400	2,300	20
120	1,300	2,200	20
90	1,250	2,100	20

HC-46 自然木ユニバーサルハンドル (自然木+亜鉛合金/ISO4×28)

12φ

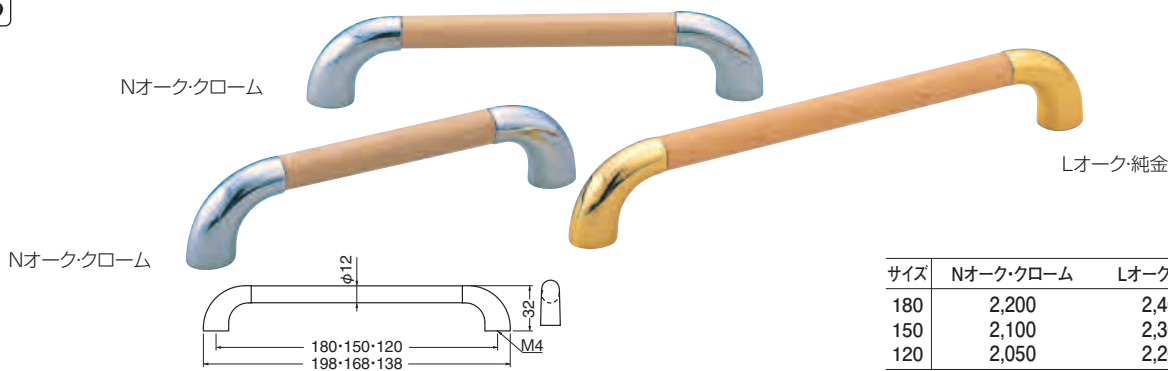

サイズ	Nオーク・クローム	Lオーク・純金	入数
180	2,200	2,400	10
150	2,100	2,300	20
120	2,050	2,200	20

HC-47 自然木ランセルハンドル (自然木+亜鉛合金/ISO4×28)

15φ

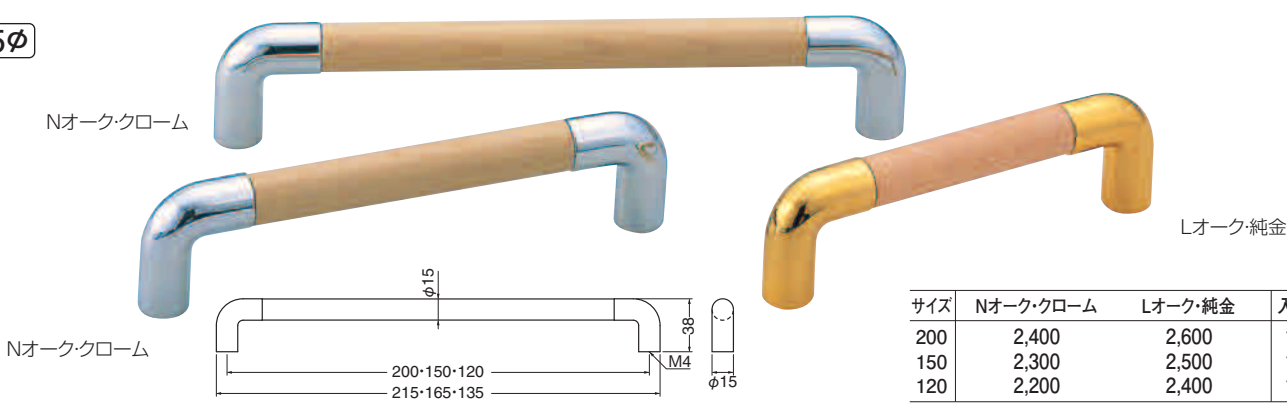

サイズ	Nオーク・クローム	Lオーク・純金	入数
200	2,400	2,600	10
150	2,300	2,500	10
120	2,200	2,400	10

(注)Nオーク=ナチュラルオーク Lオーク=ライトオーク

WB
ハンドル

HC-31 木目ラミーハンドル (ステンレス木目柄+亜鉛合金/ISO4×28)

10φ

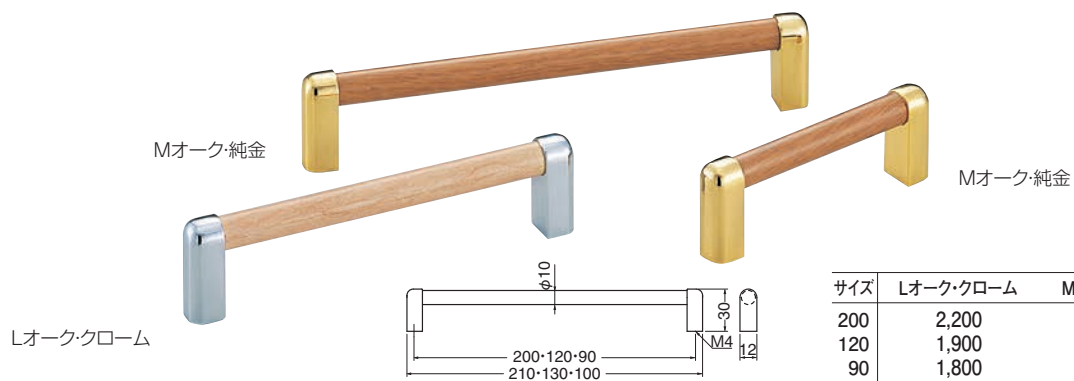

サイズ	Lオーク・クローム	Mオーク・純金	入数
200	2,200	2,600	20
120	1,900	2,400	20
90	1,800	2,300	20

HC-32 木目リバティールハンドル (ステンレス木目柄+亜鉛合金/ISO4×28)

12φ

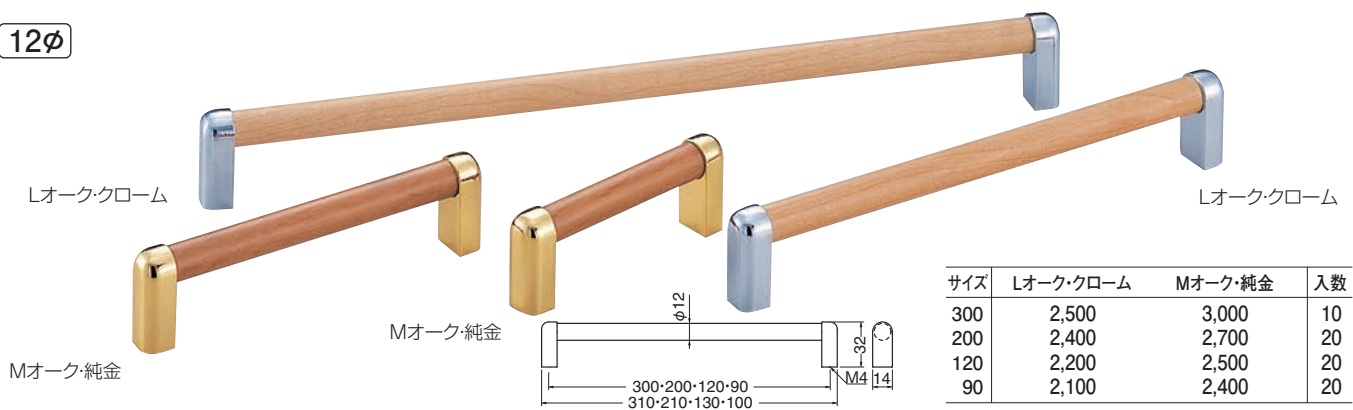

サイズ	Lオーク・クローム	Mオーク・純金	入数
300	2,500	3,000	10
200	2,400	2,700	20
120	2,200	2,500	20
90	2,100	2,400	20

HC-33 木目マギーハンドル (ステンレス木目柄+亜鉛合金/ISO4×28)

12φ

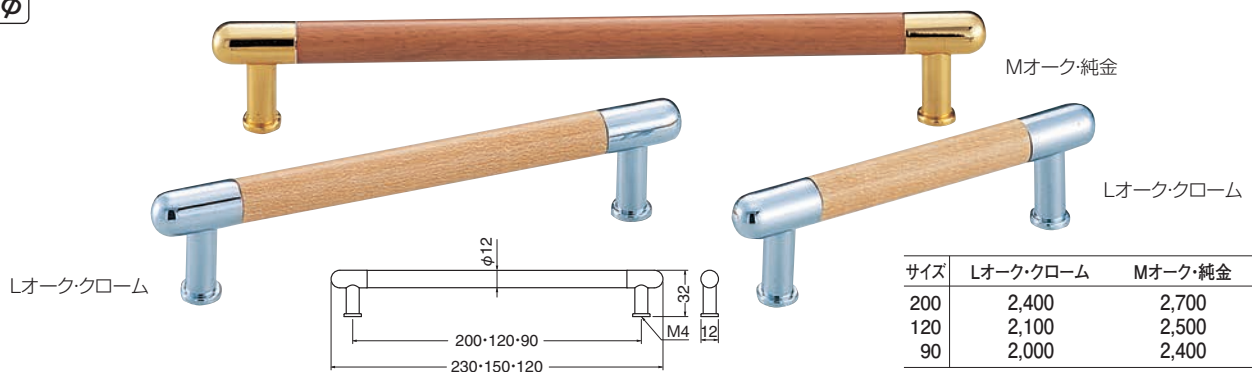

サイズ	Lオーク・クローム	Mオーク・純金	入数
200	2,400	2,700	20
120	2,100	2,500	20
90	2,000	2,400	20

HC-34 木目ニュートンハンドル (ステンレス木目柄+亜鉛合金/ISO4×28)

12φ



サイズ	Lオーク・クローム	Mオーク・純金	入数
300	2,600	2,900	10
200	2,400	2,600	20
120	2,200	2,400	20
90	2,100	2,300	20

ビスの長さはお申し出により交換致します。

WB

ハンドル

Handle ハンドル

HC-35 マランツハンドル (ステンレス+垂鉛合金/ISO4×28)

12φ

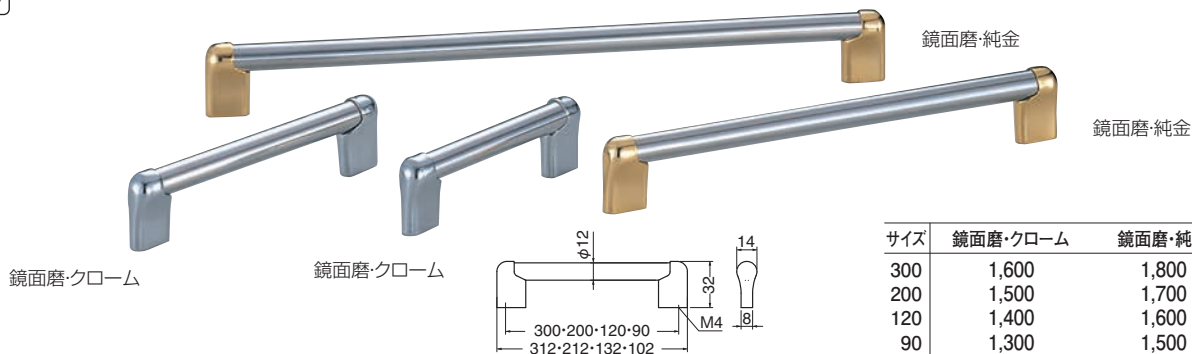

サイズ	鏡面磨・クローム	鏡面磨・純金	入数
300	1,600	1,800	10
200	1,500	1,700	20
120	1,400	1,600	20
90	1,300	1,500	20

HC-36 オアシスハンドル (ステンレス+垂鉛合金/ISO4×28)

12φ



サイズ	鏡面磨・クローム	鏡面磨・純金	入数
300	1,700	2,000	10
120	1,500	1,800	20
90	1,400	1,700	20

HC-37 ユニバーサルハンドル (ステンレス+垂鉛合金/ISO4×28)

12φ

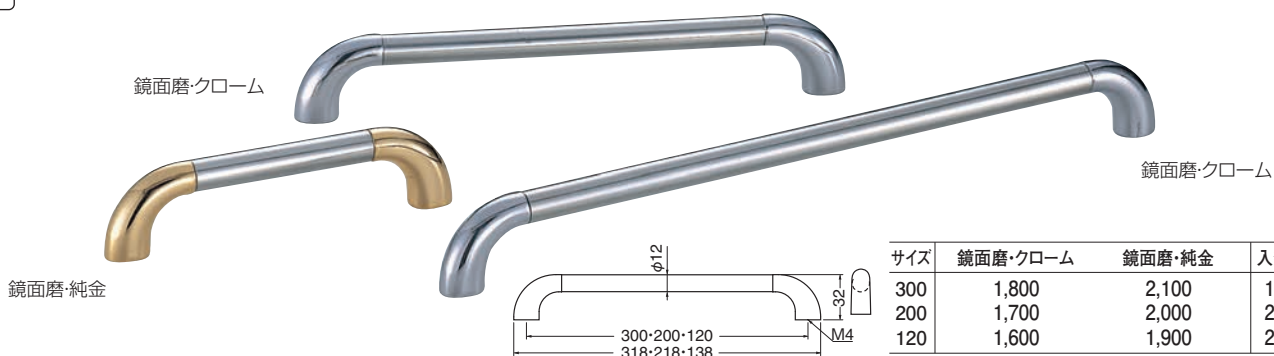

サイズ	鏡面磨・クローム	鏡面磨・純金	入数
300	1,800	2,100	10
200	1,700	2,000	20
120	1,600	1,900	20

HC-38 レオンハンドル (ステンレス+垂鉛合金/ISO4×28)

12φ

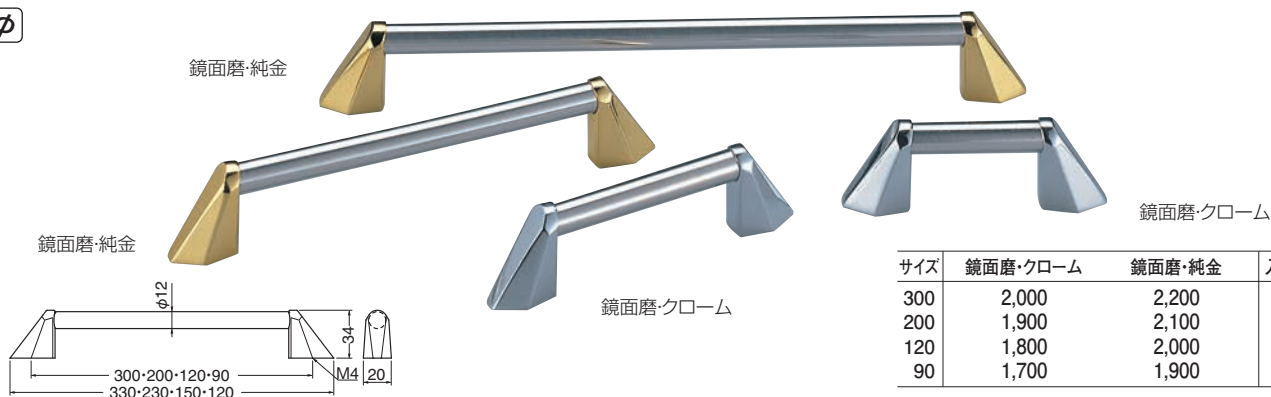

サイズ	鏡面磨・クローム	鏡面磨・純金	入数
300	2,000	2,200	10
200	1,900	2,100	20
120	1,800	2,000	20
90	1,700	1,900	20

WB
ハンドル

HC-39 木目マランツハンドル (ステンレス木目柄+亜鉛合金/ISO4×28)

12φ

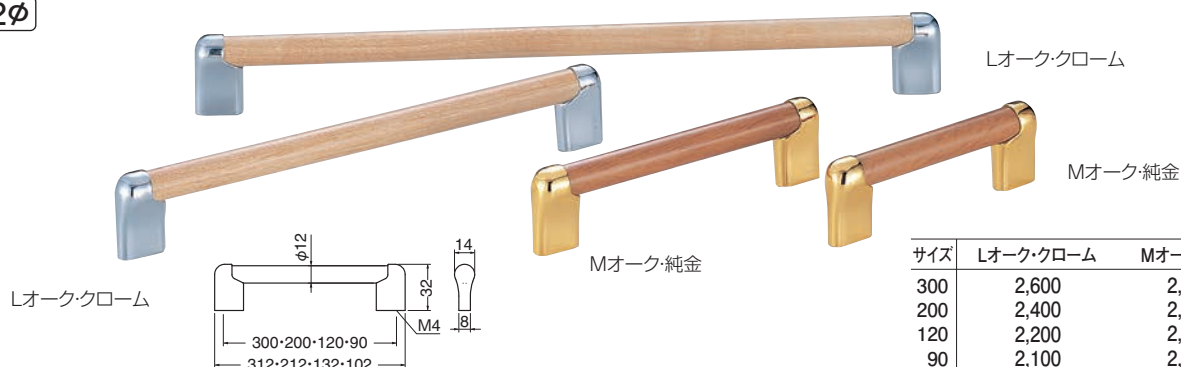

サイズ	Lオーク・クローム	Mオーク・純金	入数
300	2,600	2,900	10
200	2,400	2,600	20
120	2,200	2,400	20
90	2,100	2,300	20

HC-40 木目オアシスハンドル (ステンレス木目柄+亜鉛合金/ISO4×28)

12φ

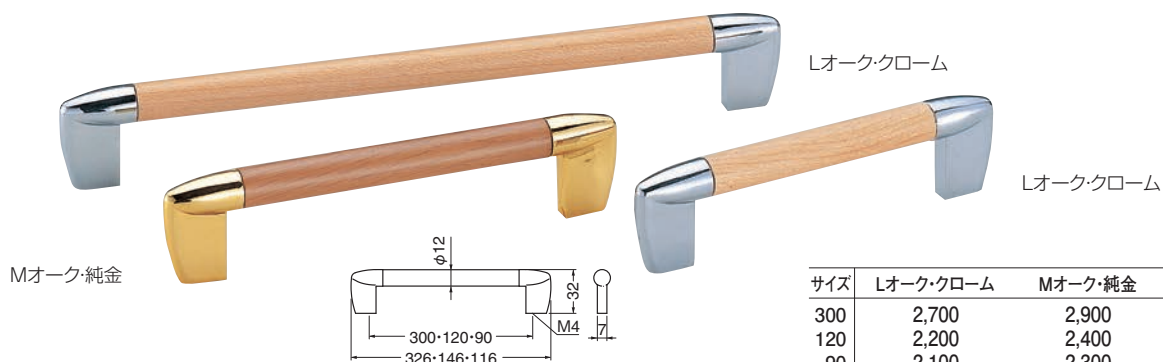

サイズ	Lオーク・クローム	Mオーク・純金	入数
300	2,700	2,900	10
120	2,200	2,400	20
90	2,100	2,300	20

HC-41 ペリエハンドル (ステンレス木目柄+亜鉛合金/ISO4×28)

10φ

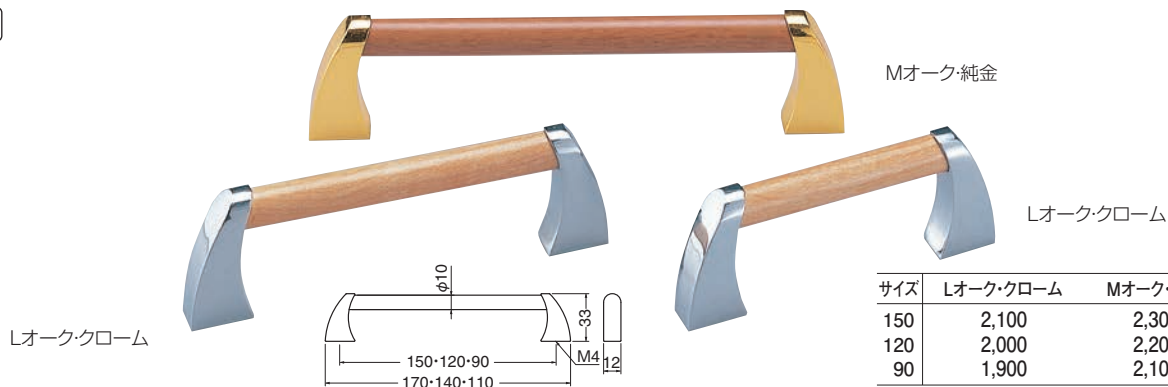

サイズ	Lオーク・クローム	Mオーク・純金	入数
150	2,100	2,300	20
120	2,000	2,200	20
90	1,900	2,100	20

HC-42 ベルナルドハンドル (積層+亜鉛合金/ISO4×28)

14φ

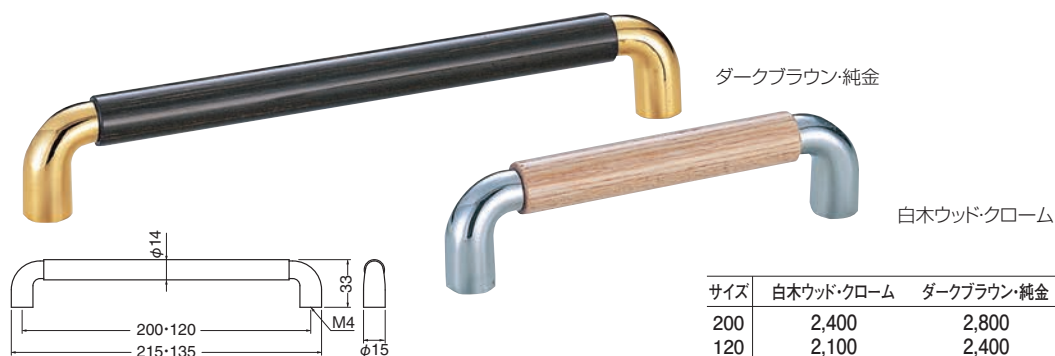

サイズ	白木ウッド・クローム	ダークブラウン・純金	入数
200	2,400	2,800	20
120	2,100	2,400	20

ビスの長さはお申し出により交換致します。

WB

ハンドル

Handle ハンドル

HC-20 アクセスハンドル (ステンレス+亜鉛合金/ISO4×28)

10φ

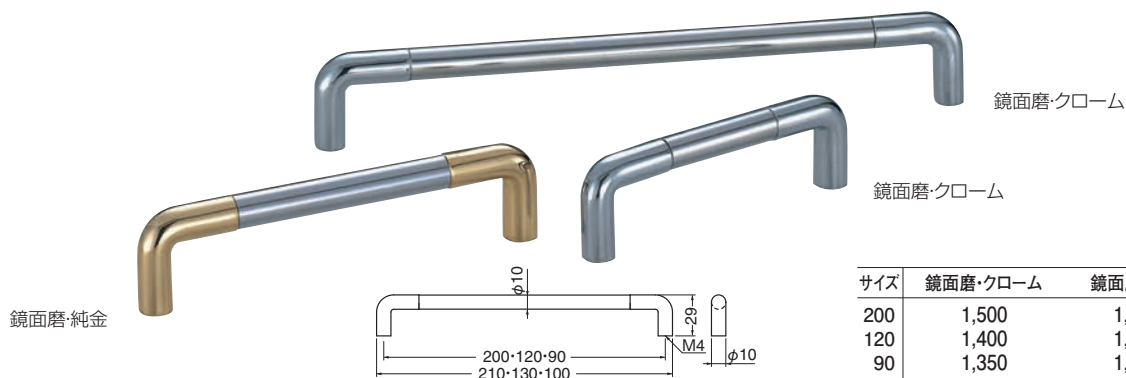

サイズ	鏡面磨・クローム	鏡面磨・純金	入数
200	1,500	1,800	20
120	1,400	1,700	20
90	1,350	1,650	20

HC-21 アローハンドル (ステンレス+亜鉛合金/ISO4×28)

12φ

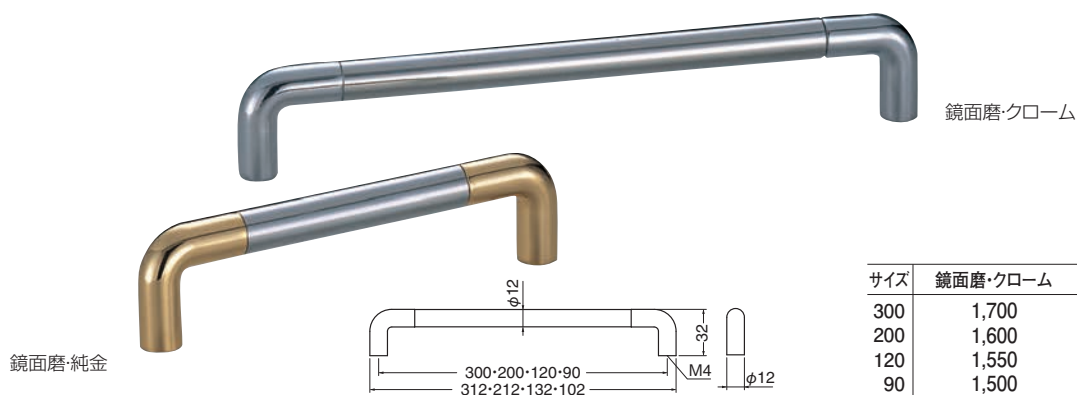

サイズ	鏡面磨・クローム	鏡面磨・純金	入数
300	1,700	2,000	10
200	1,600	1,900	20
120	1,550	1,800	20
90	1,500	1,750	20

HC-22 アローハンドルL型 (ステンレス+亜鉛合金/ISO4×28)

12φ

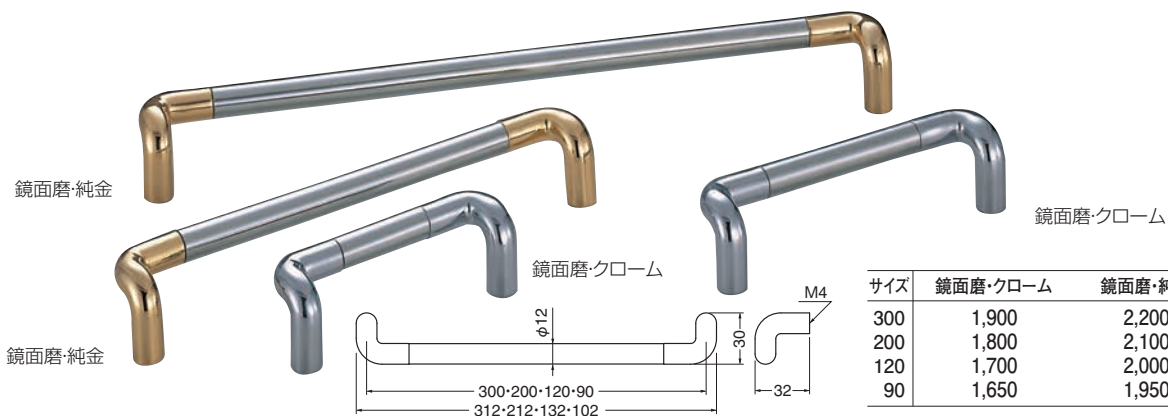

サイズ	鏡面磨・クローム	鏡面磨・純金	入数
300	1,900	2,200	10
200	1,800	2,100	20
120	1,700	2,000	20
90	1,650	1,950	20

HC-23 ランセルハンドル (ステンレス+亜鉛合金/ISO4×28)

15φ

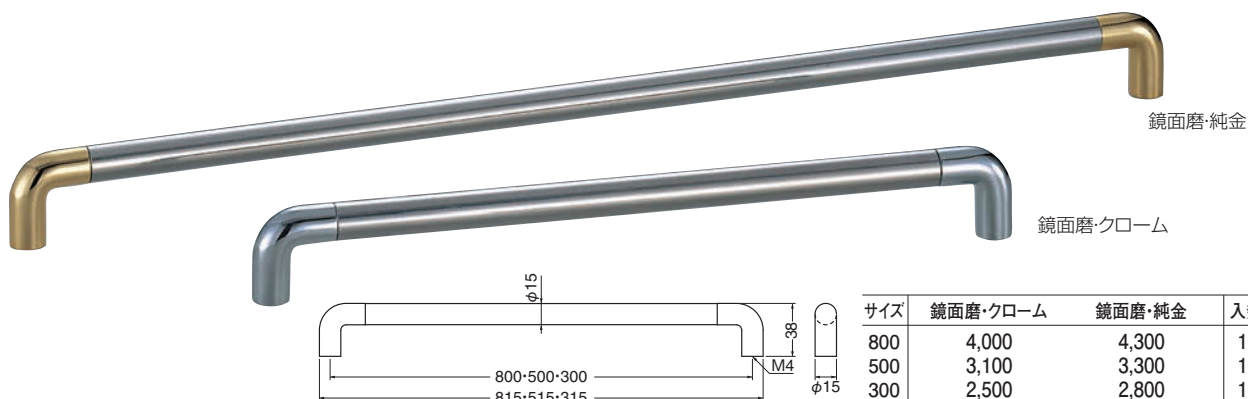

サイズ	鏡面磨・クローム	鏡面磨・純金	入数
800	4,000	4,300	10
500	3,100	3,300	10
300	2,500	2,800	10

WB
ハンドル

HC-24 木目アクセスハンドル (ステンレス木目柄+亜鉛合金/ISO4×28)

10φ

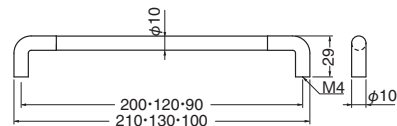

サイズ	Lオーク・クローム	Mオーク・純金	入数
200	2,200	2,400	20
120	1,900	2,200	20
90	1,750	2,000	20

HC-25 木目アローハンドル (ステンレス木目柄+亜鉛合金/ISO4×28)

12φ

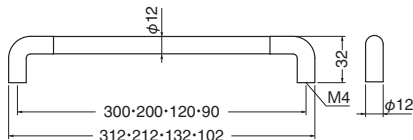
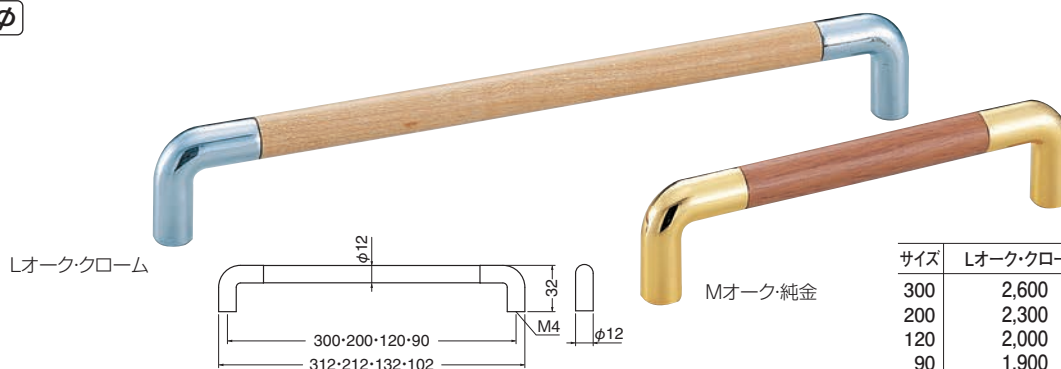

サイズ	Lオーク・クローム	Mオーク・純金	入数
300	2,600	2,900	10
200	2,300	2,500	20
120	2,000	2,300	20
90	1,900	2,100	20

HC-26 木目アローハンドルL型 (ステンレス木目柄+亜鉛合金/ISO4×28)

12φ

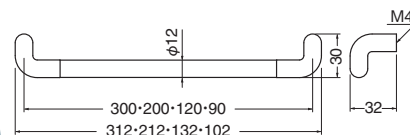

サイズ	Lオーク・クローム	Mオーク・純金	入数
300	2,700	3,000	10
200	2,500	2,700	20
120	2,200	2,500	20
90	2,100	2,300	20

シロクマ カスタマイズサービス

弊社では、お客様のご要望にお応えするために、部品の組み替え・仕上げの変更・サイズの変更等をさせていただきます。
 価格は目安として通常納入価格の20~30%程度のアップ、納期は1~2週間程度をお考え下さい。
 尚、詳しくはお問い合わせ頂きご確認下さい。

<例>

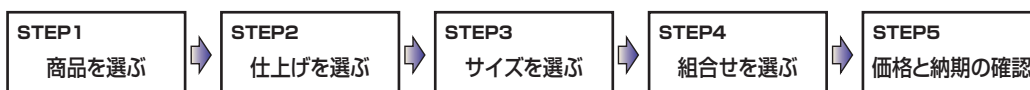

Handle ハンドル

HC-16 ロータスハンドル (アクリル+真チュウ/ISO4×28)



サイズ	クリア消・クローム	琥珀・純金	入数
200	3,300	3,500	10
120	3,100	3,300	20

HC-17 ミルキーハンドル (アクリル+真チュウ/ISO4×28)

WB



サイズ	クリア消・クローム	琥珀・純金	入数
180	2,600	2,800	10
100	2,300	2,500	20

HC-18 ポルカハンドル (人工大理石+真チュウ/ISO4×28)



サイズ	ベージュ・純金	入数
200	2,660	10
100	2,030	20

※人工大理石はデュボン社製です。

HC-19 エメラルドハンドル (アクリル+真チュウ/ISO4×28)



HZ-56 グラミーハンドル (ステンレス+亜鉛合金, アクリル+亜鉛合金/ISO4×28)



HW-15 サフランハンドル (積層+真チュウ/ISO4×28)



HC-43 ウッドグラミーハンドル (自然木+亜鉛合金/ISO4×28)

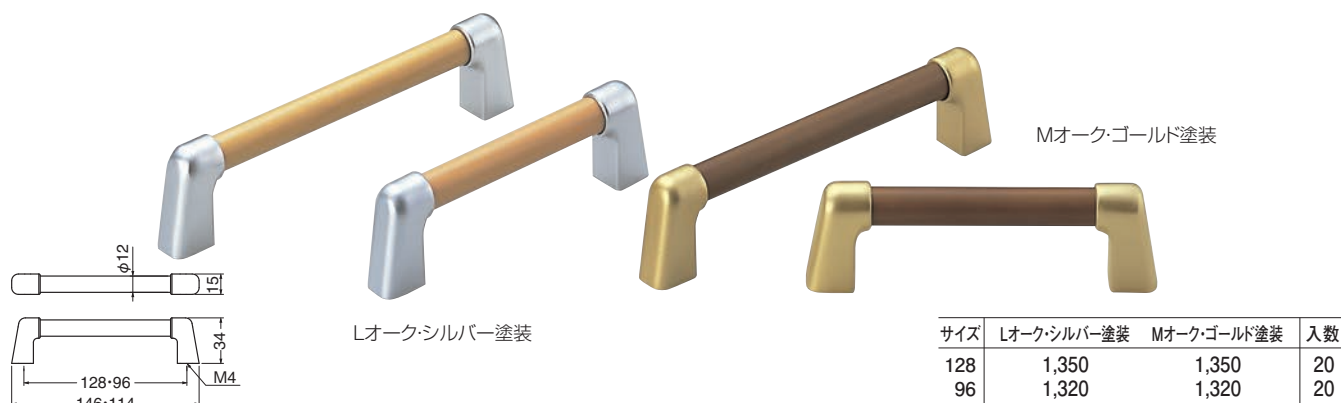

Handle ハンドル



ホワイトブロンズ

HZ-50 ラスカルハンドル

(亜鉛合金/ISO4×28)

サイズ	L	P	H	W ₁	W ₂	ホワイトブロンズ	純金	入数
120	137	120	28	14	10	930	1,610	20
85	107	85	25	13	10	660	1,300	20

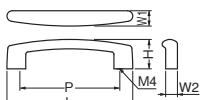

7サイズ

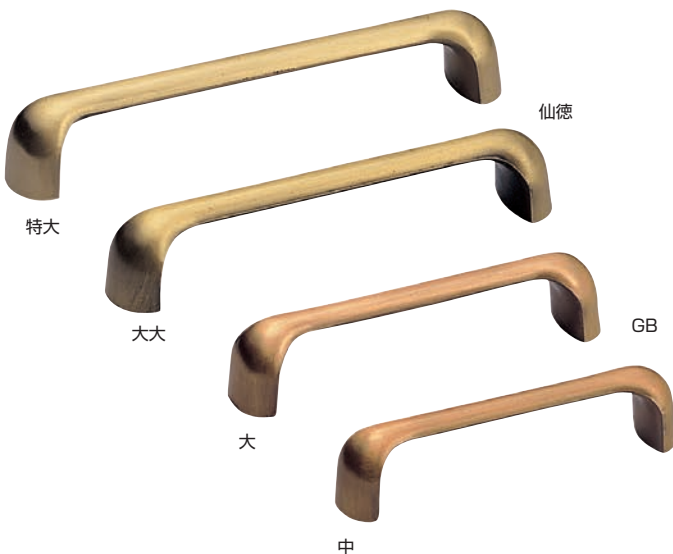

特大

仙徳

大

GB

大

中

WB

HZ-51 スリットハンドル

(亜鉛合金/ISO4×28)

サイズ	L	P	H	W	ホワイトブロンズ	入数
	106	80	20	13	590	20

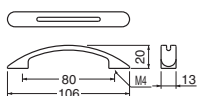

ホワイトブロンズ

小

小

豆

HZ-100B ダイカスト100番丸棒ハンドル

(亜鉛合金/ISO3×28)

サイズ	L	P	H	D	ホワイトブロンズ	入数
大	103	95	25	8φ	335	30
中	92	85	23	7φ	285	30
小	82	75	22	6φ	260	30

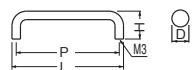

HZ-4 システムハンドル

(亜鉛合金/ISO4×28)

サイズ	L	P	H	W ₁	W ₂	ホワイトブロンズ	GB	仙徳	入数
特大	153	140	25	11	25	880	880	880	20
大	132	120	24	10	23	690	690	690	20
大	105	95	22	8	21	520	520	520	20
中	94	85	21	8	19	460	460	460	20
小	83	75	20	7	17	400	400	400	20
小	67	60	19	7	15	360	360	360	20
豆	41	35	17	6	14	285	285	285	50

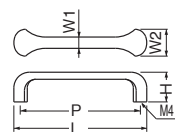

ホワイトブロンズ

(注)システムハンドル組合せ例

HZ-1 ダイカスト角100番ハンドル

(亜鉛合金/ISO3×28)

サイズ	L	P	H	W	ホワイトブロンズ	入数
大	103	95	21	7	370	30
中	92	85	20	7	310	30
小	77	70	20	7	300	30
小	66	60	19	6	275	30

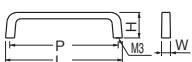

PB-1 システムハンドル用長座

(真チユウ)

サイズ	L	P	W	ホワイトブロンズ	仙徳	入数
特大	158	140	29	850	850	20
大	109	95	24	590	590	20

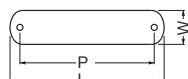

上記価格にハンドルは含まれておりません。



HZ-5 ニューパールラインハンドル

(亜鉛合金/ISO4×28)

サイズ	L	P	H	W ₁	W ₂	ホワイトブロンズ	仙徳	GB	入数
大	115	95	24	12	24	790	790	790	20
小	95	80	21	10	21	600	600	600	20
小小	75	60	20	9	19	470	470	470	20

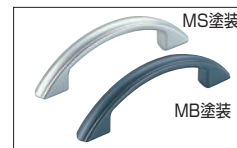
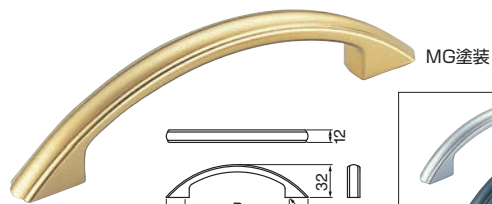
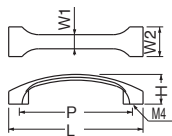

HZ-53 レインボーハンドル

(亜鉛合金/ISO4×28)

サイズ	L	P	H	W	MG塗装	MS塗装	MB塗装	入数
大	136	100	32	12	680	680	680	20
小	116	80	32	12	620	620	620	20

MG=マットゴールド MS=マットシルバー MB=マットブラック(焼付塗装)



HZ-6 スプリンターハンドル

(亜鉛合金)

サイズ	L	P	H	W	ISO	ホワイトブロンズ	仙徳	入数
大	150	108	25	13	M3糸ネジ	610	610	20
中	120	88	22	11	4×25	500	500	20
小	90	62	17	9	M3糸ネジ	350	350	20
小小	70	46	15	8	M3糸ネジ	310	310	20

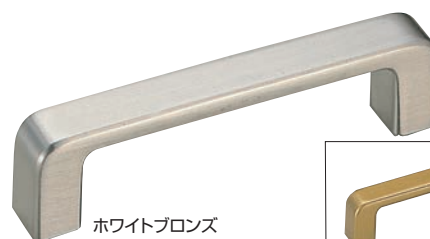
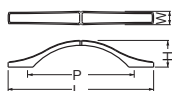

HZ-52 新角形ハンドル

(亜鉛合金/ISO4×28)

サイズ	L	P	H	W	ホワイトブロンズ	AG塗装	入数
大	105	95	20	12	600	600	20
小	85	75	20	12	550	550	20

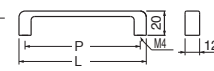

HZ-10 ワーゲンハンドル

(亜鉛合金/ISO4×28)

サイズ	L	P	H	W ₁	W ₂	ホワイトブロンズ	仙徳	入数
小	82	72	26	9	18	500	500	30
豆	40	32	20	8	17	410	410	50

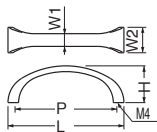

HZ-17 No.1シャープハンドル

(亜鉛合金)

サイズ	L	P	H	W ₁	W ₂	GB	入数
大	160	135	23	16	30	690	20
小	120	90	19	13	26	520	20

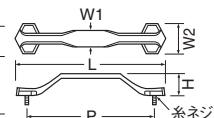

HZ-12 出雲ハンドル (亜鉛合金)

サイズ	L	P	H	W	D	GB	仙徳	入数
大	150	75	37	29	31φ	組2,580	組2,580	左右5組
小	115	55	31	22	28φ	1,930	1,930	左右5組

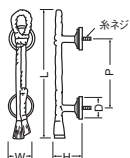

HZ-16 ダンヒルハンドル

(亜鉛合金)

サイズ	L	P	H	W ₁	W ₂	GB	仙徳	入数
大	150	125	28	13	19	890	890	20
小	113	90	26	11	15	700	700	20
豆	80	60	22	8	11	500	500	20

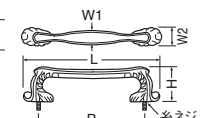

ビスの長さはお申し出により交換致します。(糸ねじは交換出来ません)

WB
ハンドル

Handle ハンドル



ホワイトブロンズ

仙徳

HZ-19 ドレッシーハンドル

(亜鉛合金)

サイズ	L	P	H	W	ISO	ホワイトブロンズ	GB	仙徳	入数
大	103	95	22	17	4×30	560	560	560	30
小	82	75	22	16	4×25	470	470	470	30
小小	67	60	20	15	4×22	400	400	400	30

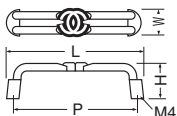

HZ-32 ニューエデンハンドル

(亜鉛合金)

サイズ	L	P	H	W	GB	入数
大	155	120	32	29	1,030	20
小	125	90	26	24	860	20
小小	95	70	24	22	580	20
豆	85	60	22	20	520	20

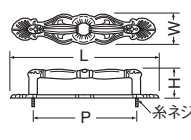

HZ-23 菊座ハンドル

(亜鉛合金)

サイズ	L	P	H	W ₁	W ₂	GB	入数
大	115	109	32	14	28	1,240	20
小	88	82	29	11	28	920	20

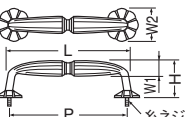

仙徳

GB

HZ-33 千鳥ハンドル

(亜鉛合金)

サイズ	L	P	H	W	GB	仙徳	入数
大	155	120	30	36	1,030	1,030	20
小	118	90	25	28	750	750	20
小小	98	70	22	25	480	480	20
豆	73	50	22	19	420	420	20

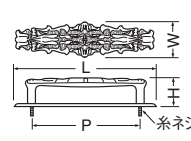

HZ-18 六角ハンドル

(亜鉛合金)

サイズ	L	P	H	W ₁	W ₂	GB	入数
大	145	90	36	23	27	1,140	20
小	110	70	31	18	23	890	20

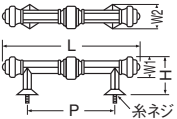

HZ-31 木目ハンドル

(亜鉛合金)

サイズ	L	P	H	W	GB	入数
大	150	120	33	29	1,370	20
小	120	90	32	28	1,060	20
豆	90	60	28	23	710	20

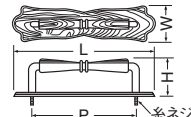

HZ-30 カトレアハンドル

(亜鉛合金)

サイズ	L	P	H	W	GB	入数
大	160	120	23	21	1,000	20
小	120	90	23	16	810	20
小小	100	70	21	15	560	20
豆	80	50	19	14	470	20

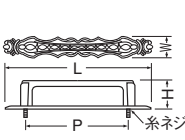

HZ-36 モナーク座付ハンドル

(亜鉛合金)

サイズ	L	P	H	W	GB	入数
大	200	125	31	38	1,670	10
小	160	90	30	33	1,310	20
豆	110	60	24	20	730	20

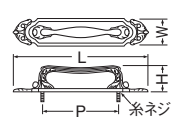

WB

ハンドル



白木ウッド

グレーウッド

HW-20 ウッドブリッジハンドル

(積層/ISO4×28)

サイズ	L	P	白木ウッド	グレーウッド	入数
90	110	90	1,750	2,400	20

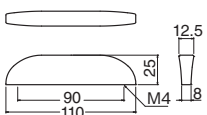

白木ウッド

グレーウッド

HW-21 ウッド扇形ハンドル

(積層/ISO4×28)

サイズ	L	P	白木ウッド	グレーウッド	入数
90	120	90	2,050	3,000	20

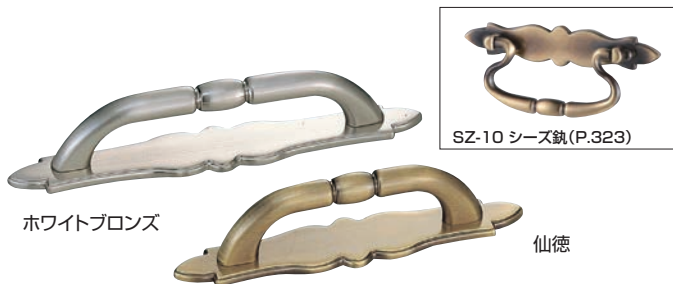
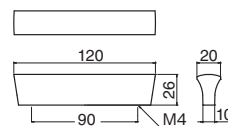

ホワイトブロンズ

仙徳



SZ-10 シーズ鉄(P.323)



GB

仙徳

HZ-63 シーズハンドル

(亜鉛合金/ISO4×28)

サイズ	ホワイトブロンズ	仙徳	入数
120	1,270	1,270	20
90	1,120	1,120	20

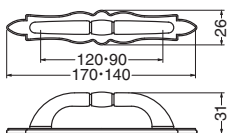

HZ-37 イングランドハンドル

(亜鉛合金)

サイズ	L	P	H	W	GB	仙徳	入数
大	175	120	27	28	1,130	1,130	20
小	145	90	25	27	900	900	20

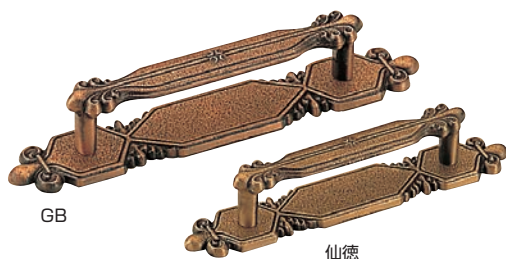
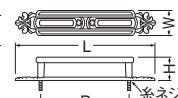

GB

仙徳



GB

HZ-38 アトリエ座付ハンドル

(亜鉛合金)

サイズ	L	P	H	W	GB	仙徳	入数
大	192	120	28	32	1,330	1,330	20
小	144	90	26	24	1,000	1,000	20
小小	112	70	22	18	610	610	20
豆	80	50	20	14	520	520	20

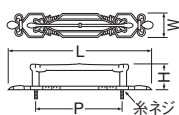

HZ-39 フランス座付ハンドル

(亜鉛合金/ISO4×28)

サイズ	L	P	H	W	GB	仙徳	入数
大	180	120	29	41	1,150	1,150	20
小	140	90	24	32	850	850	20

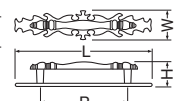

HZ-40 唐草座付ハンドル

(亜鉛合金)

サイズ	L	P	H	W	GB	入数
大	165	120	31	31	1,020	20
小	130	90	25	25	780	20
小小	100	70	23	21	570	20

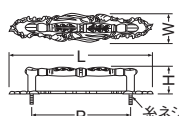

(裏座取付け用両面テープ付)

HZ-41 襖用角座付ハンドル

(亜鉛合金+鉄/ISO3×25)

サイズ	L	P	H	W	黒ツヤ消	入数
	103	70	20	21	590	30

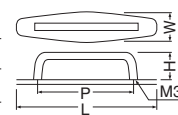

ビスの長さはお申し出により交換致します。(糸ねじは交換出来ません)

WB
ハンドル

Handle ハンドル



HW-7 自然木角形ハンドル

(自然木/ISO4×28)

サイズ	L	P	H	W	ブラウンオーク	入数
大	120	95	27	18	1,400	20
小	100	80	27	16	1,350	20
小小	80	60	27	16	1,250	20

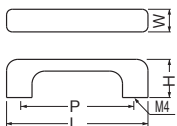

(注)扉厚に4mmプラスした寸法を扉厚寸法として下さい。



HW-11 ウッド小判ハンドル

(積層/ISO4×28)

サイズ	L	P	H	W	白木ウッド	入数
大	120	110	28	20	1,700	20
小	90	80	28	18	1,370	20
小小	70	60	28	18	1,250	20

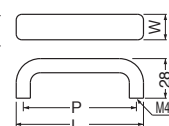

HW-8 自然木甲丸ハンドル

(自然木/ISO4×28)

サイズ	L	P	H	W	ライトオーク	入数
大	120	95	27	18	1,500	20
小	100	80	27	16	1,430	20
小小	80	60	27	16	1,350	20

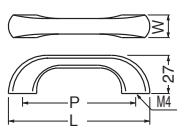

(注)扉厚に4mmプラスした寸法を扉厚寸法として下さい。



HW-4 ウッド新甲丸ハンドル

(積層/ISO4×28)

サイズ	L	P	H	W	ウッド	入数
大	150	120	26	15	1,250	20
中	120	100	26	13	980	20
小	90	70	26	13	830	20
小小	70	50	18	12	720	20

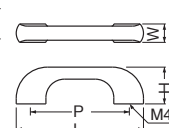

HW-9 自然木台形ハンドル

(自然木/ISO4×28)

サイズ	L	P	H	W	ナチュラルオーク	入数
大	145	120	29	16	1,600	20
小	120	95	28	16	1,500	20
小小	100	80	28	16	1,380	20
豆	80	60	27	16	1,300	20

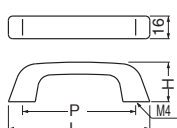

(注)扉厚に4mmプラスした寸法を扉厚寸法として下さい。



HW-5 あずさ1号ハンドル

(積層/ISO4×28)

サイズ	L	P	H	W	ウッド	白木ウッド	入数
大	150	125	30	23	2,650	2,650	10
小	120	100	25	18	1,700	1,700	20

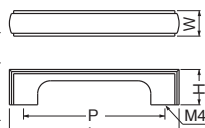

HW-10 自然木丸棒ハンドル

(自然木/ISO4×28)

サイズ	L	P	H	D	ブラウン	入数
大	110	95	32	15φ	1,460	20
小	95	80	32	15φ	1,380	20
小小	75	60	32	15φ	1,300	20

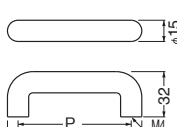

(注)扉厚に4mmプラスした寸法を扉厚寸法として下さい。



HW-6 あずさ2号ハンドル

(積層/ISO4×28)

サイズ	L	P	H	W	ウッド	白木ウッド	入数
大	150	125	30	22	2,650	2,650	10
小	120	100	25	18	1,700	1,700	20

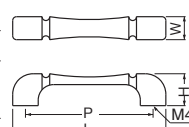

WB

ハンドル



HW-12 ウッド弓形ハンドル

(積層/ISO4×28)

サイズ	L	P	H	W ₁	W ₂	ダークブラウン	入数
大	140	100	25	18	25	1,580	20
小	100	70	25	18	21	1,260	20

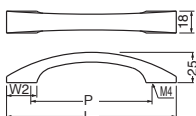

ダークブラウン

白木ウッド

HW-16 ウッドユビキタスハンドル

(積層/ISO4×28)

サイズ	L	P	H	白木ウッド	ダークブラウン	入数
120	133	120	31	1,950	2,160	20
90	103	90	29	1,850	1,950	20

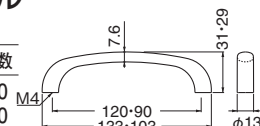

HW-13 ウッド角甲丸ハンドル

(積層/ISO4×28)

サイズ	L	P	H	W	ダークブラウン	入数
	105	90	28	15	1,270	20

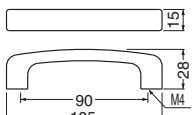

黒ウッド

白木ウッド

HW-17 ウッドネッスルハンドル

(積層/ISO4×28)

サイズ	L	P	白木ウッド	黒ウッド	入数
120	130	120	1,600	1,700	20
90	100	90	1,450	1,550	20

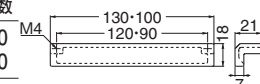

HW-1 ウッドスマートハンドル

(積層+真チユウ)

サイズ	L	P	H	W	D	ウッド	入数
大	150	110	32	20φ	15φ	1,550	20
中	115	75	29	18φ	12φ	1,280	20
小	77	55	27	16φ	11φ	1,100	20

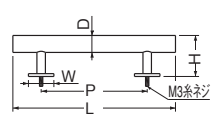

(金属部分はホワイトブロンズ)



HW-2 ウッド新水雷ハンドル

(積層+真チユウ)

サイズ	L	P	H	W ₁	W ₂	ウッド	入数
大	150	110	30	20φ	16	1,830	20
中	115	75	30	18φ	15	1,650	20
小	75	55	27	16φ	14	1,520	20

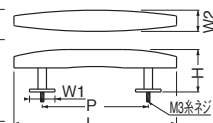

(金属部分はホワイトブロンズ)



HC-14 ルネハンドル

(真チユウ+積層/ISO4×28)

サイズ	L	P	H	D ₁	D ₂	ダークブラウン/金	入数
大	120	100	28	11φ	15φ	1,860	20
小	100	80	28	11φ	15φ	1,810	20

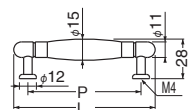

HC-15 プリモハンドル

(真チユウ+アセチ/ISO4×28)

サイズ	L	P	H	W	D	黒/金	入数
	105	75	25	12φ	10φ	1,400	20

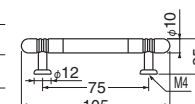

Handle ハンドル

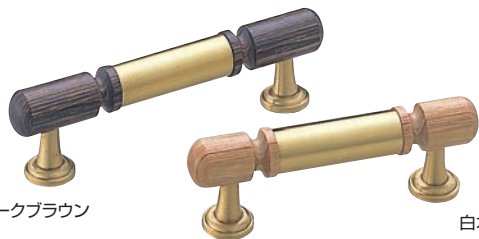

ダークブラウン

白木ウッド

HC-1 ライトハンドル

(積層+真チュウ/ISO4×28)

サイズ	L	P	H	W	D	ダークブラウン	白木ウッド	入数
大	160	120	35	20φ	18φ	2,600	2,450	20
小	125	95	31	18φ	15φ	2,000	1,850	20
小小	105	75	31	18φ	15φ	1,950	1,800	20
豆	70	50	24	15φ	11φ	1,550	1,450	30

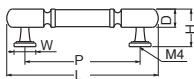

HC-5 ニューモナリザハンドル

(硬木+亜鉛合金/ISO4×28)

サイズ	L	P	H	W	D	カリン白仙徳	入数
大	171	140	37	25	18φ	1,950	10
小	119	95	32	22	15φ	1,450	20

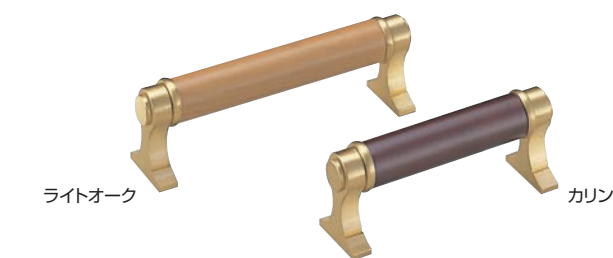
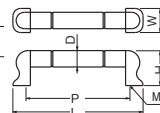

ライトオーク

カリン

HC-2 エリオットハンドル

(硬木+真チュウ)

サイズ	L	P	H	W	D	カリン	ライトオーク	入数
小	113	102	34	25	16φ	2,500	2,500	20
小小	91	80	34	25	16φ	2,400	2,400	20

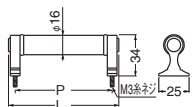

(2000本/ロットの受注生産)

HC-8 シャレード2号ハンドル

(硬木+亜鉛合金)

サイズ	L	P	H	W	D	(カリン白仙徳)	入数
大	194	154	35	18	19φ	1,550	20
小	140	100	33	18	15φ	1,380	20

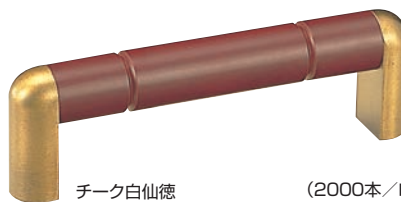
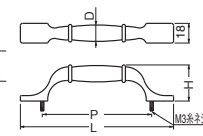

チーク白仙徳

(2000本/ロットの受注生産)

HC-11 ハイブリッドハンドル

(硬木+亜鉛合金)

サイズ	L	P	H	D	(カリン白仙徳)	(チーク白仙徳)	入数
大	156	140	37	18φ	1,500	1,500	10
小	107	95	32	15φ	1,220	1,220	20

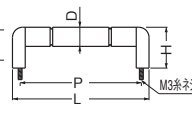

カリン

白木ウッド

HC-7 ロリエハンドル

(積層+硬木+真チュウ)

サイズ	L	P	H	W	D	カリン	白木ウッド	入数
小	127	114	31	15	16φ	2,500	2,900	20
小小	105	92	31	15	16φ	2,350	2,800	20

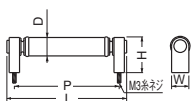

カリン白仙徳

(2000本/ロットの受注生産)

HC-12 ニューハイブリッドハンドル

(硬木+亜鉛合金)

サイズ	L	P	H	D	(カリン白仙徳)	(チーク白仙徳)	入数
大	148	138	28	14φ	1,650	1,650	20
中	118	108	28	14φ	1,580	1,580	20
小	94	84	28	14φ	1,500	1,500	20

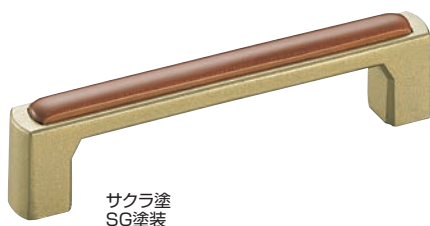
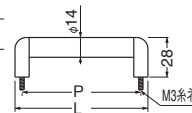

サクラ塗
SG塗装

HC-6 ファーストハンドル

(亜鉛合金+自然木/ISO4×28)

サイズ	L	P	H	W	カリン塗 SG塗装	サクラ塗 SG塗装	入数
大	145	120	25	14	1,800	1,800	20
小	110	95	24	13	1,400	1,400	20
小小	85	75	23	12	1,200	1,200	20
豆	60	50	22	12	1,050	1,050	20

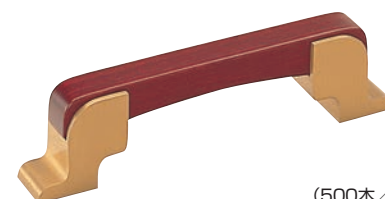
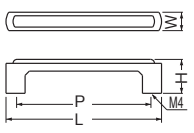

(500本/ロットの受注生産)

HC-13 ユーゴーハンドル

(積層+真チュウ)

サイズ	L	P	H	W	(カリン白仙徳)	入数
大	176	140	38	20	3,850	10
小	125	95	33	16	2,700	10
豆	79	60	22	8	1,400	30

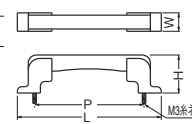

WB

ハンドル

A-70 サープハンドル (アルミ/ISO4×28)

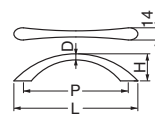
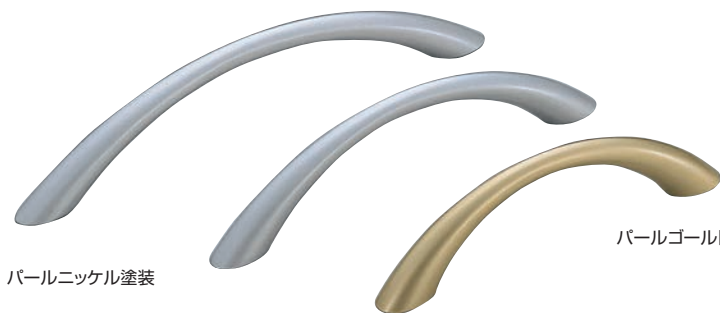

サイズ	L	P	H	D	パールニッケル塗装	パールゴールド塗装	入数
140	173	140	32	7.5	470	470	20
120	142	120	31	7	410	410	20
100	122	100	30	7	390	390	20

(注)タップ有効5^{mm}



A-54 アルミ弓形ハンドル

(アルミ/ISO4×45糸ネジ)

サイズ	L	P	H	D	シルバー	ゴールド	入数
大	132	100	21	10φ	790	840	30
小	94	70	22	10φ	740	790	30



A-14 アルミ10φ丸棒ハンドル

(アルミ/ISO4×28)

サイズ	L	P	H	黒	シルバー	アイボリー	入数
310	310	300	38	1,110	1,760	1,110	10
120	120	110	29	520	750	520	30
100	100	90	29	480	700	480	30
80	80	70	29	410	650	410	30
60	60	50	29	380	610	380	30

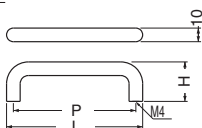

(注)黒、アイボリーは塗装



A-66 グレイスハンドル

(アルミ/ISO4×28)

サイズ	L	P	H	ルミナスシルバー	シャンパンゴールド	入数
大	142	128	28	540	540	30
小	110	96	27	490	490	30

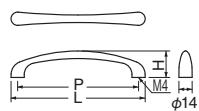

A-18 アルミ角形ハンドル

(アルミ/ISO3×28)

サイズ	L	P	ベロアホワイト	金消	入数
大	116	110	660	660	30
中	96	90	630	630	30
小	76	70	600	600	30

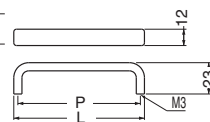

A-68 ミントハンドル

(アルミ/ISO4×28)

サイズ	パールニッケル塗装	入数
128	470	20
96	450	20

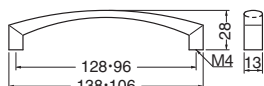

A-40 オフィスハンドル

(アルミ/ISO3×28)

サイズ	L	P	ベロアホワイト	金消	入数
特大	126	120	800	800	30
小	56	50	690	690	30

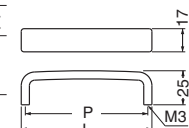

ビスの長さはお申し出により交換致します。(糸ねじは交換出来ません)

WB

ハンドル

Handle ハンドル

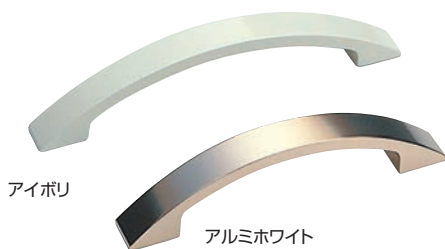

A-56 アルミ角弓形ハンドル

(アルミ/ISO4×28)

サイズ	L	P	H	W	アルミホワイト	アイボリ	入数
大	125	100	22	12	690	540	30
小	105	80	21	12	640	510	30

(※)アイボリは塗装

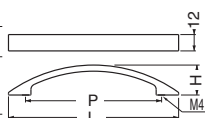

A-36 デスクハンドル

(アルミ/ISO4×28)

サイズ	L	P	H	W	アルミホワイト	アンバー	入数
大	100	90	21	13	650	460	30
小	78	70	20	12	570	390	30

(注)アンバーは塗装

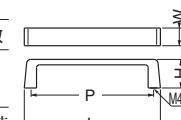

A-58 アルミ甲丸ハンドル

(アルミ/ISO4×28)

サイズ	L	P	H	W	グランシルバー	入数
大	112	100	26	12	620	30
小	90	80	26	12	570	30

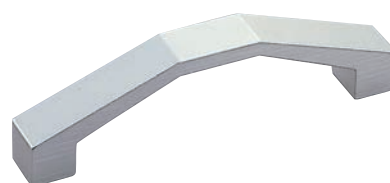
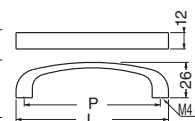

A-62 アルミD形ハンドル

(アルミ/ISO4×28)

サイズ	L	P	H	W	シルバー消	入数
大	92	80	22	12	710	30

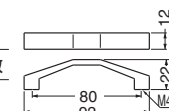

A-60 アルミトーストハンドル

(アルミ/ISO4×28)

サイズ	L	P	H	W	グランシルバー	グランゴールド	入数
大	100	80	26	12	600	600	30

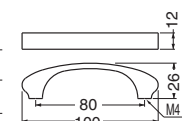

A-30 スライスハンドル

(アルミ/ISO4×28)

サイズ	L	P	H	W	シルキーゴールド	入数
大	98	80	27	13	590	30
中	76	60	25	12	550	30
小	52	40	23	12	490	30

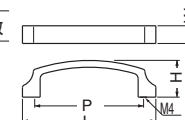

A-32 U形ハンドル

(アルミ/ISO4×28)

サイズ	L	P	H	W	アンバー	入数
小	91	80	25	12	450	30
豆	38	30	23	11	360	60

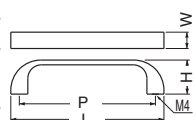

A-34 トリプルハンドル

(アルミ/ISO4×28)

サイズ	L	P	H	W	ブラック	入数
大	74	60	28	14	460	30
小	50	40	27	14	410	30

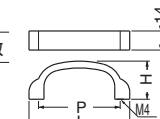

WB
ハンドル



A-2 ウェーブハンドル

(アルミ)

サイズ	L	P	シルバー	入数
150	150	120	850	20
120	120	90	750	20
90	90	70	680	20
60	60	40	610	20

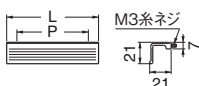

A-4 ウェーブハンドル細形

(アルミ)

サイズ	L	P	シルバー	入数
90	90	70	650	30
75	75	60	630	30
60	60	40	580	30
45	45	30	540	30

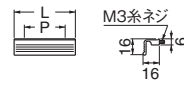

A-6 L形面打

(アルミ)

サイズ	シルバー	入数
120	680	20
90	580	20

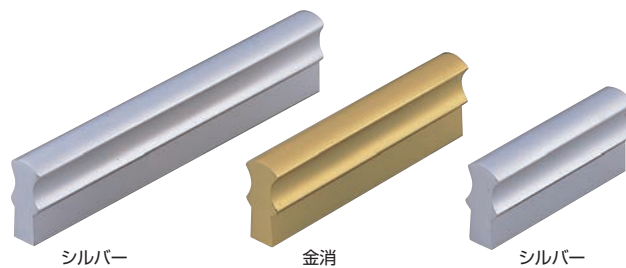
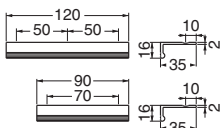

シルバー

金消

シルバー

A-12 ライオンハンドル

(アルミ/ISO4×28)

サイズ	L	P	金消	シルバー	入数
大	100	80	670	670	30
中	70	50	600	600	30
小	50	30	530	530	30

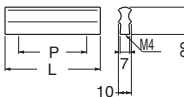

W3

ハンドル



A-10 シティツマミ

(アルミ/ISO4×28)

サイズ	L	P	アルミホワイト	入数
大	60	50	730	30

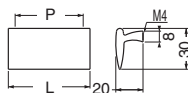

金消

A-20 シュートツマミ

(アルミ/ISO4×28)

サイズ	L	P	アルミホワイト	金消	入数
小	28	20	570	570	30

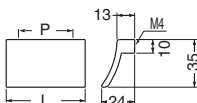

Handle ハンドル

インサート付裏ビスタイプ



P-1 PC丸棒ハンドル

(樹脂/ISO4×28)

サイズ	L	P	H	D	カラー	クローム	入数
大	120	108	29	12φ	290	530	60
小	80	68	28	12φ	270	450	60
豆	45	35	28	10φ	240	380	60

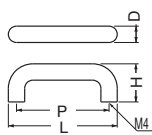

カラー=白、黒、赤、黄、ピンク

インサート無しタッピングタイプ



P-100 PC丸棒ハンドル **NEW**

(樹脂/タッピング4×30)

サイズ	L	P	H	D	白	黒	クローム	入数
大	120	108	29	12φ	150	150	420	60
小	80	68	28	12φ	140	140	340	60
豆	45	35	28	10φ	125	125	290	60

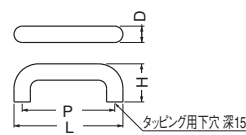

WB

ハンドル



P-4 PC弓形ハンドル (樹脂/ISO4×28)

サイズ	L	P	H	D	アイボリ	黒	クローム	入数
105	105	80	29	11φ	200	200	430	60

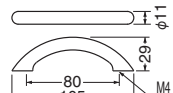

P-3 PC10φ丸棒ハンドル (樹脂/ISO4×28)

サイズ	L	P	H	Mオーク	ナチュラルオーク	ライトグレー	入数
80	80	70	28	270	270	270	60

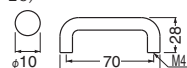

P-25 スペースハンドル

(樹脂/ISO4×30)

サイズ	L	P	H	W	クローム	(黒)	入数
大	122	90	28	18	480	330	30
小	102	70	28	18	450	310	30

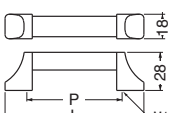

パイプ色=ミディアムオーク、ライトオーク、レザーブラック、(白)

()は受注生産

※パイプ色をご指示ください。

P-26 パブリックハンドル

(樹脂/ISO4×28)

サイズ	L	P	H	黒	(クローム)	入数
大	150	120	30	290	450	30
中	120	90	30	270	430	30
小	90	60	30	250	410	30

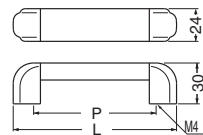

パイプ色
=ミディアムオーク、ライトオーク

但し(クローム)は2,000本/ロットの受注生産
指定色カラーは5,000本/ロットの受注生産

※パイプ色をご指示ください。



P-47 ポリウッドハンドル

(樹脂+真チュウ/ISO4×28)

金具色=サテンゴールド

サイズ	L	P	H	W	カリン塗	チーク塗	入数
大	160	130	28	20	1,100	1,100	30
小	120	100	25	18	930	930	30
小小	94	80	23	16	800	800	30
豆	67	50	22	14	540	540	60

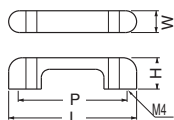

P-28 バーディハンドル (樹脂/ISO4×28)

サイズ	L	P	H	黒	クローム	入数
大	120	100	27	350	540	30
小	90	70	27	310	500	30

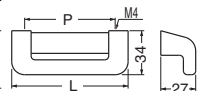

キャップ色=カリン、チーク、ナラ、白
 ※パイプ色をご指示ください。



P-47B 木目ポリウッドハンドル

(樹脂+真チュウ/ISO4×28)

金具色=サテンゴールド

サイズ	L	P	H	W	ナラ木目	入数
大	160	130	28	20	1,150	30
小	120	100	25	18	1,000	30
小小	94	80	23	16	900	30
豆	67	50	22	14	560	60

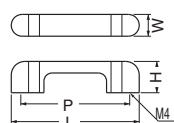

チーク木目

P-10 KM手掛 (樹脂+アルミ/ISO4×35)

サイズ	L	P	H	座ナシ	座付(シルバー)	入数
	73	30	25	400	590	30

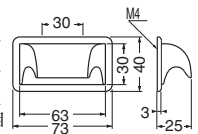

本体色=チーク木目、シオジ木目

(注)ビス長さは扉厚に7mmプラスして下さい。

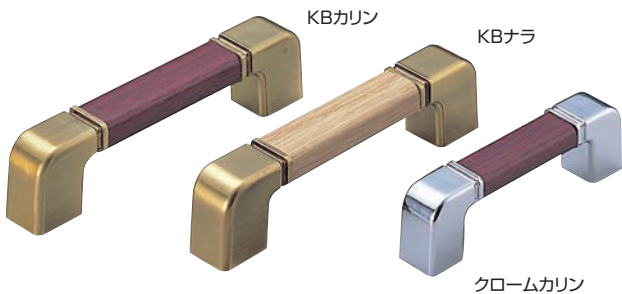

クロームカリン

P-27 アルトハンドル (樹脂/ISO4×30)

サイズ	L	P	H	W	KB木目	クロームカリン	クロームチーク	入数
大	124	90	27	19	710	440	440	30
小	94	70	24	17	630	400	—	30

木目=カリン、チーク、ナラ

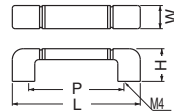

G-2 ラバーハンドル

(ゴム/ISO4×28)

サイズ	L	P	H	W	黒	入数
	50	40	28	15	500	30

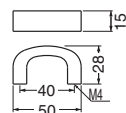

ゴム

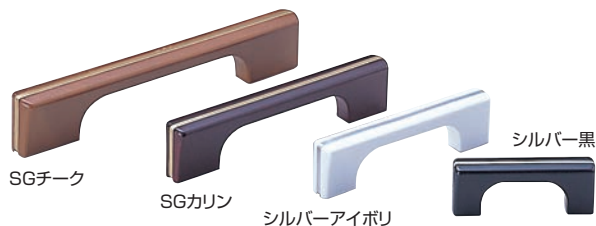

SGチーク

SGカリン

シルバーアイボリ

シルバー黒

P-48 ポリラインハンドル (樹脂+真チュウ、樹脂+アルミ)

(樹脂+真チュウ、樹脂+アルミ/ISO4×28)

サイズ	L	P	H	W	SGカリン	SGチーク	シルバー黒	シルバーアイボリ	入数
大	150	120	25	16	700	700	700	700	30
小	115	90	22	14	580	580	580	580	30
小小	90	70	22	13	490	490	490	490	30
豆	60	45	21	12	400	400	400	400	60

SG=サテンゴールド、シルバー=アルミシルバーヘアーライン

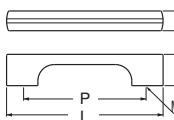

TI-1 チタン10φ丸棒ハンドル (チタン/ISO4×28)

サイズ	L	P	H	D	チタンシルバー	入数
80	80	70	32	10φ	5,300	10
40	40	30	25	10φ	5,100	10

チタンの耐食性はステンレスよりすぐれています。
 (塩水噴霧4800時間異常ナシ)

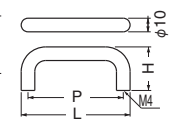

チタン

WB
 ハンドル

Knob ツマミ

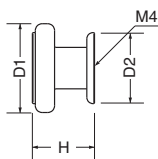

ST-60 ステンシスターツマミ (ステンレス/4×28)

サイズ	D ₁	H	D ₂	鏡面磨(天面ヘアライン仕上)	入数
35	35φ	22	28φ	2,430	10
30	30φ	21	24φ	1,900	10
25	25φ	20	20φ	1,540	20
20	20φ	19	16φ	1,270	30



鏡面磨



ヘアライン

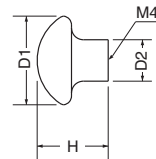

ST-64 ステンキノコツマミ (ステンレス/4×28)

サイズ	D ₁	H	D ₂	鏡面磨	ヘアライン	入数
35	35φ	27	16φ	2,800	2,740	10
30	30φ	24	14φ	2,270	2,220	10
25	25φ	21	12φ	1,640	1,590	20
20	20φ	19	10φ	1,330	1,270	30



鏡面磨



ヘアライン

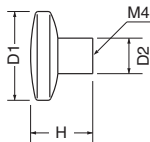

ST-61 ステン甲丸ラウンドツマミ (ステンレス/4×28)

サイズ	D ₁	H	D ₂	鏡面磨	ヘアライン	入数
35	35φ	23	14φ	2,380	2,320	10
30	30φ	21	12φ	2,060	2,000	10
22	22φ	19	10φ	1,430	1,380	20

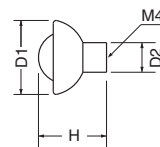

ST-65 ステン花椿ツマミ (ステンレス/4×28)

サイズ	D ₁	H	D ₂	鏡面磨	入数
35	35φ	29	14φ	2,740	10
25	25φ	23	10φ	1,750	20



ヘアライン



鏡面磨

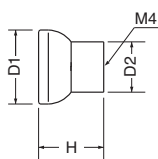

ST-62 ステン新グラスツマミ (ステンレス/4×28)

サイズ	D ₁	H	D ₂	鏡面磨	ヘアライン	入数
25	25φ	22	17φ	1,540	1,480	20
20	20φ	20	14φ	1,220	1,170	30



ヘアライン



鏡面磨

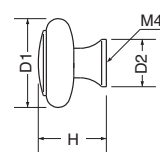

ST-66 ステンクラシカツマミ (ステンレス/4×28)

サイズ	D ₁	H	D ₂	鏡面磨	ヘアライン	入数
30	30φ	23	16φ	2,110	2,060	10
25	25φ	21	14φ	1,750	1,690	20



鏡面磨



ヘアライン

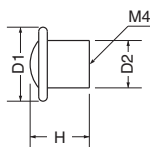

ST-63 ステンハットツマミ (ステンレス/4×28)

サイズ	D ₁	H	D ₂	鏡面磨	ヘアライン	入数
35	35φ	21	22φ	2,530	2,530	10
25	25φ	20	16φ	1,800	1,800	20



ヘアライン



鏡面磨

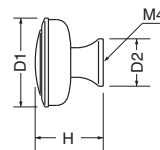

ST-67 ステントロフィーツマミ (ステンレス/4×28)

サイズ	D ₁	H	D ₂	鏡面磨	ヘアライン	入数
30	30φ	23	16φ	2,000	1,950	10
25	25φ	21	14φ	1,590	1,540	20

WB

ツマミ

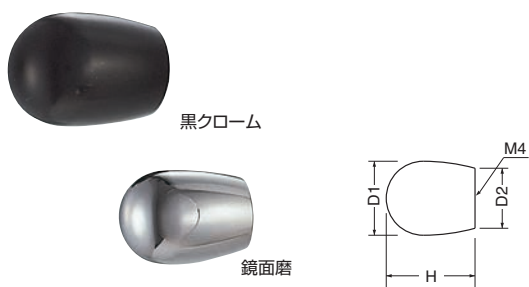

ST-68 ステン風船ツマミ (ステンレス/4×28)

サイズ	D ₁	H	D ₂	鏡面磨	黒クローム	入数
25	25φ	30	20φ	1,800	2,200	20
20	20φ	24	16φ	1,450	1,650	30

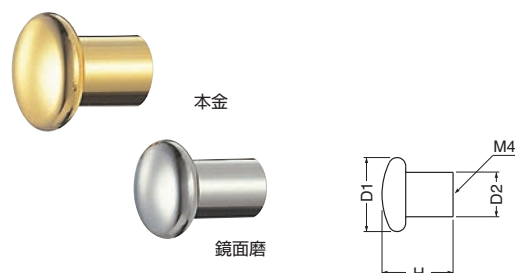

ST-72 ステンアメニティーツマミ (ステンレス/4×28)

サイズ	D ₁	H	D ₂	鏡面磨	本金	入数
25	25φ	24	15φ	1,640	2,010	20
20	20φ	22	12φ	1,270	1,540	30

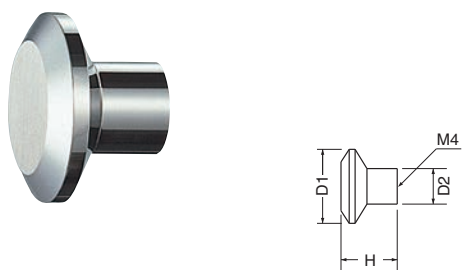

ST-69 ステンパリエツマミ (ステンレス/4×28)

サイズ	D ₁	H	D ₂	鏡面磨(天面ヘア-ライン仕上)	入数
35	35φ	23	17φ	2,480	10
25	25φ	19	12φ	1,590	20

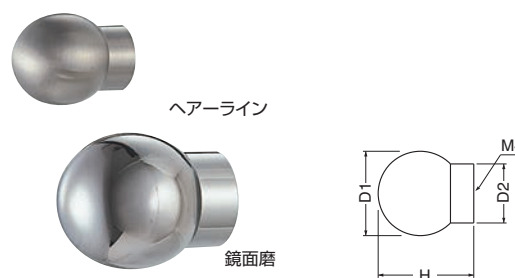

ST-73 ステンモナリザツマミ (ステンレス/4×28)

サイズ	D ₁	H	D ₂	鏡面磨	ヘア-ライン	入数
35	35φ	40	25φ	3,270	3,220	10
30	30φ	34	21φ	2,480	2,430	10
25	25φ	29	18φ	1,690	1,640	20
20	20φ	23	14φ	1,220	1,180	30



ST-70 ステンソフィアツマミ (ステンレス/4×28)

サイズ	D ₁	H	D ₂	鏡面磨	入数
20	13φ	22	20φ	1,330	30
15	9φ	20	15φ	1,120	30

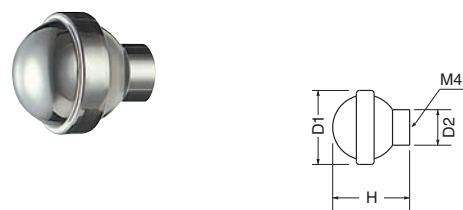

ST-74 ステンワールドツマミ (ステンレス/4×28)

サイズ	D ₁	H	D ₂	鏡面磨	入数
25	25φ	26	12φ	1,640	20
20	20φ	21	10φ	1,270	30

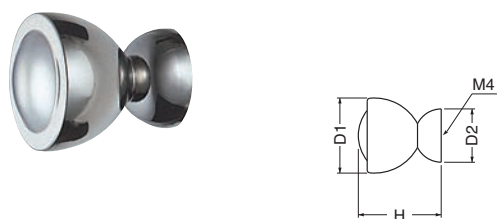

ST-71 ステンテ일러ーツマミ (ステンレス/4×28)

サイズ	D ₁	H	D ₂	鏡面磨	入数
25	25φ	28	18φ	1,950	20
20	20φ	23	14φ	1,590	30

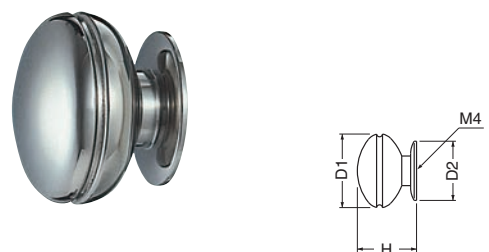

ST-75 ステンマックツマミ (ステンレス/4×28)

サイズ	D ₁	H	D ₂	鏡面磨	入数
35	35φ	25	28φ	2,800	10
25	25φ	20	20φ	1,750	20

ビスの長さはお申し出により交換致します。

WB

ツマミ

Knob ツマミ

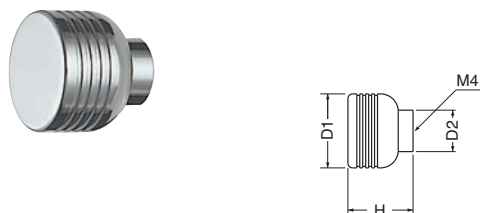

ST-76 ステンマゼランツマミ (ステンレス/4×28)

サイズ	D ₁	H	D ₂	鏡面磨	入数
25	25φ	22	14φ	1,640	20
20	20φ	21	12φ	1,430	30
15	15φ	20	10φ	1,170	30



ST-80 ステンルーシートツマミ (ステンレス/4×28)

サイズ	D ₁	H	D ₂	鏡面磨	ヘアライン	入数
25	25φ	24	18φ	1,640	1,590	20
20	20φ	20	14φ	1,290	1,220	30

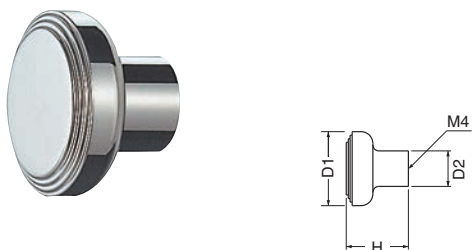

ST-77 ステンアマンドツマミ (ステンレス/4×28)

サイズ	D ₁	H	D ₂	鏡面磨	入数
35	35φ	23	18φ	2,480	10
25	25φ	21	12φ	1,750	20

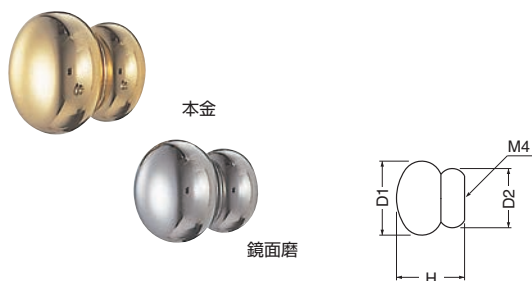

ST-81 ステンスノーマンツマミ (ステンレス/4×28)

サイズ	D ₁	H	D ₂	鏡面磨	本金	入数
25	25φ	23	20φ	1,690	2,150	20
20	20φ	20	16φ	1,390	1,640	30

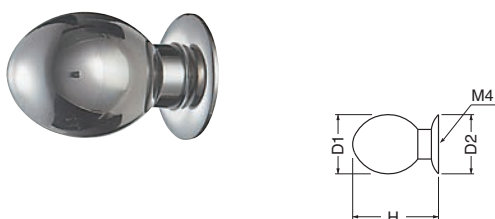

ST-78 ステンどんぐりツマミ (ステンレス/4×28)

サイズ	D ₁	H	D ₂	鏡面磨	入数
20	20φ	29	20φ	1,750	30
15	15φ	23	15φ	1,220	30

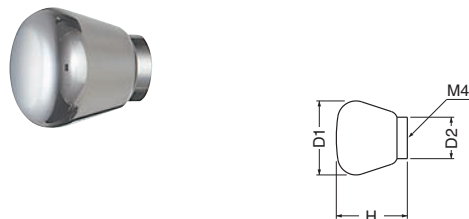

ST-82 ステンアニーツマミ (ステンレス/4×28)

サイズ	D ₁	H	D ₂	鏡面磨	入数
25	25φ	24	14φ	1,640	20
20	20φ	19	11φ	1,270	30

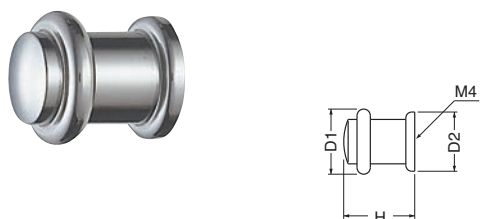

ST-79 ステンマイケルツマミ (ステンレス/4×28)

サイズ	D ₁	H	D ₂	鏡面磨	入数
22	22φ	24	20φ	1,590	20
18	18φ	21	16φ	1,330	30

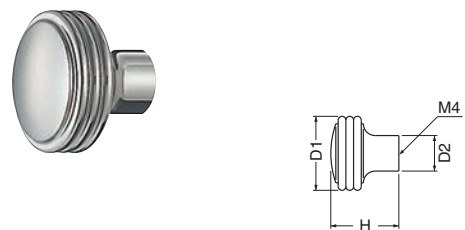

ST-83 ステンラルゴツマミ (ステンレス/4×28)

サイズ	D ₁	H	D ₂	鏡面磨	入数
35	35φ	27	16φ	2,640	10
25	25φ	23	12φ	1,690	20

WB

ツマミ



ST-84 ステンマッシュルームツマミ (ステンレス/4×28)

サイズ	D ₁	H	D ₂	ヘアライン	アンバー	入数
35	35φ	21	14φ	2,480	2,850	10
25	25φ	18	12φ	1,590	1,850	20

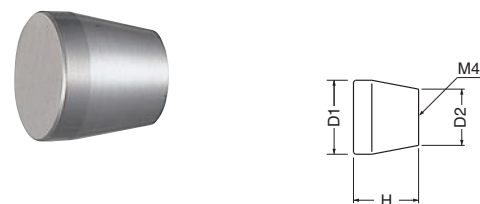

ST-85 ステンタウンツマミ (ステンレス/4×28)

サイズ	D ₁	H	D ₂	ヘアライン	入数
25	25φ	22	19φ	1,380	20
20	20φ	18	15φ	1,050	30

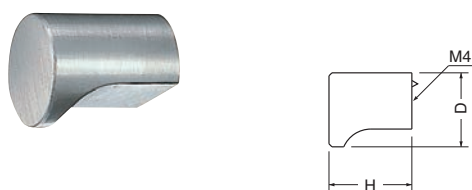

ST-10 ステン円筒ツマミ (ステンレス/4×28)

サイズ	D	H	ヘアライン	入数
25	25φ	28	1,360	20
22	22φ	25	1,200	30
20	20φ	24	1,080	30
18	18φ	22	970	30
15	15φ	20	870	50

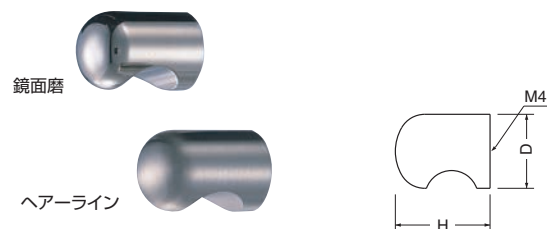

ST-13 ステンキャノンツマミ (ステンレス/NL4×28)

サイズ	D	H	鏡面磨	ヘアライン	入数
25	25φ	32	1,910	1,910	20
22	22φ	30	1,630	1,630	20
20	20φ	28	1,430	1,430	20
18	18φ	26	1,280	1,280	20
15	15φ	23	1,180	1,180	20

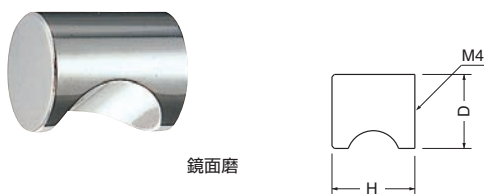

ST-11B ステンニューカットツマミ (ステンレス/NL4×28)

サイズ	D	H	鏡面磨	ヘアライン	入数
25	25φ	28	1,250	1,250	20
22	22φ	25	1,100	1,100	30
20	20φ	24	980	980	30
18	18φ	22	900	900	30
15	15φ	20	800	800	50

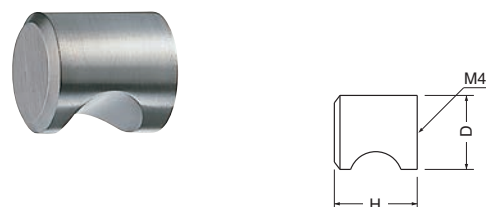

ST-14 ステン面取円筒ツマミ (ステンレス/NL4×28)

サイズ	D	H	ヘアライン	入数
25	25φ	28	1,330	20
22	22φ	25	1,170	30
20	20φ	24	1,040	30
18	18φ	22	940	30

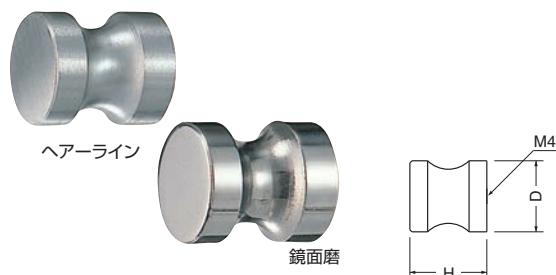

ST-12 ステンリールツマミ (ステンレス/4×28)

サイズ	D	H	鏡面磨	ヘアライン	入数
24	24φ	26	1,580	1,350	20
20	20φ	22	1,250	1,150	30
16	16φ	18	980	850	30

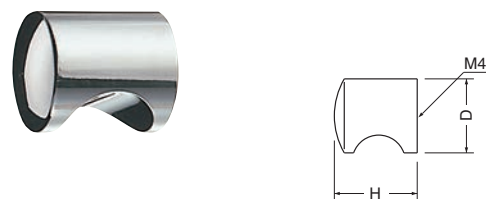

ST-15 ステン甲丸円筒ツマミ (ステンレス/NL4×28)

サイズ	D	H	鏡面磨	入数
25	25φ	28	1,680	20
22	22φ	25	1,500	30
20	20φ	24	1,350	30
18	18φ	22	1,220	30

ビスの長さはお申し出により交換致します。

WB

ワタ

Knob ツマミ

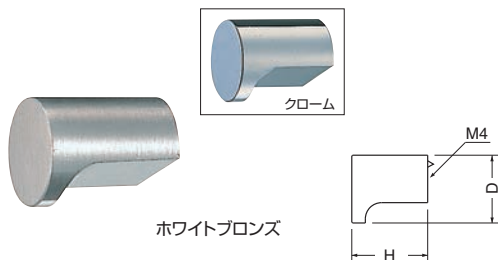

ホワイトブロンズ

KB-1 真チュウ円筒ツマミ (真チュウ/ISO4×28)

サイズ	D	H	ホワイトブロンズ	クローム	入数
25	25φ	28	880	1,030	20
22	22φ	26	690	820	30
20	20φ	25	580	720	30
18	18φ	22	510	640	30
15	15φ	21	420	530	50
12	12φ	18	370	460	50

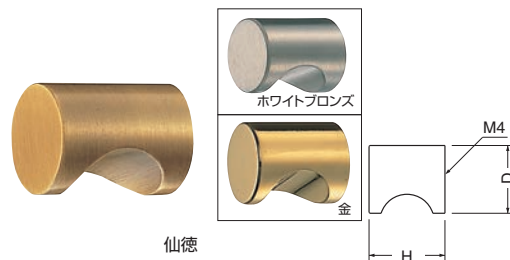

仙徳

KB-2 真チュウニューカッツマミ (真チュウ/ISO4×28)

サイズ	D	H	ホワイトブロンズ	金	仙徳	入数
25	25φ	28	940	1,100	950	20
22	22φ	25	740	860	750	30
20	20φ	25	610	730	620	30
18	18φ	22	530	630	540	30
14	14φ	21	440	520	450	50

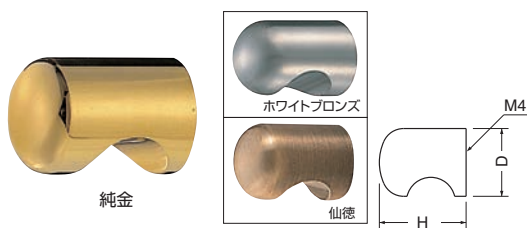

純金

KB-3 真チュウキャノンツマミ (真チュウ/ISO4×28)

サイズ	D	H	ホワイトブロンズ	純金	仙徳	入数
25	25φ	32	960	1,250	1,000	20
22	22φ	30	830	1,100	900	30
20	20φ	28	730	970	800	30
18	18φ	26	620	870	660	30
15	15φ	23	530	750	570	50



KB-33 真チュウ公団型C形ツマミ (真チュウ/ISO4×28)

サイズ	D	H	ホワイトブロンズ	入数
25	25φ	28	850	20
20	20φ	22	570	30
18	18φ	22	520	30
16	16φ	22	480	30

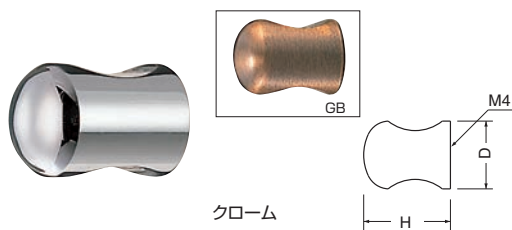

クローム

KB-4 ニューキャノンツマミ (真チュウ/ISO4×28)

サイズ	D	H	GB	クローム	入数
25	25φ	32	1,200	1,860	20
20	20φ	26	810	930	30
18	18φ	24	690	800	30
15	15φ	20	580	690	50

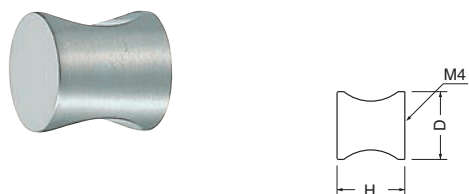

KB-5 ダブルカッツマミ (真チュウ/ISO4×28)

サイズ	D	H	ホワイトブロンズ	入数
25	25φ	25	950	20
20	20φ	20	660	30
18	18φ	18	550	30

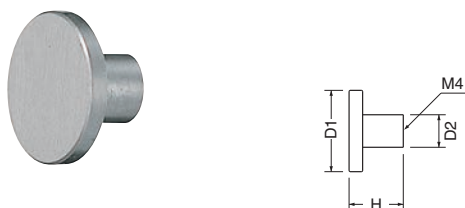

KB-6 ラウンドツマミ (真チュウ/ISO4×28)

サイズ	D ₁	H	D ₂	ホワイトブロンズ	入数
特大	30φ	20	12φ	600	30
大	22φ	13	10φ	380	30
小	16φ	12	7φ	350	30

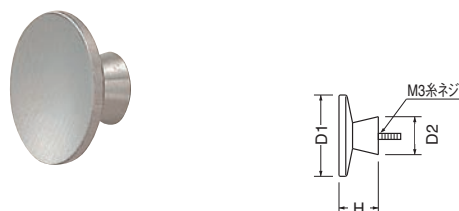

KB-7 盃ツマミ (真チュウ)

サイズ	D ₁	H	D ₂	ホワイトブロンズ	入数
特大	35φ	16	15φ	670	30
特大	30φ	14	14φ	540	50
大	28φ	14	14φ	470	50
中	23φ	13	13φ	380	100
小	20φ	12	12φ	340	100

WB

ツマミ

“「軽く」「強く」「錆ない」チタン”

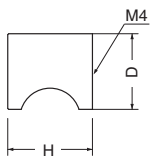

チタンの耐食性はステンレスよりすぐれています。
 (塩水噴霧4800時間異状ナシ)

TI-10 チタンニューカッツマミ (チタン/NL4×28)

サイズ	D	H	チタンシルバー	入数
20	20φ	24	4,800	10

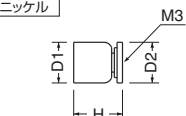

金

KB-23 カップツマミ (真チユウ/ISO3×28)

サイズ	D ₁	H	D ₂	金	ニッケル	入数
大	15φ	18	15φ	370	330	100
中	12φ	15	12φ	320	270	100
小	10φ	13	10φ	260	220	100

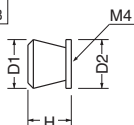

サテンゴールド

KB-24 円垂ツマミ(真チユウ/ISO4×28)

サイズ	D ₁	H	D ₂	サテンゴールド	GB	入数
大	18φ	16	18φ	350	450	50
小	15φ	14	15φ	280	350	50

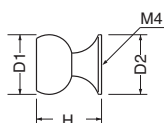

白仙徳

KB-8 グラスツマミ (真チユウ/ISO4×28)

サイズ	D ₁	H	D ₂	ホワイトブロンズ	白仙徳	入数
大	22φ	24	22φ	510	510	30
小	18φ	20	18φ	400	400	30

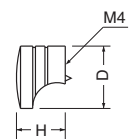

KB-11 マルセルツマミ(真チユウ/ISO4×28)

サイズ	D	H	サテンゴールド	入数
大	23φ	18	550	30
中	20φ	17	500	30
小	17φ	16	440	30

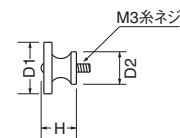

KB-26 新形ウズマキツマミ (真チユウ)

サイズ	D ₁	H	D ₂	ニッケル	入数
大	19φ	13	12φ	310	100
中	16φ	12	10φ	250	100
小	11φ	9	10φ	200	100

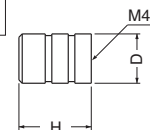

SG

※SG=サテンゴールド

KB-88 アーバンツマミ (真チユウ/ISO4×28)

サイズ	D	H	SG	ホワイトブロンズ	入数
15	15φ	22	400	450	30

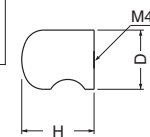

SG

※SG=サテンゴールド

KB-92 ボニーツマミ (真チユウ/ISO4×28)

サイズ	D	H	SG	クローム	入数
18	18φ	22	550	660	30

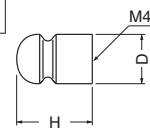
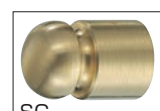

ホワイトブロンズ

※SG=サテンゴールド

KB-93 リゾートツマミ (真チユウ/ISO4×28)

サイズ	D	H	ホワイトブロンズ	SG	入数
15	15φ	23	470	470	30

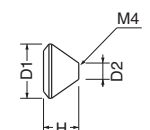

KB-27 コマツマミ (真チユウ/ISO4×28)

サイズ	D ₁	H	D ₂	ホワイトブロンズ	入数
大	20φ	13	7φ	380	50
中	18φ	11	6φ	330	50
小	16φ	10	6φ	270	50

WB

三山

Knob ツマミ

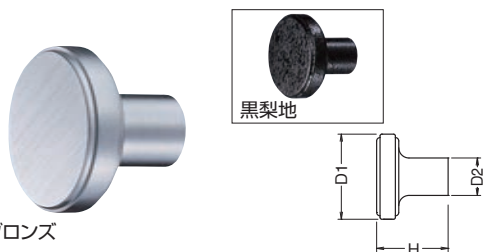

ホワイトブロンズ

KB-105 アルシヨイツマミ (真チュウ/ISO4×28)

サイズ	D ₁	H	D ₂	ホワイトブロンズ	黒梨地	入数
34	34φ	23	14φ	950	950	20
25	25φ	21	11φ	630	630	30

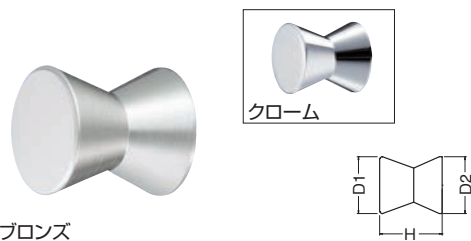

ホワイトブロンズ

KB-106 クロスツマミ (真チュウ/ISO4×28)

サイズ	D ₁	H	D ₂	ホワイトブロンズ	クローム	入数
20	20φ	22	20φ	570	650	30
16	16φ	20	16φ	450	540	30

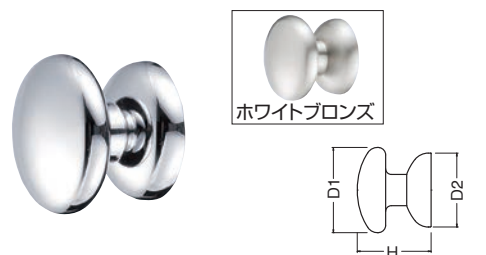

クローム

KB-107 マーキュリーツマミ (真チュウ/ISO4×28)

サイズ	D ₁	H	D ₂	ホワイトブロンズ	クローム	入数
34	34φ	30	30φ	1,290	1,370	20
30	30φ	26	26φ	1,080	1,160	20
25	25φ	22	22φ	720	800	30

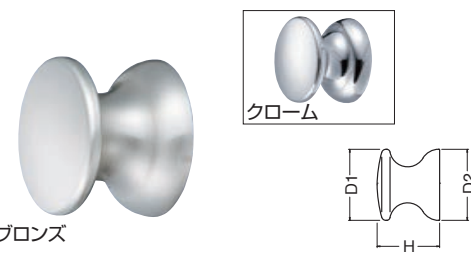

ホワイトブロンズ

KB-108 ゴブレットツマミ (真チュウ/ISO4×28)

サイズ	D ₁	H	D ₂	ホワイトブロンズ	クローム	入数
30	30φ	24	30φ	960	1,050	20
25	25φ	22	25φ	730	810	30

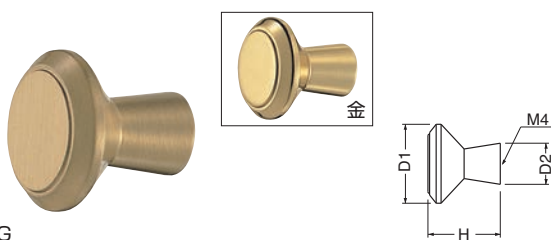

SG

KB-102 リバティツマミ (真チュウ/ISO4×28)

サイズ	D ₁	H	D ₂	SG	金	入数
24	24φ	22	13φ	570	600	30

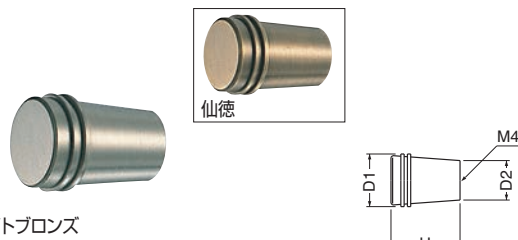

ホワイトブロンズ

KB-97 ピルツツマミ (真チュウ/ISO4×28)

サイズ	D ₁	H	D ₂	ホワイトブロンズ	仙徳	入数
16	16φ	21	12φ	480	450	30

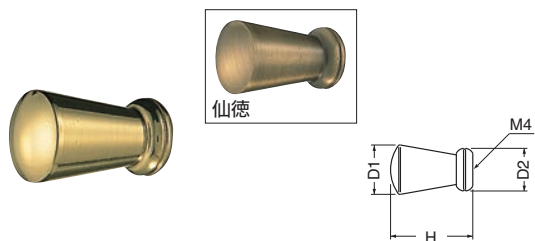

金

KB-94 チェスツマミ (真チュウ/ISO4×28)

サイズ	D ₁	H	D ₂	金	仙徳	入数
15	15φ	25	13φ	510	450	30

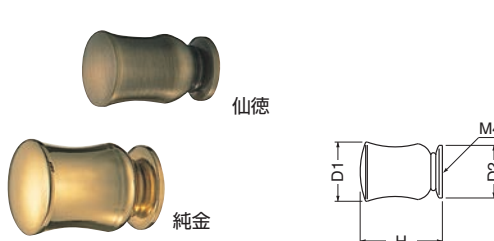

仙徳

純金

KB-91 プレシャスツマミ (真チュウ/ISO4×28)

サイズ	D ₁	H	D ₂	純金	仙徳	入数
18	18φ	25	16φ	720	570	30
14	14φ	22	13φ	610	470	30

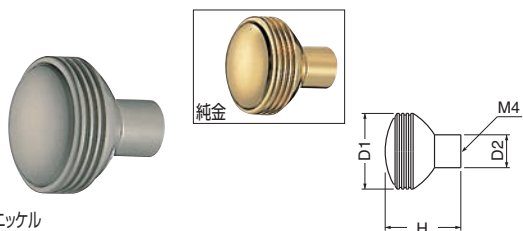

パルニッケル

KB-90 クールツマミ (真チュウ/ISO4×28)

サイズ	D ₁	H	D ₂	パルニッケル	純金	入数
23	23φ	23	10φ	820	820	30



KB-86 サーフツマミ (真チュウ/ISO4×28)

サイズ	D ₁	H	D ₂	仙徳	入数
20	20φ	22	18φ	570	30

WB

ツマミ



KB-12 ハニーツマミ (真チュウ/ISO4×28)

サイズ	D ₁	H	D ₂	純金	仙徳	入数
大	34φ	26	29φ	1,600	1,460	10
小	22φ	21	20φ	940	590	30

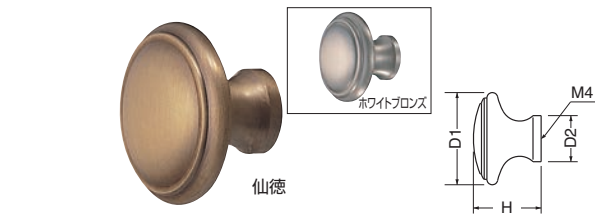

KB-38 ニューハニーツマミ (真チュウ/ISO4×28)

サイズ	D ₁	H	D ₂	仙徳	ホワイトブロンズ	入数
大	34φ	25	17φ	1,100	1,100	20
小	24φ	21	11φ	570	570	30

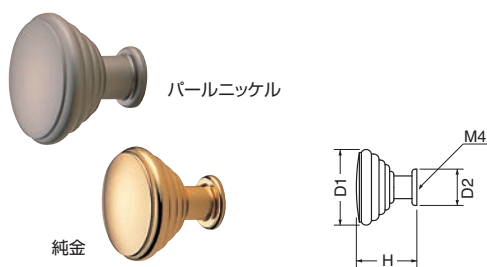

KB-60 パルケツマミ (真チュウ/ISO4×28)

サイズ	D ₁	H	D ₂	純金	パールニッケル	入数
30	30φ	25	14φ	1,200	1,200	20
25	25φ	20	12φ	940	940	30

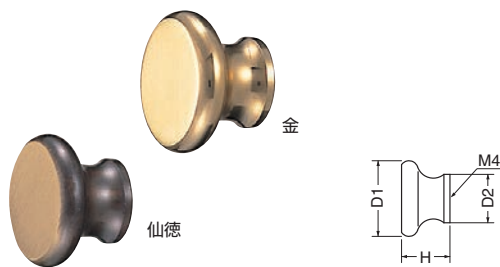

KB-68 エルフツマミ (真チュウ/ISO4×28)

サイズ	D ₁	H	D ₂	金	仙徳	入数
	25φ	16	16φ	600	510	30



KB-78 カトリツマミ (真チュウ/ISO4×28)

サイズ	D ₁	H	D ₂	金	入数
	24φ	22	13φ	700	30

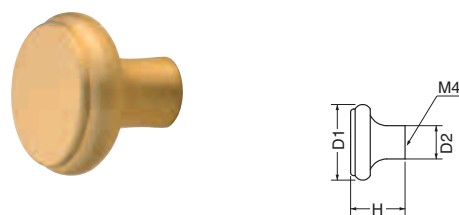

KB-80 アベニューツマミ (真チュウ/ISO4×28)

サイズ	D ₁	H	D ₂	サテンゴールド	入数
	25φ	18	11φ	640	30



KB-79 ショップツマミ (真チュウ/ISO4×28)

サイズ	D	H	クローム	入数
	18φ	21	700	30



KB-65 カロンツマミ (真チュウ/ISO4×28)

サイズ	D ₁	H	D ₂	仙徳	入数
	34φ	20	20φ	980	20

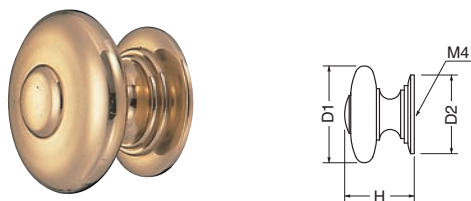

KB-58 マイヨーツマミ (真チュウ/ISO4×28)

サイズ	D ₁	H	D ₂	金	入数
32	32φ	23	26φ	1,100	20



KB-55 ピガールツマミ (真チュウ/ISO4×28)

サイズ	D ₁	H	D ₂	仙徳	入数
大	32φ	21	14φ	920	20
小	28φ	20	12φ	730	30

WB

真チュウ

Knob ツマミ

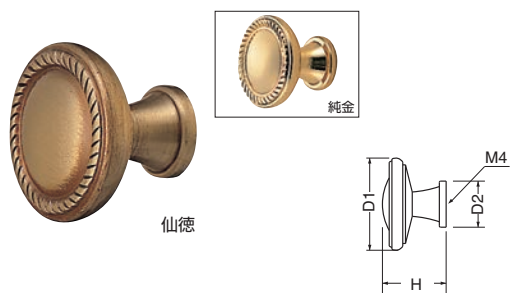

KB-14 ルーキーツマミ (真チュウ/ISO4×28)

サイズ	D ₁	H	D ₂	仙徳	純金	入数
大	34φ	24	18φ	1,100	1,360	20
30	30φ	22	14φ	960	1,280	30
中	25φ	21	15φ	550	840	30
小	20φ	18	12φ	430	650	30

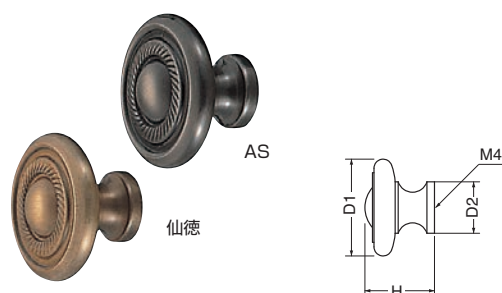

KB-57 マドレーヌツマミ (真チュウ/ISO4×28)

サイズ	D ₁	H	D ₂	仙徳	AS	入数
大	32φ	23	17φ	990	1,150	20
小	24φ	20	13φ	670	790	30

AS=アンティークシルバー



KB-41 セドリックツマミ (真チュウ/ISO4×28)

サイズ	D ₁	H	D ₂	仙徳	入数
大	35φ	23	17φ	1,200	20
小	25φ	20	13φ	600	30

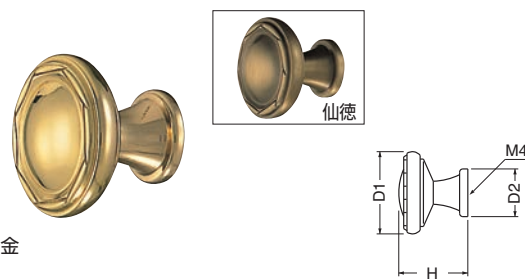

KB-98 ランディーツマミ (真チュウ/ISO4×28)

サイズ	D ₁	H	D ₂	金	仙徳	入数
25	25φ	21	15φ	620	620	30
20	20φ	19	12φ	490	490	30

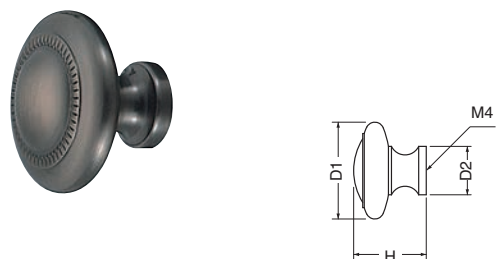

KB-51 オデオンツマミ (真チュウ/ISO4×28)

サイズ	D ₁	H	D ₂	AS	入数
大	32φ	24	16φ	1,150	20
小	24φ	22	13φ	820	30

AS=アンティークシルバー

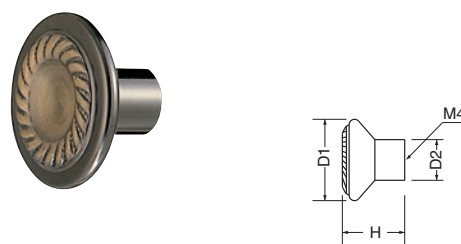

KB-18 ミュンヘンツマミ (真チュウ/ISO4×30)

サイズ	D ₁	H	D ₂	黒ニッケルハガシ	入数
大	38φ	24	15φ	1,200	20
小	30φ	23	15φ	990	20

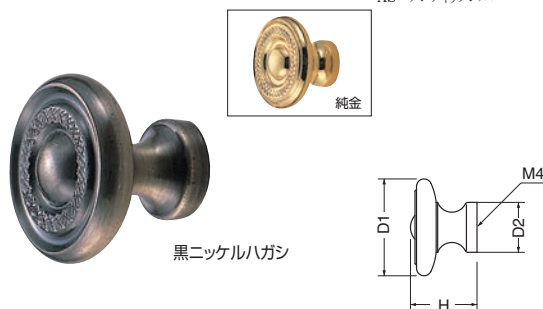

KB-53 ロワイヤルツマミ (真チュウ/ISO4×28)

サイズ	D ₁	H	D ₂	黒ニッケルハガシ	純金	入数
大	32φ	22	17φ	1,230	1,350	20
小	24φ	20	13φ	880	1,000	30

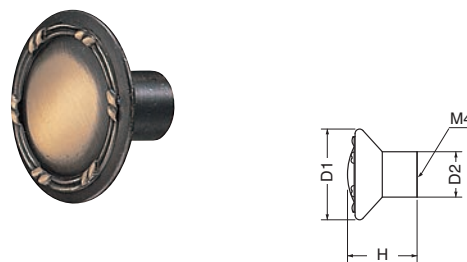

KB-74 アモルツマミ (真チュウ/ISO4×28)

サイズ	D ₁	H	D ₂	黒ニッケルハガシ	入数
40	40φ	24	15φ	980	20
30	30φ	23	15φ	890	20

WB

ツマミ

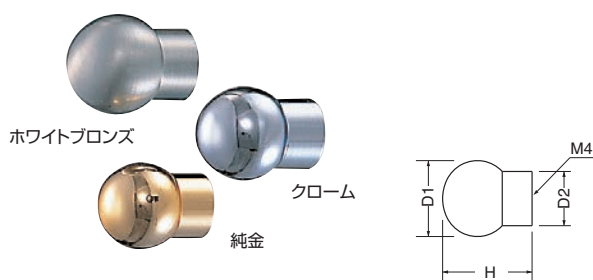

KB-13 モナリザツマミ (真チユウ/ISO4×28)

サイズ	D ₁	H	D ₂	ホワイトブロンズ	クローム	純金	入数
大	28φ	34	20φ	980	1,200	1,250	20
中	24φ	29	18φ	670	740	830	30
小	20φ	23	14φ	500	540	620	30
小小	16φ	20	12φ	350	410	520	30

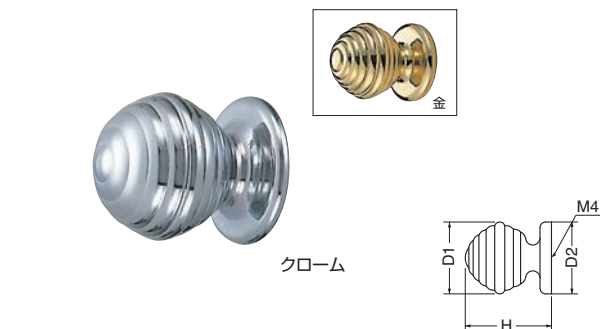

KB-69 ピエールツマミ (真チユウ/ISO4×28)

サイズ	D ₁	H	D ₂	金	クローム	入数
	25φ	30	25φ	930	930	20

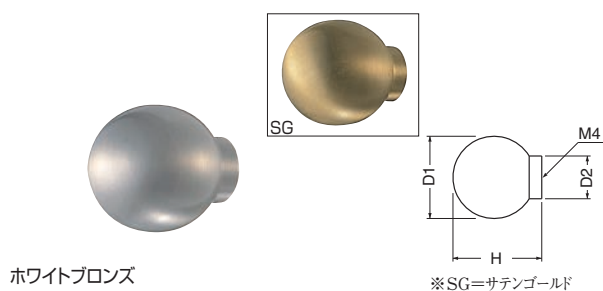

KB-85 真チユウボールツマミ (真チユウ/ISO4×28)

サイズ	D ₁	H	D ₂	ホワイトブロンズ	SG	入数
28	28φ	30	15φ	930	930	20
25	25φ	27	13φ	780	780	30
20	20φ	22	11φ	600	600	30

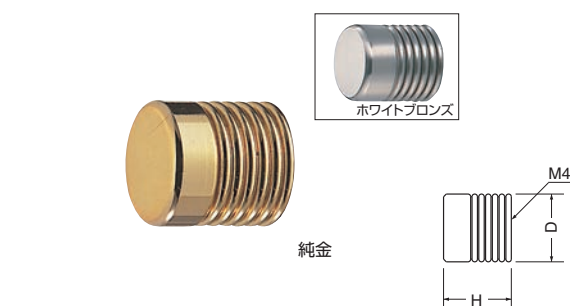

KB-42 ナポリツマミ (真チユウ/ISO4×28)

サイズ	D	H	ホワイトブロンズ	純金	入数
25	25φ	25	730	1,000	20
20	20φ	20	550	820	30

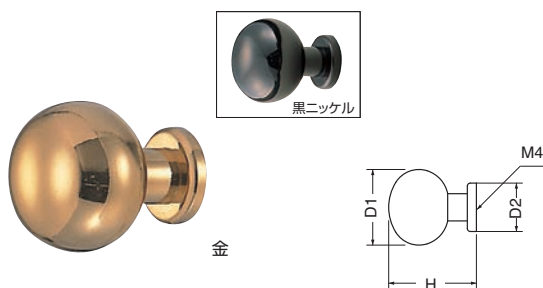

KB-52 アストリアツマミ (真チユウ/ISO4×28)

サイズ	D ₁	H	D ₂	金	黒ニッケル	入数
25	25φ	30	16φ	830	990	30
20	20φ	24	13φ	640	750	30

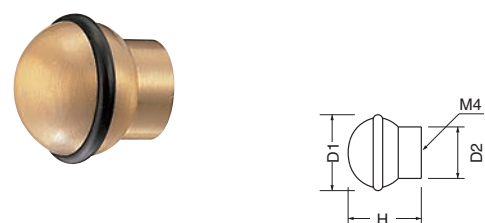

KB-9 ステーションツマミ (真チユウ+ゴム/ISO4×28)

サイズ	D ₁	H	D ₂	サテンゴールド	入数
大	28φ	27	19φ	750	30
小	22φ	23	16φ	520	30

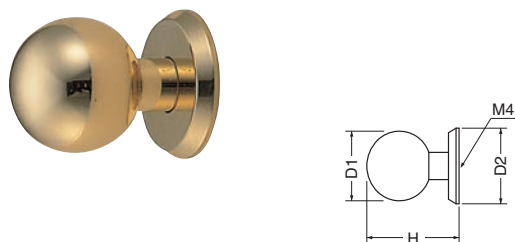

KB-84 クライスツマミ (真チユウ/ISO4×28)

サイズ	D ₁	H	D ₂	金	入数
	23φ	31	25φ	940	20

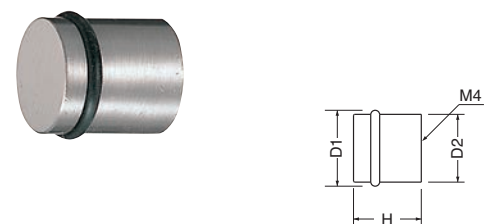

KB-10 ポーラツマミ (真チユウ+ゴム/ISO4×28)

サイズ	D ₁	H	D ₂	ホワイトブロンズ	入数
大	28φ	25	25φ	830	20
小	22φ	22	20φ	580	30

ビスの長さはお申し出により交換致します。

W3

ミニ

Knob ツマミ

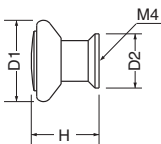

KB-50 シャモニツマミ (真チュウ/ISO4×28)

サイズ	D ₁	H	D ₂	クローム・純金	入数
30	30φ	25	20φ	1,550	20
25	25φ	21	17φ	1,330	30

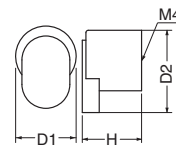

KB-54 ジュネーブツマミ (真チュウ/NL4×28)

サイズ	D ₁	H	D ₂	クローム・純金	入数
25φ	25	34		2,300	20



ブラック



パールニッケル

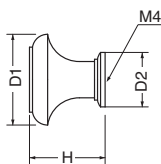

※面付けも出来ますので
お問い合わせ下さい。
(ナベ頭φ3×20)

座は純金

KB-59 アルバツマミ (真チュウ/ISO4×28)

サイズ	D ₁	H	D ₂	パールニッケル	ブラック	入数
30φ	25	18φ		1,650	1,600	20



SG・仙徳



純金・クローム

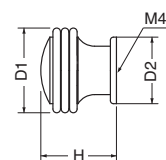

KB-64 イーグルツマミ (真チュウ/ISO4×28)

サイズ	D ₁	H	D ₂	SG・仙徳	純金・クローム	入数
28φ	25	22φ		1,450	1,700	20

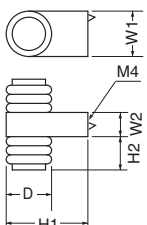

KB-70 マルシェツマミ (真チュウ/ISO4×28)

サイズ	D	H ₁	W ₁	W ₂	H ₂	ブラック・純金	入数
15φ	27	15	8	11		1,600	20



ブラック・純金

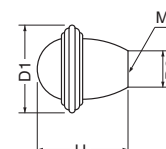

KB-63 クロノスツマミ (真チュウ/ISO4×28)

サイズ	D ₁	H	D ₂	ブラック・純金	SG・仙徳	入数
30φ	31	12φ		2,100	1,540	20

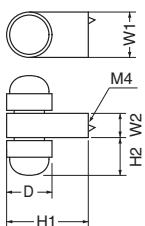

KB-71 パクスツマミ (真チュウ/ISO4×28)

サイズ	D	H ₁	W ₁	W ₂	H ₂	クローム・純金	入数
15φ	27	15	8	12		1,600	20

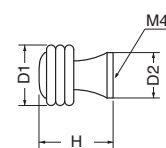

KB-76 ドリアツマミ (真チュウ/ISO4×28)

サイズ	D ₁	H	D ₂	純金・クローム	入数
20φ	24	15φ		1,400	30

WB

ツマミ



KB-67 グランツマミ (真チュウ/ISO4×28)

サイズ	D ₁	H	D ₂	クローム・純金	ブラック・純金	入数
	20φ	27	15φ	940	940	20



KB-83 クリスタルツマミ (真チュウ+クリスタル/ISO4×28)

サイズ	D ₁	H	D ₂	純金	入数
中	24φ	20	15φ	1,600	20
小	18φ	16	12φ	970	20

※クリスタルは、スワロフスキー・クリスタル・コンポーネントを使用しております。

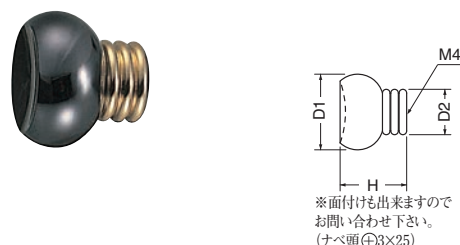

KB-61 ミラージュツマミ (真チュウ/ISO4×28)

サイズ	D ₁	H	D ₂	ブラック・純金	入数
	25φ	22	15φ	1,200	30

※面付けも出来ますので
お問い合わせ下さい。
(ナベ頭⊙3×25)

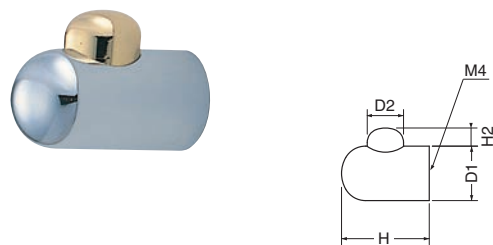

KB-82 デュオツマミ (真チュウ/ISO4×28)

サイズ	D ₁	H ₁	D ₂	H ₂	クローム・純金	入数
	18φ	29	12φ	7	1,400	20

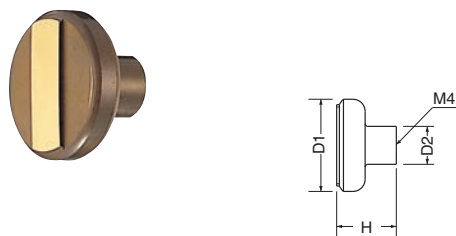

KB-35 オリビアツマミ (真チュウ/ISO4×28)

サイズ	D ₁	H	D ₂	仙徳・金	入数
大	34φ	22	14φ	1,200	20
小	25φ	20	11φ	740	30

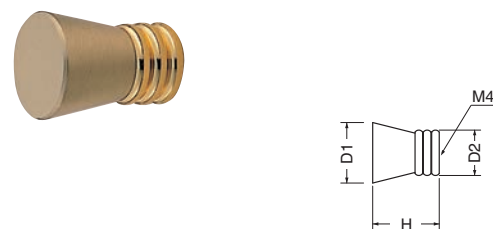

KB-75 シプレツマミ (真チュウ/ISO4×28)

サイズ	D ₁	H	D ₂	SG・純金	入数
	20φ	22	15φ	940	30

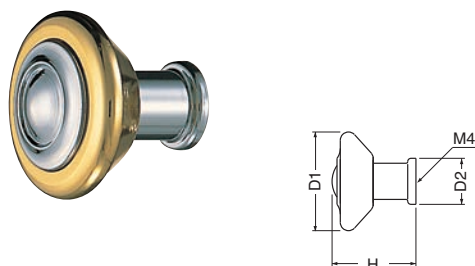

KB-100 コーラスツマミ (真チュウ/ISO4×28)

サイズ	D ₁	H	D ₂	純金・クローム	入数
30	30φ	26	17φ	1,600	20

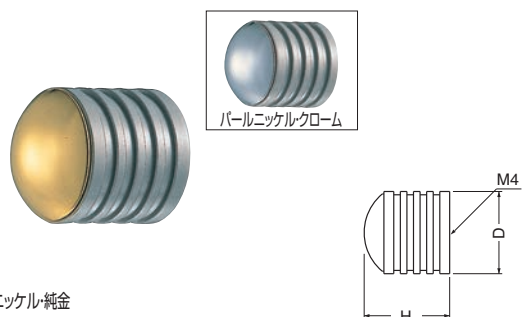

KB-101 パイロットツマミ (真チュウ/ISO4×28)

サイズ	D	H	パールニッケル・純金	パールニッケル・クローム	入数
25	25φ	26	1,600	1,600	20
20	20φ	21	1,500	1,500	30

W3

ミニ

Knob ツマミ

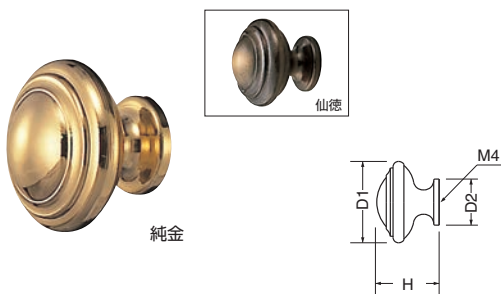

KB-15 ナタリーツマミ (真チュウ/ISO4×28)

サイズ	D ₁	H	D ₂	仙徳	純金	入数
大	30φ	23	17φ	830	1,150	20
中	24φ	20	15φ	500	800	30
小	18φ	17	12φ	360	620	30

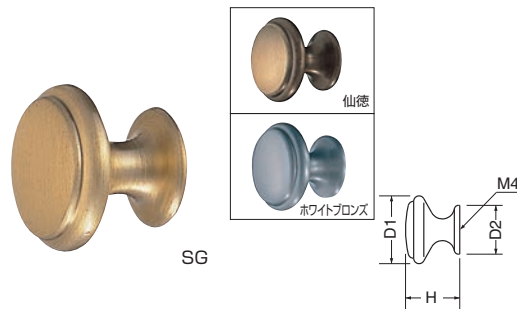

KB-43 パルサーツマミ (真チュウ/ISO4×28)

サイズ	D ₁	H	D ₂	SG	ホワイトブロンズ	仙徳	入数
25	25φ	20	18φ	450	490	490	30

SG=サテンゴールド

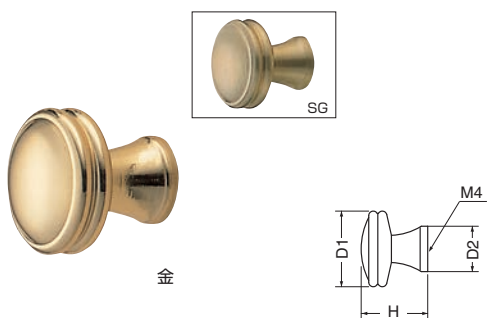

KB-77 レイナツマミ (真チュウ/ISO4×28)

サイズ	D ₁	H	D ₂	金	SG	入数
	25φ	22	15φ	700	700	30

SG=サテンゴールド

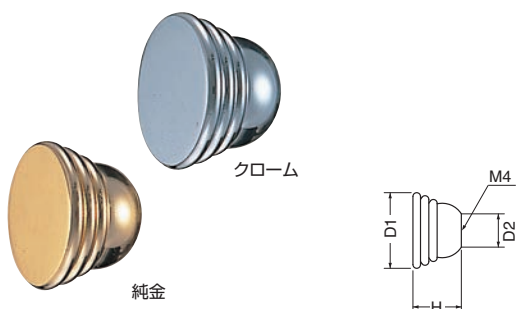

KB-66 ソワールツマミ (真チュウ/ISO4×28)

サイズ	D ₁	H	D ₂	純金	クローム	入数
	25φ	16	11φ	850	690	30

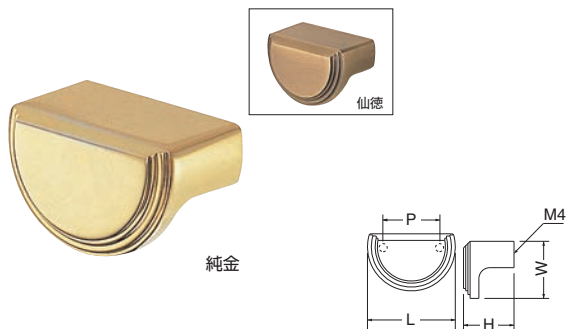

KB-40 グロリアツマミ (真チュウ/ISO4×28)

サイズ	L	P	H	W	純金	仙徳	入数
	40	26	23	26	3,100	2,500	10

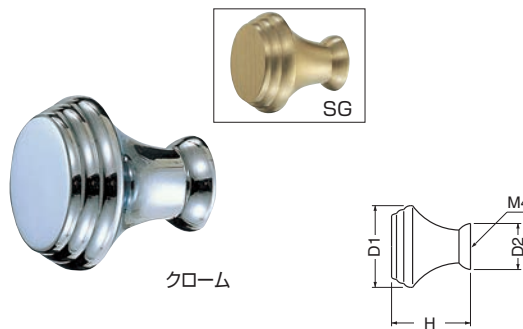

KB-96 サフランツマミ (真チュウ/ISO4×28)

サイズ	D ₁	H	D ₂	クローム	SG	入数
25	25φ	24	14φ	740	620	20

SG=サテンゴールド

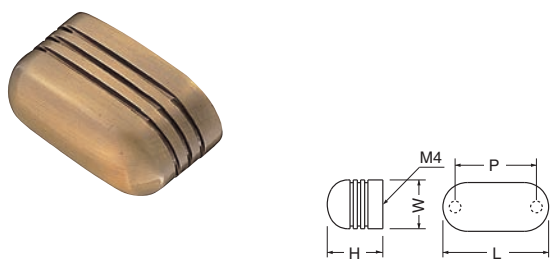

KB-46 エスカイヤツマミ (真チュウ/ISO4×28)

サイズ	L	P	H	W	仙徳	入数
	40	30	21	18	1,800	10

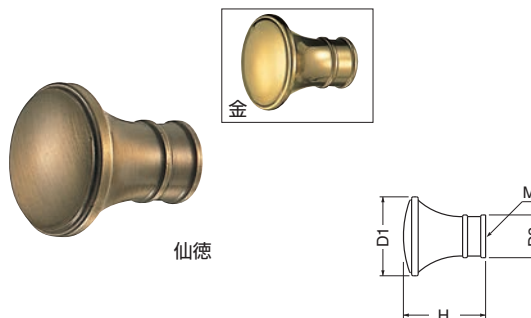

KB-95 アッサムツマミ (真チュウ/ISO4×28)

サイズ	D ₁	H	D ₂	仙徳	金	入数
24	24φ	25	13φ	610	670	20

WB

ツマミ



KB-36 クラークツマミ (真チュウ/ISO4×28)

サイズ	D	H	ホワイトブロンズ	仙徳	純金	入数
大	34φ	21	1,400	1,400	1,700	10
小	25φ	20	770	770	1,150	20

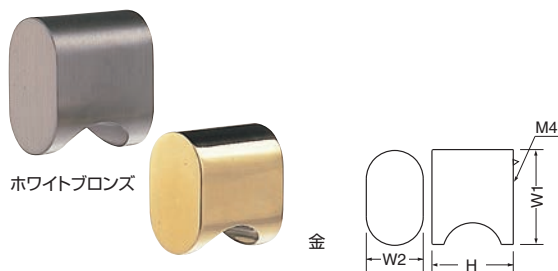

KB-37 ビスタツマミ (真チュウ/ISO4×28)

サイズ	W ₁	W ₂	H	ホワイトブロンズ	金	入数
35	35	21	30	1,800	1,900	10
30	30	20	25	1,380	1,460	20
25	25	18	22	1,000	1,100	30
20	20	15	20	810	890	30

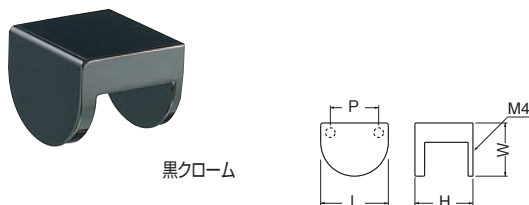

KB-89 グランヴィアツマミ (真チュウ/ISO4×28)

サイズ	L	P	H	W	黒クローム	入数
	28	20	24	22	1,700	20

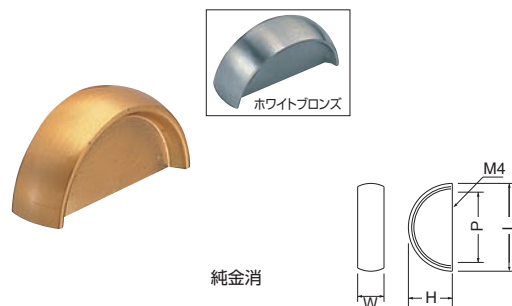

KB-17 セピアツマミ (真チュウ/ISO4×28)

サイズ	L	P	H	W	ホワイトブロンズ	純金消	入数
	40	32	20	12	760	1,200	20

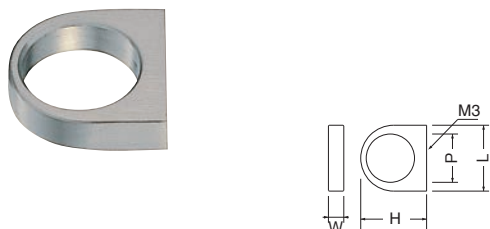

KB-16 D形ツマミ (真チュウ/ISO3×28)

サイズ	L	P	H	W	ホワイトブロンズ	入数
大	30	22	30	7	680	30
小	25	18	25	7	530	30

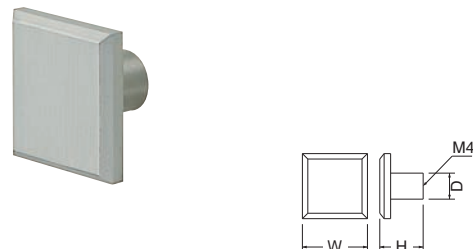

KB-32 面取四角ツマミ (真チュウ/ISO4×28)

サイズ	W	H	D	ホワイトブロンズ	入数
大	30	20	12φ	1,200	30

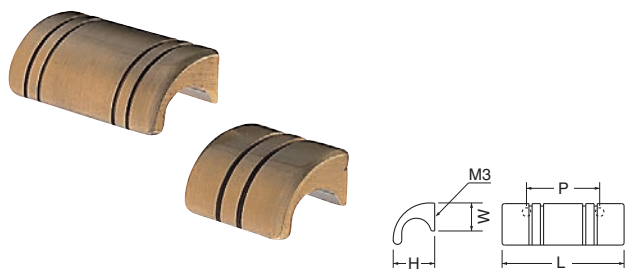

KB-47 ラリーツマミ (真チュウ/ISO3×28)

サイズ	L	P	H	W	仙徳	入数
大	50	30	17	12	1,200	20
小	30	20	17	12	1,100	30

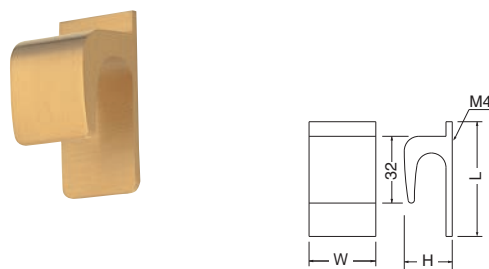

KB-22 ロミオツマミ (真チュウ)

サイズ	L	P	H	W	ISO	サテンゴールド	入数
大	55	20	23	32	4×28	1,400	10
小	55	—	23	15	4×28	970	20

W3

ミリ

Knob ツマミ

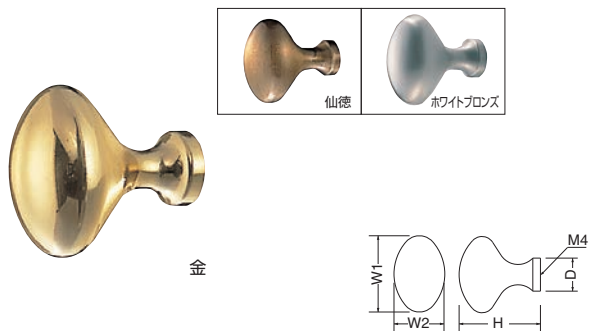

KB-34 フットボールツマミ (真チュウ/ISO4×28)

サイズ	W ₁ ×W ₂	D	H	金	仙徳	ホワイトブロンズ	入数
大	37×25	16φ	40	1,800	1,800	1,800	20
小	30×20	13φ	32	1,100	1,100	1,100	20
小小	27×18	12φ	28	960	960	960	30

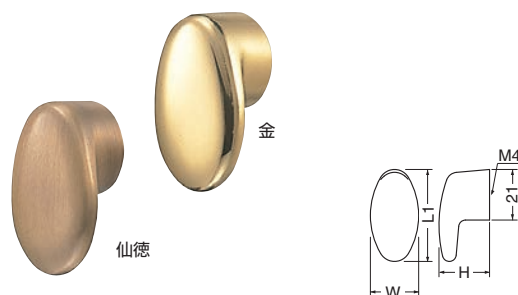

KB-72 ユトリロツマミ (真チュウ/ISO4×28)

サイズ	L ₁	H	W	L ₂	仙徳	金	入数
	39	22	20	21	1,600	1,600	20

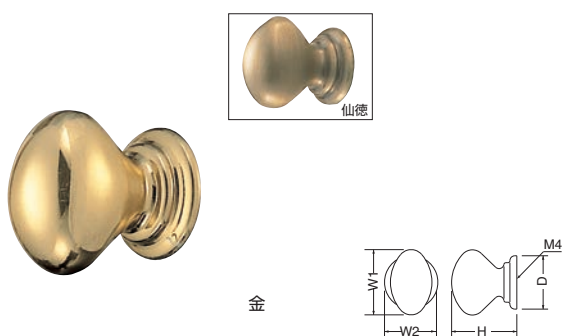

KB-49 ブルボンツマミ (真チュウ/ISO4×28)

サイズ	W ₁ ×W ₂	D	H	金	仙徳	入数
	33×21	27φ	32	1,900	1,900	20

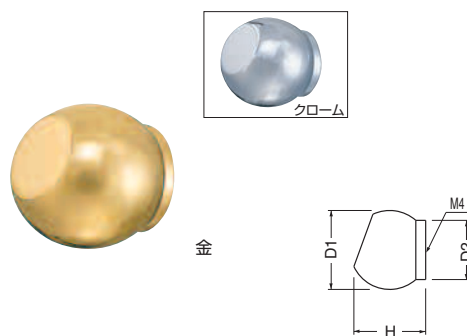

KB-103 レザンツマミ (真チュウ/ISO4×28)

サイズ	D ₁	H	D ₂	金	クローム	入数
24	24φ	22	18φ	730	730	30

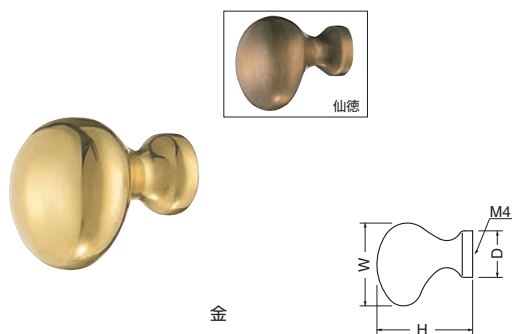

KB-73 モンローツマミ (真チュウ/ISO4×28)

サイズ	W	H	D	金	仙徳	入数
	32	37	18φ	1,500	1,500	10

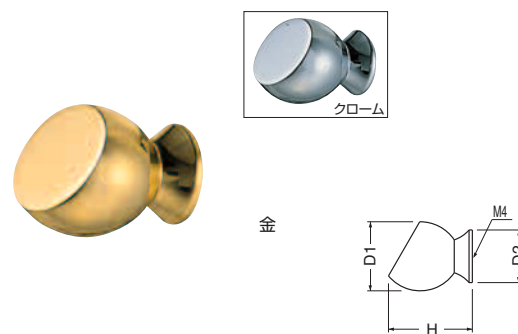

KB-104 エルマーツマミ (真チュウ/ISO4×28)

サイズ	D ₁	H	D ₂	金	クローム	入数
21	21φ	26	16φ	700	700	30

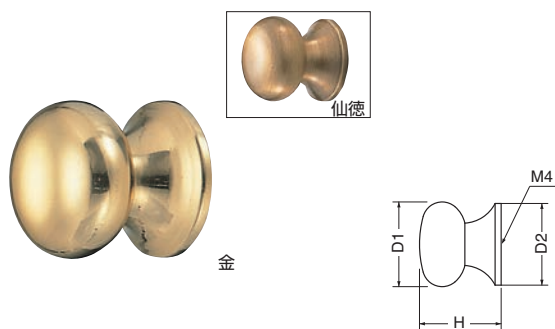

KB-56 モンブランツマミ (真チュウ/ISO4×28)

サイズ	D ₁	H	D ₂	金	仙徳	入数
	28φ	27	28φ	1,050	990	20

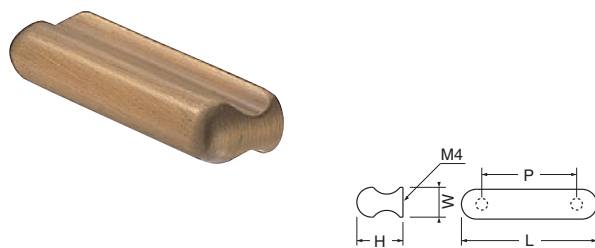

KB-48 ブロンツマミ (真チュウ/ISO4×28)

サイズ	L	P	H	W	仙徳	入数
	50	35	17	11	1,300	30

WB

ツマミ

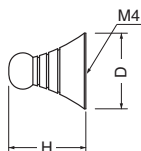

KB-62 ネオンツマミ (真チュウ/ISO4×28)

サイズ	D	H	黒ニッケルハガシ	入数
	25φ	25	900	30

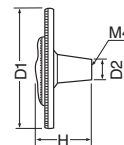

KB-28 藤ツマミ (真チュウ/ISO4×28)

サイズ	D ₁	H	D ₂	古代色	入数
中	42φ	19	10φ	1,050	30

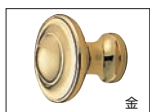

仙徳

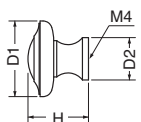

KB-81 リズムツマミ (真チュウ/ISO4×28)

サイズ	D ₁	H	D ₂	仙徳	金	入数
	25φ	20	14φ	670	670	30

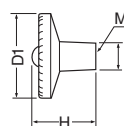

KB-29 ポイントツマミ (真チュウ/ISO4×28)

サイズ	D ₁	H	D ₂	古代色	入数
	33φ	24	10φ	950	30

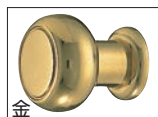

仙徳

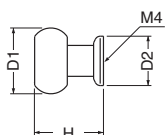

KB-87 ドラムツマミ (真チュウ/ISO4×28)

サイズ	D ₁	H	D ₂	仙徳	金	入数
20	20φ	21	15φ	560	600	30

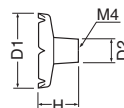

KB-30 コスモツマミ (真チュウ/ISO4×28)

サイズ	D ₁	H	D ₂	仙徳	入数
	36φ	19	10φ	750	30



ワインカラー白仙徳

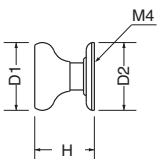

KB-20 エポックツマミ (真チュウ+エポキシ/ISO4×28)

サイズ	D ₁	H	D ₂	ワインカラー白仙徳	ワインカラー純金	入数
特大	40φ	32	40φ	1,700	2,100	10
大	25φ	23	25φ	680	960	30
小	18φ	16	18φ	510	720	30

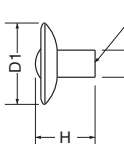

KB-39 サンレモツマミ (真チュウ/ISO4×28)

サイズ	D ₁	H	D ₂	仙徳	入数
大	30φ	22	10φ	730	20
小	25φ	20	10φ	540	30

WB

ツマミ

Knob ツマミ

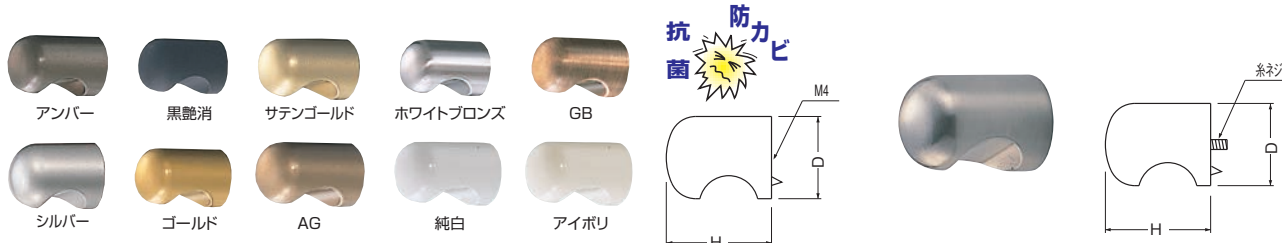

KZ-3B ダイカストキャノンツマミ裏ビス (亜鉛合金/ISO4×28)

サイズ	D	H	シルバー	アンバー	ゴールド	サテンゴールド	AG	黒艶消	純白	アイボリー	ホワイトブロンズ	GB	入数
25	25φ	32	580	580	580	580	580	580	580	580	580	580	30
22	22φ	30	470	470	470	470	470	470	470	470	470	470	40
20	20φ	28	440	440	440	440	440	440	440	440	440	440	40
18	18φ	26	410	410	410	410	410	410	410	410	410	410	40
15	15φ	23	380	380	380	380	380	380	380	380	380	380	50

KZ-3 ダイカストキャノンツマミ (亜鉛合金)

サイズ	ホワイトブロンズ	入数
25	540	20
22	430	30
20	400	30
18	370	30
15	340	50

※シルバー、アンバー、ゴールド、サテンゴールド、AG、黒艶消、アイボリー、は抗菌・防カビ加工です。

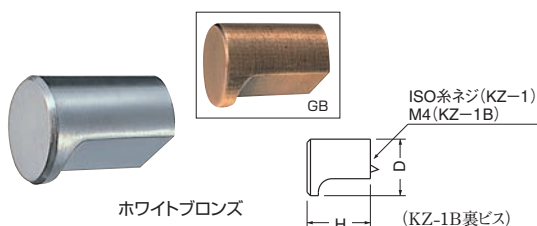

KZ-1 ダイカスト円筒ツマミ (亜鉛合金)

KZ-1B ダイカスト円筒ツマミ裏ビス (亜鉛合金/ISO4×28)

サイズ	D	H	ホワイトブロンズ		入数	ホワイトブロンズ(裏ビス)		入数
			ホワイトブロンズ	GB		ホワイトブロンズ(裏ビス)	入数	
30	30φ	32	710	730	20	—	—	—
25	25φ	28	470	490	20	470	30	30
22	22φ	25	380	400	30	380	40	40
20	20φ	25	360	380	30	360	40	40
18	18φ	25	340	360	30	340	40	40
15	15φ	20	280	300	50	—	—	—
12	12φ	18	250	270	50	—	—	—



KZ-21 ラグビーツマミ (亜鉛合金/ISO4×28)

サイズ	W1	W2	D	H	アンバー	純金	入数
	32	21	20φ	30	720	1,100	20



KZ-2 ダイカストニューカッツマミ (亜鉛合金)

KZ-2B ダイカストニューカッツマミ裏ビス (亜鉛合金/ISO4×28)

サイズ	D	H	ホワイトブロンズ		入数	ホワイトブロンズ(裏ビス)		入数
			ホワイトブロンズ	GB		ホワイトブロンズ(裏ビス)	入数	
25	25φ	28	490	380	20	490	30	30
22	22φ	25	380	360	30	380	40	40
20	20φ	24	360	340	30	360	40	40
18	18φ	22	340	310	30	340	40	40
15	15φ	20	280	280	50	—	—	—

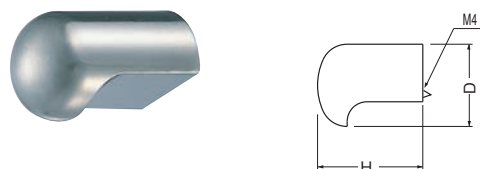

KZ-4 ダイカストULツマミ (亜鉛合金/ISO4×28)

サイズ	D	H	ホワイトブロンズ	入数
25	25φ	32	500	20
22	22φ	30	430	30
20	20φ	28	400	30
18	18φ	26	370	30
15	15φ	23	340	50



KZ-5 ニューラウンドツマミ (亜鉛合金/ISO4×28)

サイズ	D1	H	D2	ホワイトブロンズ	入数
大	36φ	21	14φ	580	20
中	30φ	20	12φ	490	30
小	22φ	15	10φ	310	30



KZ-6 カラーニューラウンドツマミ (亜鉛合金/ISO4×28)

サイズ	D1	H	D2	赤	白	黒	黄	入数
大	36φ	21	14φ	590	590	590	590	20
中	30φ	20	12φ	500	500	500	500	30
小	22φ	15	10φ	320	320	320	320	30

WB
川本



KZ-19 角キャノンツマミ (亜鉛合金/ISO4×28)

サイズ	W	H	ホワイトブロンズ	黒	入数
24	24	31	600	600	20
20	20	27	490	490	30
16	16	23	430	430	30

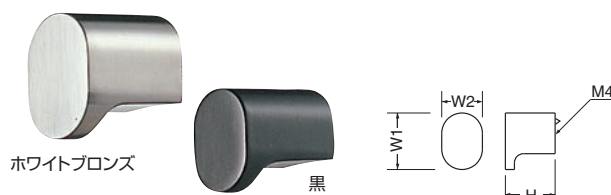

KZ-20 小判ツマミ (亜鉛合金/ISO4×28)

サイズ	W ₁	W ₂	H	ホワイトブロンズ	黒	入数
大	30	20	25	580	580	20
中	25	18	22	460	460	30
小	20	15	20	390	390	30



KZ-7 コロナツマミ (亜鉛合金/ISO4×28)

サイズ	D ₁	H	D ₂	ホワイトブロンズ	入数
大	38φ	20	14φ	400	30
中	32φ	18	11φ	330	30
小	25φ	17	9φ	250	30

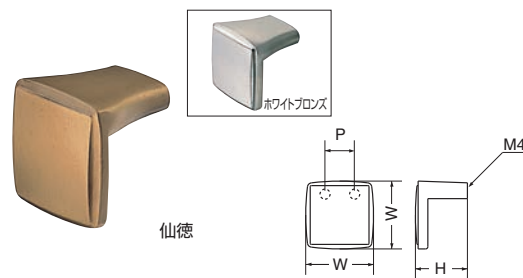

KZ-12 ミラーツマミ (亜鉛合金/ISO4×28)

サイズ	W	P	H	ホワイトブロンズ	仙徳	入数
小	30	13	23	500	500	30

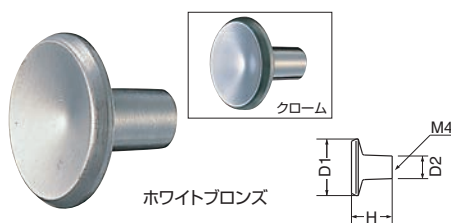

KZ-8 円月ツマミ (亜鉛合金/ISO4×28)

サイズ	D ₁	H	D ₂	ホワイトブロンズ	クローム	入数
小	25φ	17	10φ	290	240	50

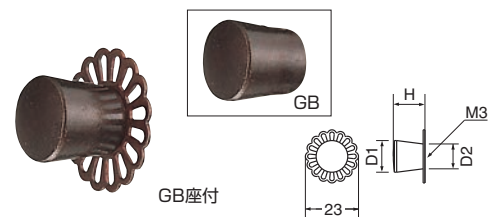

KZ-13 扇ツマミ (亜鉛合金/ISO3×28)

サイズ	D ₁	H	D ₂	ニグルミ	入数	GB	GB座付	入数
	15φ	14	11φ	320	100	320	450	50

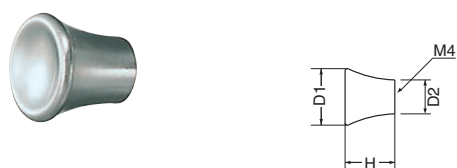

KZ-9 銀杏ツマミ (亜鉛合金/ISO4×28)

サイズ	D ₁	H	D ₂	ホワイトブロンズ	入数
大	25φ	22	15φ	420	30
中	20φ	18	13φ	330	50
小	15φ	13	10φ	290	50



KZ-14 フラワーツマミ (亜鉛合金/ISO3×28)

サイズ	D ₁	H	D ₂	GB	入数
大	38φ	16	10φ	300	30
小	32φ	16	10φ	270	30
豆	18φ	12	7φ	130	100

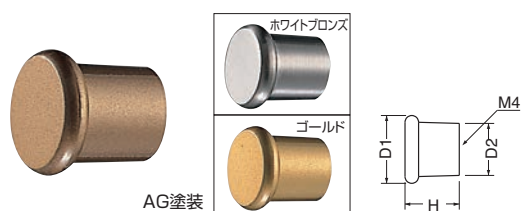

KZ-10 オレゴンツマミ (亜鉛合金/ISO4×28)

サイズ	D ₁	H	D ₂	AG塗装	ゴールド	ホワイトブロンズ	入数
30	30φ	24	23φ	640	640	640	20
25	25φ	22	19φ	490	490	490	30
20	20φ	20	15φ	360	360	360	30

AG=アンティックゴールド

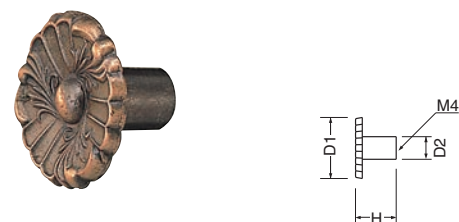

KZ-15 カトレアツマミ (亜鉛合金/ISO4×28)

サイズ	D ₁	H	D ₂	GB	入数
大	38φ	21	10φ	260	30
小	27φ	18	10φ	230	30

ビスの長さはお申し出により交換致します。(糸ねじは交換出来ません)

WB

ミニ

Knob ツマミ

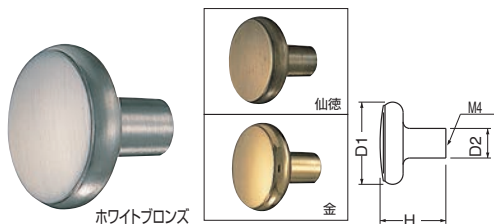

KZ-22 カスタムツマミ (亜鉛合金/ISO4×28)

サイズ	D ₁	H	D ₂	ホワイトブロンズ	仙徳	金	入数
25	25φ	20	9φ	370	400	450	30

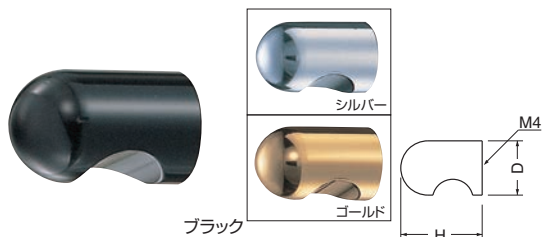

A-50 アルミキャノンツマミ (アルミ/NL4×28)

サイズ	D	H	ブラック	ゴールド	シルバー	入数
24	24φ	36	970	970	930	30
20	20φ	30	810	810	770	30
16	16φ	24	720	720	700	30

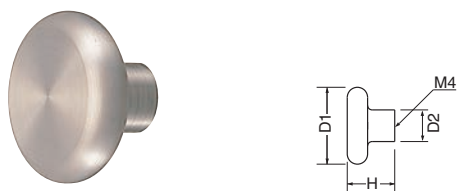

A-44 マッシュルームツマミ (アルミ/ISO4×28)

サイズ	D ₁	H	D ₂	ステン色	入数
大	34φ	21	14φ	790	30
小	26φ	18	12φ	660	30



G-11 ケンヨーツマミ (ゴム+真チュウ/ISO4×28)

サイズ	D ₁	H	D ₂	仙徳	ホワイトブロンズ	金	入数
30	30φ	28	17φ	970	970	970	20

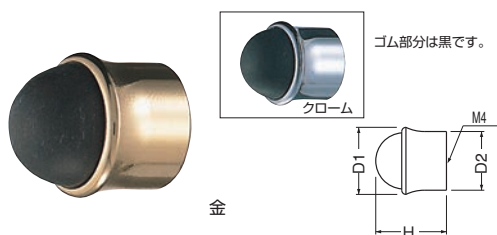

G-12 バウンドツマミ (ゴム+真チュウ/ISO4×30)

サイズ	D ₁	H	D ₂	金	クローム	入数
24	24φ	26	21φ	810	810	30

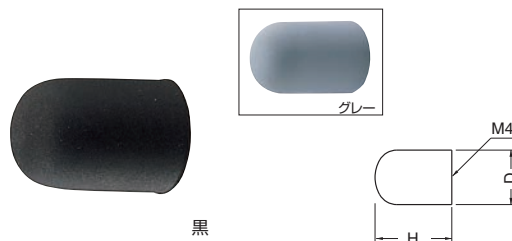

G-1 ポートツマミ (ゴム/ISO4×28)

サイズ	D	H	黒	グレー	入数
大	22φ	31	300	320	30
小	18φ	26	280	300	30



G-4 ゴム円筒ツマミ (ゴム/ISO4×28)

サイズ	D	H	黒	入数
25	25φ	28	330	30
20	20φ	24	270	30
15	15φ	20	220	60



G-5 ゴムモナリザツマミ (ゴム/ISO4×28)

サイズ	D ₁	H	D ₂	黒	入数
大	28φ	33	21φ	360	30
中	24φ	28	18φ	290	30
小	20φ	22	14φ	260	60



G-6 ゴムアーチツマミ (ゴム/ISO4×28)

サイズ	D	H	黒	入数
30	30φ	20	410	30

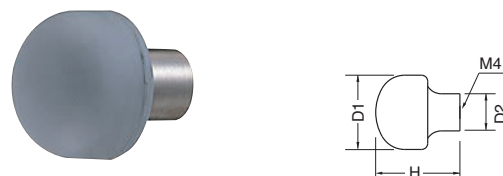

G-10 ゴムマロンツマミ (ゴム+真チュウ/ISO4×28)

サイズ	D ₁	H	D ₂	ホワイトブロンズ	入数
30	30φ	34	15φ	930	20

※ゴムのツマミは戸当りとしてもご使用出来ますご相談下さい。

WB

ツマミ

KP-12 ホイップツマミ (樹脂/ISO4×28)

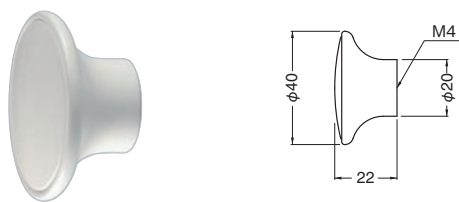

サイズ	アイボリ	入数
40	200	30

KP-13 トルテツマミ (樹脂/ISO4×28)

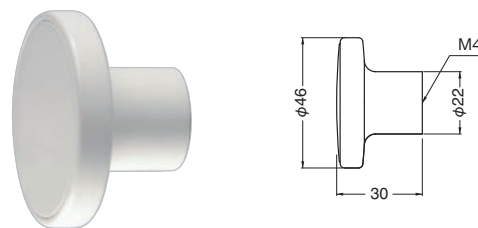

サイズ	アイボリ	入数
46	240	30

CP-1 ホイップフック (樹脂/六角頭A4×25)

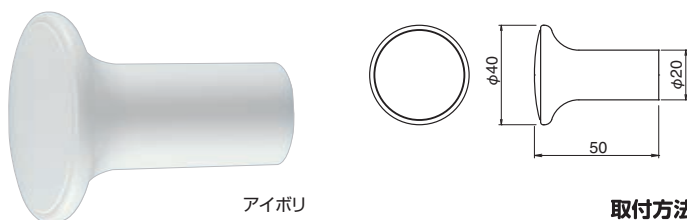

アイボリ



サイズ	アイボリ	黒艶消	シルバー	クローム	入数
50	300	400	400	510	30

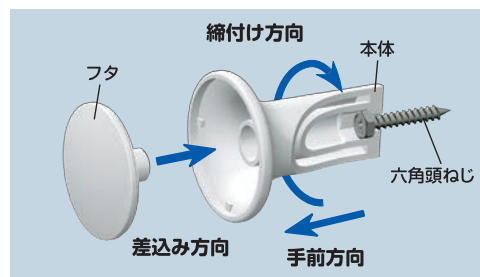

取付方法

- 六角頭ねじを本体の六角凹部に合わせて差し込み、手前方向に本体を引きながら、六角頭ねじと共回りするように扉にねじ込みます。
- フタ部分を本体に差し込みます。

特徴

取付後にガタつきが出た場合、本体を手前方向に引きながら締付け方向に回すことで締め直すことができます。
 本体を手前方向に引きながら締付け方向と反対方向に回すことで取り外すことができます。

※フタ部分を取り外し、ドライバーを使う必要がありません。



取付面が壁紙などで、本体が回ることによりよじれを起こす恐れのある場合は、A4ナベ頭ねじをお使いください。
 但し、このフックの特徴であるドライバーなしでの締め直しや、取り外しはできません。
 インパクトドライバーをご使用の場合、本体の六角凹部の形状が破損し、その機能を発揮しない恐れがありますので、十分に注意してください。

WB

ミニ

貴社オリジナルの 製品づくりにお応えします

プリントサービス

シロクマは自社のUVプリンタにより、小ロットでもお客様オリジナルのツマミ、サインなどを製作致します。JPEG、EPSなど、お手持ちの画像データをご提供いただければ、樹脂 (ABS) 製品などに美しいプリントを実現します。ご希望に添えない素材や形状もございますので、詳しくはお問い合わせください。



C-31U クルーフック (P.207参照)



C-33T バレットフック (P.214参照)



KP-12 ホイップツマミ



KP-13 トルテツマミ



サインプレート (C40)



サインプレート (38×90)



サインプレート (45×180)

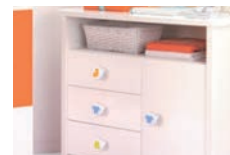

レーザー加工サービス

シロクマは自社のレーザー加工機により、アクリル板、木材、皮革、紙など各種素材に彫刻や切断、マーキング加工などを行います。

小ロットでもお客様オリジナルを製作致します。詳しくはお問い合わせください。



KW-16
ポローニヤツマミ
(P.317参照)
自然木



Ceramic ツマミ

セラミック

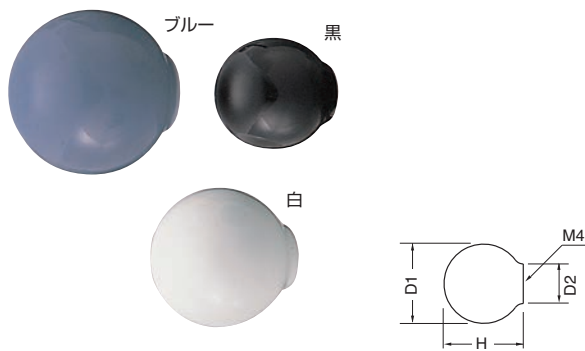

KT-1 セラミックボールツマミ (セラミック/ISO4×28)

サイズ	D ₁	H	D ₂	白	黒	ブルー	入数
大	32φ	32	16φ	280	310	320	30
中	25φ	25	12φ	270	300	310	30
小	20φ	20	11φ	260	290	300	60



KT-5 セラミックキャノンツマミ (セラミック/ISO4×28)

サイズ	D	H	アイボリー	グレー	ダークブラウン	入数
25	25φ	32	290	290	290	30
20	20φ	28	270	270	270	50

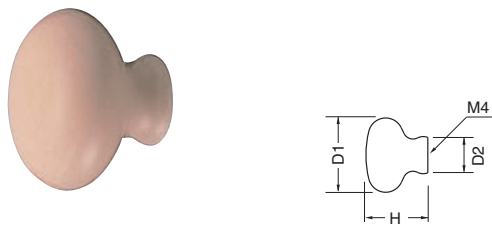

KT-2 セラミックアーモンドツマミ (セラミック/ISO4×28)

サイズ	D ₁	H	D ₂	アーモンド	入数
大	30φ	25	15φ	360	30

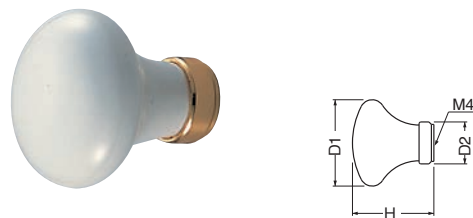

KT-6 セラミックビューツフェツマミ (セラミック+真チュウ/ISO4×35)

サイズ	D ₁	H	D ₂	白・純金	入数
35	35φ	33	17φ	700	30



KT-3 セラミックフラワーツマミ (セラミック/ISO4×28)

サイズ	D ₁	H	D ₂	白 金リング	黒 金リング	白 花柄	ベージュ 花柄	入数
大	39φ	26	17φ	350	360	360	380	30

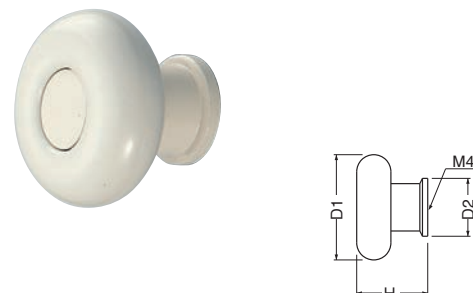

KT-7 セラミックウェンディーツマミ (セラミック+真チュウ/ISO4×35)

サイズ	D ₁	H	D ₂	アイボリー	入数
40	40φ	27	22φ	980	20



KT-4 セラミックリングツマミ (セラミック/ISO4×28)

サイズ	D ₁	H	D ₂	白・金リング	白・ブルーリング	入数
大	30φ	25	15φ	380	380	30

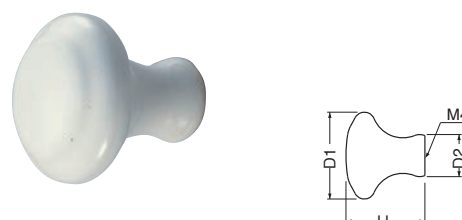

KT-8 セラミックオスカーツマミ (セラミック/ISO4×28)

サイズ	D ₁	H	D ₂	白	入数
33	33φ	30	16φ	390	30

WB

ツマミ

Knob ツマミ

積層

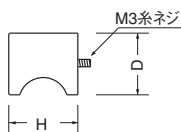

KW-18 ウッドニューカットツマミ (積層)

サイズ	D	H	ウッド	入数
25	25φ	28	450	20
22	22φ	25	390	30
20	20φ	24	340	30
18	18φ	22	300	50
15	15φ	20	270	50

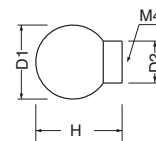

KW-9 ウッドボールツマミ (積層/ISO4×28)

サイズ	D ₁	H	D ₂	白木ウッド	入数
大	35φ	40	20φ	1,080	20
中	30φ	35	17φ	890	30
小	25φ	30	15φ	720	30

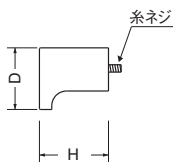

25φ・22φ・20φ (M4糸ネジ)
 18φ・15φ・12φ (M3糸ネジ)

KW-1 ウッド円筒ツマミ (積層)

サイズ	D	H	ウッド	入数
25	25φ	28	450	20
22	22φ	25	390	30
20	20φ	25	340	30
18	18φ	25	300	50
15	15φ	20	270	50
12	12φ	18	250	50

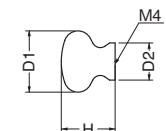

白木ウッド

KW-24 ウッドアスターツマミ (積層/ISO4×28)

サイズ	D ₁	H	D ₂	白木ウッド	黒ウッド	入数
33	33φ	29	20φ	1,080	1,080	30

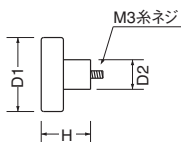

KW-3 ウッドボタンツマミ (積層)

サイズ	D ₁	H	D ₂	ウッド	入数
大	40φ	25	15φ	720	20
小	30φ	20	12φ	600	30

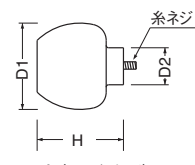

大 (M4糸ネジ)
 中 (M3糸ネジ)

KW-8 ウィンカップツマミ (積層)

サイズ	D ₁	H	D ₂	ウッド	入数
大	35φ	35	15φ	1,000	30
中	27φ	27	14φ	740	30

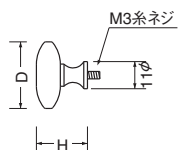

KW-5 ウッド万月ツマミ (積層+真チュウ)

サイズ	D	H	ウッド	入数
40	40φ	25	700	20
30	30φ	20	590	30

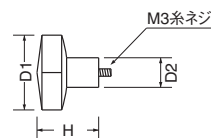

KW-10 ウッド六角ツマミ (積層)

サイズ	D ₁	H	D ₂	ウッド	入数
大	40	27	15φ	880	30

W3

ツマミ

Knob ツマミ



KC-1 マキシムツマミ (積層+真チュウ/ISO4×28)

サイズ	D ₁	H	D ₂	チークホワイトブロンズ	チーク金	入数
大	38φ	26	20φ	1,600	1,600	20
中	32φ	24	18φ	1,300	1,300	20
小	25φ	22	16φ	1,000	1,000	20

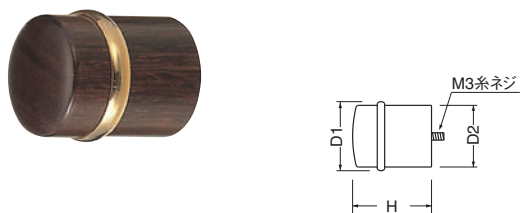

KC-2 ウッドメルヘンツマミ (積層+真チュウ)

サイズ	D ₁	H	D ₂	カリン	入数
大	28φ	32	25φ	1,120	30
中	23φ	27	21φ	950	30
小	20φ	26	18φ	810	30

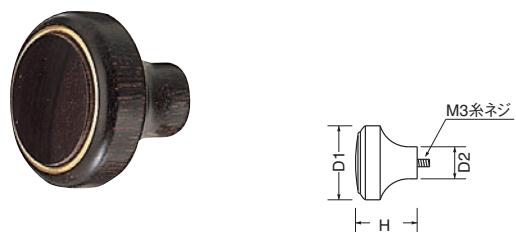

KC-3 ウッドリングツマミ (積層+真チュウ)

サイズ	D ₁	H	D ₂	カリン	入数
大	30φ	25	13φ	1,100	30
小	25φ	22	11φ	820	30

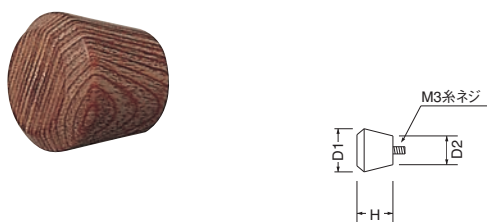

KW-12 ウッド扇ツマミ (積層)

サイズ	D ₁	H	D ₂	ウッド	入数
大	18φ	15	13φ	270	100
小	15φ	13	11φ	230	200



KC-5 ウッド菊印ツマミ座付 (真チュウ+積層/糸ネジ)

サイズ	D	L	W	仙徳	入数
大	34φ	167	38	2,380	20
小	24φ	95	25	1,550	30



PB-2 キング座 (真チュウ)

サイズ	L	W	仙徳	入数
大	167	38	1,560	30
中	135	35	1,300	30
小	95	25	1,020	30



PB-4 コスモス座 (真チュウ)

サイズ	L	W	仙徳	入数
大	162	42	760	30
小	115	30	710	30



KZ-18 オーロラ座付ツマミ (亜鉛合金/ISO4×28)

サイズ	D	L	W	GB	入数
大	33φ	173	35	820	20
小	30φ	133	28	580	20



PB-5 菊透座 (真チュウ)

サイズ	D	GB	入数
大	33φ	180	100
小	23φ	130	100

WB

ツマミ

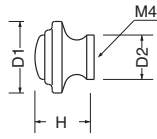

KW-14 アルガスツマミ (自然木+陶器/ISO4×28)

サイズ	D ₁	H	D ₂	チーク	入数
	29φ	24	18φ	860	30

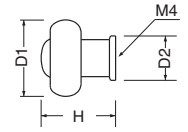

KC-6 ウェンディーツマミ (自然木+真チュウ/ISO4×28)

サイズ	D ₁	H	D ₂	ミディアムオーク・金	入数
大	40φ	30	18φ	1,500	20
小	31φ	30	18φ	1,320	20



ブラウンオーク

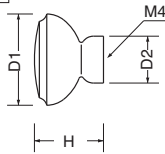

KW-15 チューリツヒツマミ (自然木/ISO4×28)

サイズ	D ₁	H	D ₂	ブラウンオーク	ナラ生地	入数
	37φ	28	19φ	880	750	30

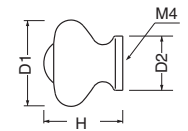

KC-7 ボヘミアツマミ (自然木+真チュウ/ISO4×28)

サイズ	D ₁	H	D ₂	ダークオーク・仙徳	入数
	35φ	32	22φ	1,250	30

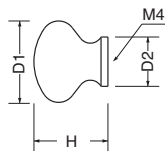

KW-16 ボローニヤツマミ (自然木/ISO4×28)

サイズ	D ₁	H	D ₂	チーク	入数
	33φ	29	20φ	730	30

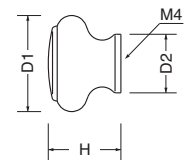

KW-19 エジンバラツマミ (自然木/ISO4×28)

サイズ	D ₁	H	D ₂	ダークオーク	入数
	41φ	31	22φ	1,100	30



Mオーク

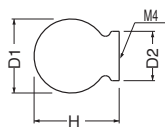

KW-22 ブロツマミ (自然木/ISO4×28)

サイズ	D ₁	H	D ₂	Mオーク	オーク	ライトオーク	グレー	入数
30	30φ	35	20φ	740	740	740	740	30

Mオーク=ミディアムオーク



Mオーク

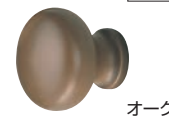

オーク

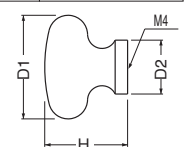

KW-23 クローゼットツマミ (自然木/ISO4×28)

サイズ	D ₁	H	D ₂	Mオーク	オーク	ライトオーク	グレー	入数
50	50φ	40	26φ	1,800	1,800	1,800	1,800	20
33	33φ	29	20φ	730	730	730	730	30

Mオーク=ミディアムオーク

ビスの長さはお申し出により交換致します。

WB

ツマミ

Knob ツマミ



※人工大理石はデュボン社製です。

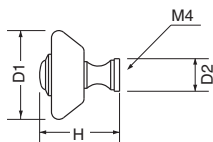

KC-8 ピコーツマミ

(人工大理石+真チュウ、自然木+真チュウ/ISO4×28)

サイズ	D ₁	H	D ₂	ブラック	グレー	ベージュ	ブラウンオーク	入数
大	35φ	30	14φ	1,000	1,000	1,000	980	20
小	30φ	27	11φ	870	870	870	—	30



Mオーク・仙徳

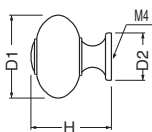

KC-12 エーデルツマミ (自然木+真チュウ/ISO4×28)

サイズ	D ₁	H	D ₂	Mオーク・仙徳	オーク・仙徳	入数
35	35φ	34	20φ	1,300	1,300	20

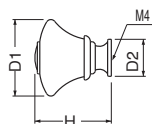

KC-13 ベルツマミ (自然木+真チュウ/ISO4×28)

サイズ	D ₁	H	D ₂	Mオーク・金	入数
31	31φ	34	12φ	1,360	20

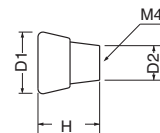

KC-9 ラピスツマミ (人工大理石+真チュウ/ISO4×28)

サイズ	D ₁	H	D ₂	グレー-SG	ブラック-SG	入数
25	25φ	25	14φ	730	730	30

※人工大理石はデュボン社製です。

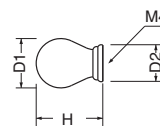

KC-10 ウッドグランツマミ (積層+真チュウ/ISO4×28)

サイズ	D ₁	H	D ₂	ダークブラウン・純金	入数
25	25φ	34	19φ	1,130	30
20	20φ	27	15φ	900	30



ダークオーク・金

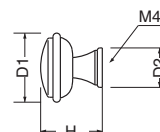

KC-11 クリフツマミ (自然木+真チュウ/ISO4×28)

サイズ	D ₁	H	D ₂	ダークオーク・金	ダークオーク・仙徳	入数
28	28φ	24	16φ	1,150	1,100	30

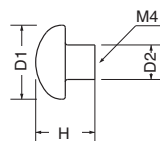

KW-21 ウッドキノコツマミ (積層/ISO4×28)

サイズ	D ₁	H	D ₂	ダークブラウン	入数
35	35φ	27	16φ	860	20
30	30φ	24	14φ	680	30

WB

ツマミ



P-65 アポロツマミ (樹脂/ISO4×28)

サイズ	D	H	クローム	シオジ木目	カリン木目	カラー	入数
大	22φ	27	210	220	—	130	120
小	18φ	24	195	205	205	115	120

カラー=アイボリ、赤、黒、黄

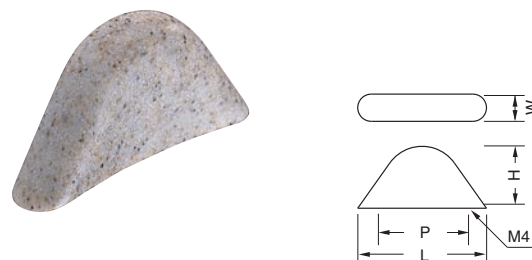

KP-10 コメットツマミ (人工大理石/ISO4×28)

サイズ	L	P	H	W	ページュ	入数
大	52	30	25	11	760	30

※人工大理石はデュボン社製です。



P-65P 座付アポロツマミ (樹脂/ISO4×28)

サイズ	D	H	アイボリ 金	シオジ木目 金	(シオジ木目 カラー)	(カラー)	入数
大	22φ	32	180	270	250	160	120
小	18φ	28	165	255	235	145	120

但し、()は、5,000個/ロットの受注生産

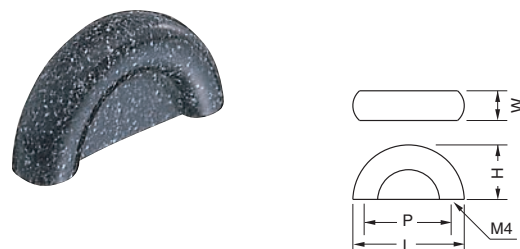

KP-11 クオーレツマミ (人工大理石/ISO4×28)

サイズ	L	P	H	W	ブラック	入数
大	45	32	22	12	510	30

※人工大理石はデュボン社製です。



P-2 PCボールツマミ (樹脂/ISO4×28)

サイズ	D ₁	D ₂	H	赤	白	黒	黄	入数
	28φ	10φ	31	130	130	130	130	120

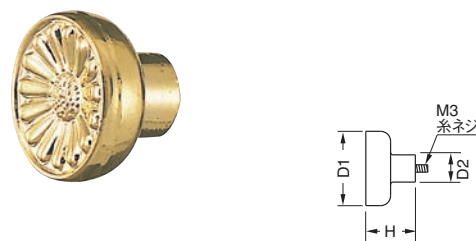

KP-4 菊ツマミ (樹脂)

サイズ	D ₁	D ₂	H	金	入数
大	30φ	11φ	20	200	100
小	22φ	11φ	17	150	100

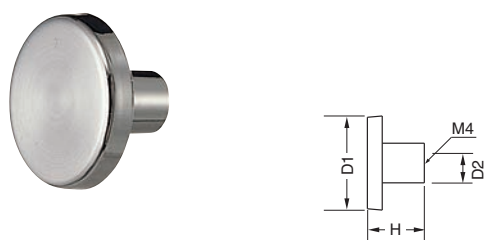

KP-3 サークラインツマミ (樹脂/ISO4×28)

サイズ	D ₁	H	D ₂	クローム	入数
大	38φ	23	16φ	230	100
中	30φ	20	11φ	210	100
小	25φ	15	10φ	190	100

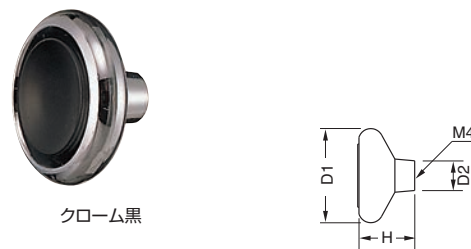

KP-8 16型ツマミ (樹脂/ISO4×28)

サイズ	D ₁	H	D ₂	クローム アイボリ	クローム 黒	入数
大	45φ	25	13φ	290	290	100
中	38φ	23	12φ	280	280	100
小	32φ	20	11φ	270	270	100

ビスの長さはお申し出により交換致します。(糸ねじは交換出来ません)

W3

ミリ

Acryl Series アクリルシリーズ

アクリル



AC-7 ロンドツマミ (ISO4×28)

サイズ	D ₁	H	D ₂	ワインカラー/白	ダークグレー/白	入数
大	35φ	28	20φ	1,300	1,300	20
小	25φ	24	15φ	880	880	30



AC-8 ポロネーズツマミ (ISO4×28)

サイズ	D ₁	H	D ₂	ワインレッド/白	グレー/白	入数
大	38φ	28	25φ	1,400	1,400	20
小	28φ	24	18φ	1,120	1,120	30

WB

アクリルシリーズ



AC-1 ソナチネハンドル (ISO4×28)

サイズ	L	P	H	W	グレー/アイボリー	入数
大	55	40	26	10	920	30
小	40	27	20	10	700	30



AC-2 バラードハンドル (ISO4×28)

サイズ	L	P	H	W	ブラウン/白	入数
大	90	70	22	12	1,350	20
小	60	45	21	12	1,120	30

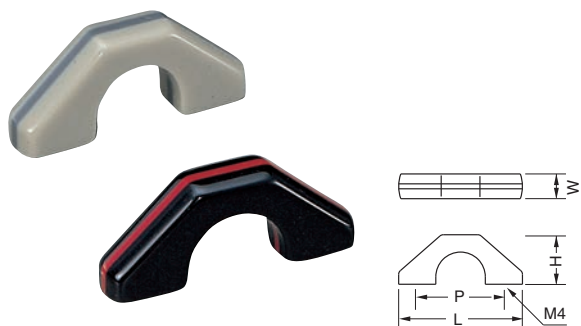

AC-3 メヌエットハンドル (ISO4×28)

サイズ	L	P	H	W	レッド/ブラック	グレー/グリーングレー	入数
50	50	35	18	10	880	880	30

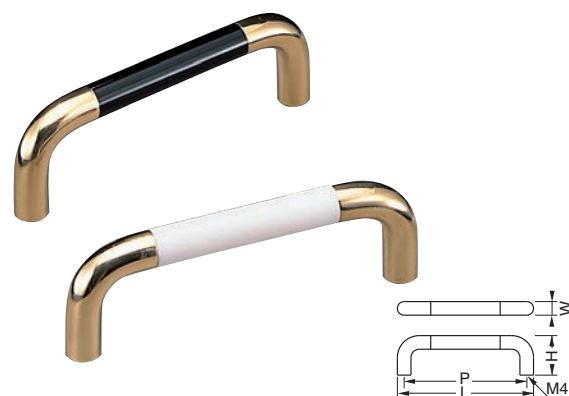

AC-4 ポレロハンドル (ISO4×28)

サイズ	L	P	H	W	白/金	黒/金	入数
100	100	90	29	10φ	1,450	1,450	20

Push Knob プッシュツマミ

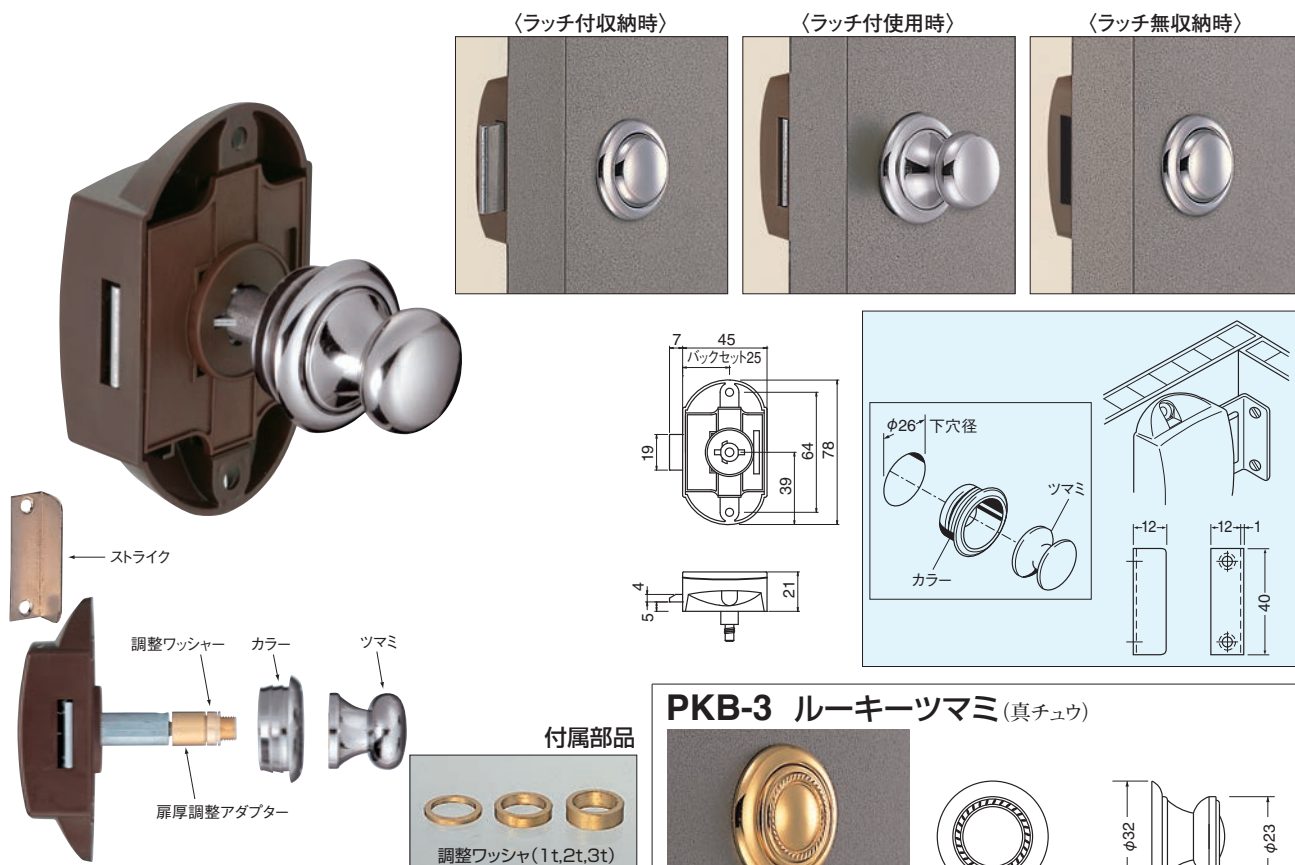

◎扉厚調整アダプター【扉厚18mm~37mm】

- ① 扉厚20mm用(18mm≤扉厚<23mm)
- ② 扉厚25mm用(23mm≤扉厚<28mm)
- ③ 扉厚30mm用(28mm≤扉厚<33mm) ご注文時に扉厚をご指示下さい。
- ④ 扉厚35mm用(33mm≤扉厚<38mm) 本体埋込み下穴はφ26です。

PKB-3 ルーキーツマミ(真チュウ)

純金

仙徳

サイズ	純金	仙徳	入数
ラッチ付	3,260	2,920	20セット
ラッチ無	3,260	2,920	20セット

PKB-1 プレーンツマミ(真チュウ)

仙徳

純金

サイズ	純金	クローム	SG	仙徳	入数
ラッチ付	3,350	3,160	2,800	2,800	20セット
ラッチ無	3,350	3,160	2,800	2,800	20セット

SG=サテンゴールド

PKB-4 ハニーツマミ(真チュウ)

サイズ	純金(天面金消)	入数
ラッチ付	3,310	20セット
ラッチ無	3,310	20セット

PKB-2 モンブランツマミ(真チュウ)

クローム

純金

サイズ	純金	クローム	入数
ラッチ付	3,230	3,060	20セット
ラッチ無	3,230	3,060	20セット

PKB-5 ウッド甲丸ツマミ(真チュウ+積層)

サイズ	金・ウッド	入数
ラッチ付	3,060	20セット
ラッチ無	3,060	20セット

WB

ハンサム
ツマミ

Swing Handle 鋳



ニッケル

SB-1 菊座丸鋳

(真チュウ)

サイズ	L	P	ニッケル	古美	入数
大	86	64	760	790	50

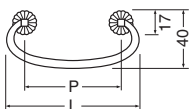

古美

SB-2 菱座丸鋳

(真チュウ)

サイズ	L	P	ニッケル	ニグルミ	古美	入数
大	86	64	780	800	800	50

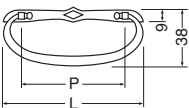

SB-4 菊総鋳

(真チュウ/M3糸ネジ)

サイズ	L	P	黒	入数
大	87	50	1,170	20

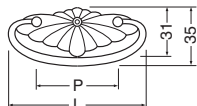

SB-5 御所車鋳

(真チュウ/M3糸ネジ)

サイズ	L	P	仙徳	入数
大	100	45	1,250	20

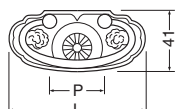

SB-11 シルビア鋳

(真チュウ/M3糸ネジ)

サイズ	L	P	W	仙徳	入数
大	93	72	69	1,980	20
小	81	62	63	1,410	20

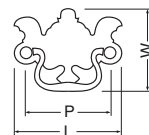

SB-12 クラシック鋳

(真チュウ/M3糸ネジ)

サイズ	L	P	金	入数
大	97	72	2,220	20

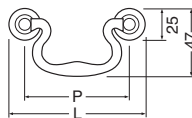

SB-7 角座鋳

(真チュウ/M3糸ネジ)

サイズ	L	P	古代色	入数
大	140	116	2,480	20

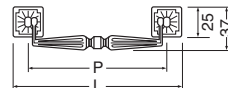

SB-8 木瓜鋳

(真チュウ/M3糸ネジ)

サイズ	L	P	古代色	入数
大	137	110	2,480	20

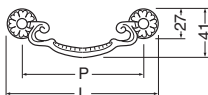

SB-9 クラウン鋳

(真チュウ/M3糸ネジ)

サイズ	L	P	W ₁	W ₂	古代色	入数
大	85	59	68	62	2,320	20
小	75	58	60	52	1,950	20

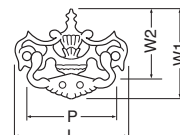

WB

鋳



金



HB-81 クラフトハンドル(P.256)

SB-13 クラフト鉞

(真チュウ/M3糸ネジ)

サイズ	金	ホワイトブロンズ	入数
大	1,540	1,540	20

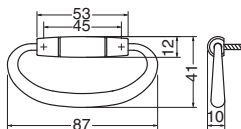

SZ-5 アトリエ鉞

(亜鉛合金/M3糸ネジ)

サイズ	L	P	GB	仙徳	入数
大	111	96	550	550	20

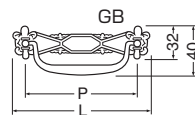

仙徳



HB-82 ミラーハンドル(P.256)

SB-14 ミラー鉞

(真チュウ/M3糸ネジ)

サイズ	金	仙徳	入数
大	1,590	1,590	20

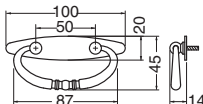

HZ-63 シーズハンドル(P.285)

SZ-10 シーズ鉞

(亜鉛合金/ISO4×28)

サイズ	仙徳	入数
大	1,100	20

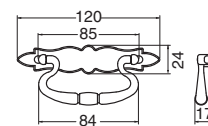

ホワイトブロンズ

SZ-1 トランク鉞

(亜鉛合金+真チュウ/ISO4×28)

サイズ	金	仙徳	ホワイトブロンズ	GB	入数
大	1,050	1,050	1,050	1,050	30

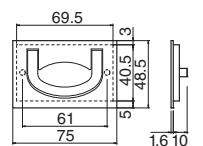

GB

SZ-6 出雲鉞

(亜鉛合金/M3糸ネジ)

サイズ	L	P	GB	仙徳	入数
大	110	88	550	550	20



仙徳

SZ-3 イングランド鉞

(亜鉛合金/M3糸ネジ)

サイズ	L	P	W ₁	W ₂	GB	仙徳	入数
大	125	63	38	25	750	750	20
小	85	32	33	22	650	650	20

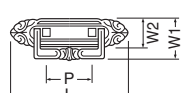

仙徳

SZ-7 フランス鉞

(亜鉛合金/ISO3×25)ネジ有効6mm

サイズ	L	P	GB	仙徳	入数
大	120	74	750	750	30

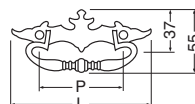

GB

SZ-4 千鳥鉞

(亜鉛合金/ISO3×25)ネジ有効6mm

サイズ	L	P	GB	仙徳	入数
大	103	84	550	550	30

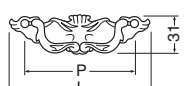

SZ-8 ジェミニ鉞

(亜鉛合金/ISO3×25)ネジ有効6mm

サイズ	L	P	W	仙徳	入数
大	90	65	57	780	30
小	64	48	40	630	30

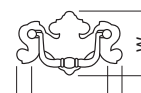

Teardrop Handle ブラリ

TB-1 高級ブラリ

(真チュウ/糸ネジ)

サイズ	L	D ₁	D ₂	H	糸ネジ	金	ブロンズ	入数
大	60	18φ	20φ	25	M4	1,020	920	30
中	45	15φ	16φ	17	M3	770	720	50
小	38	12φ	16φ	14	M3	680	630	50
小小	33	9φ	16φ	13	M3	560	520	50



金



ブロンズ

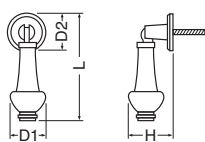

TB-6 エポック下り

(真チュウ+エポキシ/M3糸ネジ)

サイズ	L	W	D	H	ワインカラー 白仙徳	ワインカラー 純金	入数
	47	12	20φ	12	1,040	1,210	30



ワインカラー
純金

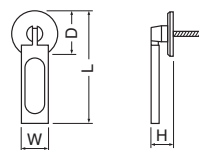

TB-2 垂球ブラリ

(真チュウ/M3糸ネジ)

サイズ	L	D ₁	D ₂	H	GB	入数
中	50	15φ	16φ	20	820	30
小	43	12φ	16φ	19	710	30

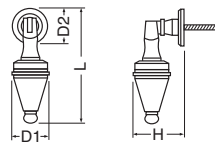

TB-10 丸鉤下り

(真チュウ/M4糸ネジ)

サイズ	D	L	H	黒	入数
大	47	47	13	1,020	30
小	41	41	13	920	50

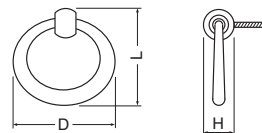

TB-3 ローレットブラリ

(真チュウ/M3糸ネジ)

サイズ	L	D ₁	D ₂	H	マホガニ	入数
大	60	14φ	25φ	20	1,170	30

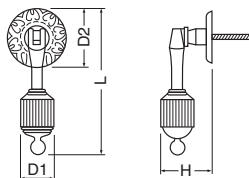

TB-4 カットブラリ

(真チュウ/M3糸ネジ)

サイズ	L	D ₁	D ₂	H	純金	GB	入数
大	62	14φ	25φ	21	1,380	1,230	30



純金



GB

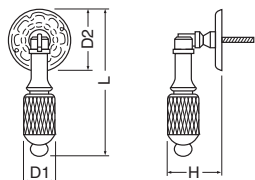

TB-11 大和丸鉤下り

(真チュウ/M4糸ネジ)

サイズ	D ₁	D ₂	H	黒	入数
大	65	47	16	1,710	20
小	55	41	16	1,580	20

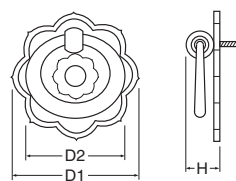

TB-5 ロイヤルブラリ

(真チュウ/ISO3×25)

ネジ有効 5mm

サイズ	L	D ₁	D ₂	H	仙徳	GB	入数
大	55	12φ	25φ	20	1,000	1,000	30



仙徳



GB

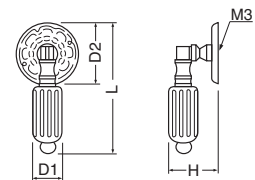

TB-12 神鏡吊鉤

(真チュウ/M3糸ネジ)

サイズ	D ₁	D ₂	H	黒	入数
大	55	43	15	1,240	20
小	45	35	12	1,100	20

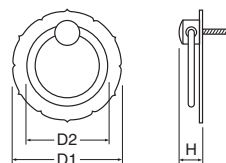

WB

ブラリ

TB-13 デラックスブラリ

(真チュウ/M4糸ネジ)

サイズ	L	W ₁	W ₂	H	古代色	入数
大	75	67	34	26	2,000	10

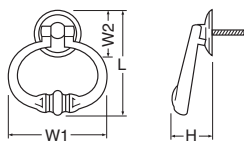

TB-21 ミラノ下り

(真チュウ/M3糸ネジ)

サイズ	L	W	L ₂	P	H	純金	入数
小	85	26	55	29	18	1,880	10

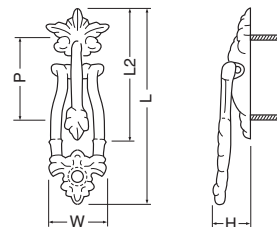

TB-14 流線ブラリ

(真チュウ/M3糸ネジ)

サイズ	L	W ₁	W ₂	H	古代色	入数
大	61	42	33	17	1,320	20

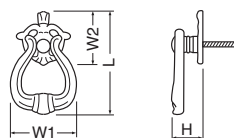

TB-22 リーブブラリ

(真チュウ/M3糸ネジ)

サイズ	L	W	H	純金	入数
	58	35	10	1,630	30

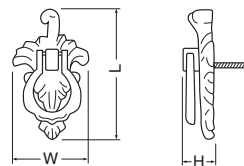

TB-15 藤丸ブラリ

(真チュウ/M3糸ネジ)

サイズ	L	D	W	H	古代色	入数
小	50	40φ	32	15	1,280	20

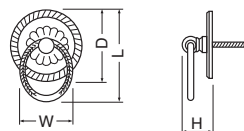

TB-18 角座ブラリ

(真チュウ/M3糸ネジ)

サイズ	L	W ₁	W ₂	H	古代色	入数
	62	19	25	15	1,230	30

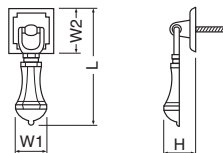

TZ-1 チェリーブラリ

(亜鉛合金)

サイズ	L	D	W	H	※ISO	マホガニ	入数
大	59	31	34	17	M4糸ネジ	880	20
小	47	25	26	15	ISO3×25	740	30

(注)小…ネジ有効 4^{mm}

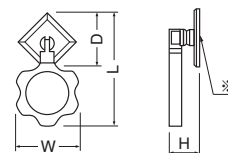

TB-19 トクサブラリ

(真チュウ/M3糸ネジ)

サイズ	L	D ₁	D ₂	H	仙徳	入数
大	53	14	26	24	1,740	30

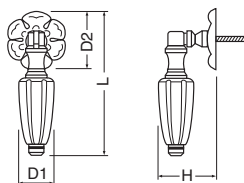

TZ-2 マドレーブラリ

(亜鉛合金/ISO4×25)ネジ有効 5^{mm}

サイズ	L	D	W	H	GB	金	入数
	45	22φ	36	8	320	320	50

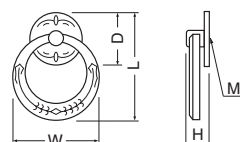

WB

ブラリ

Teardrop Handle ブラリ

亜鉛合金



TZ-4 ホンコンブラリ

(亜鉛合金/M3糸ネジ)

サイズ	L	D ₁	D ₂	H	GB	入数
	60	13	33	23	590	30

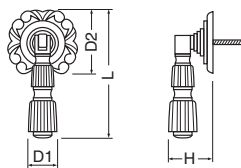

TZ-11 ニューエデンブラリ

(亜鉛合金/M3糸ネジ)

サイズ	L	W	H	GB	金	入数
	59	24	20	480	480	30

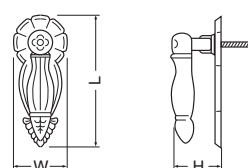

TZ-5 木目ブラリ

(亜鉛合金/M3糸ネジ)

サイズ	L	D	W	H	GB	入数
	60	14φ	25	20	590	30

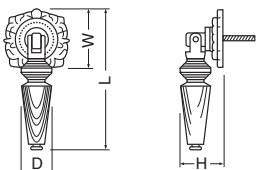

TZ-12 千鳥ブラリ

(亜鉛合金/M3糸ネジ)

サイズ	L	W	H	GB	仙徳	入数
	56	29	13	360	380	30

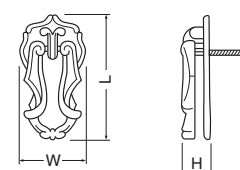

TZ-7 出雲ブラリ

(亜鉛合金/ISO4×25)ネジ有効 6^{mm}

サイズ	L	D	W	H	GB	仙徳	入数
	59	28φ	20	17	480	480	30

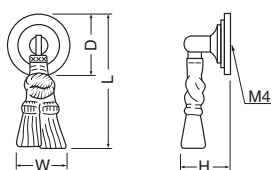

仙徳



TZ-13 イングランドブラリ

(亜鉛合金/M3糸ネジ)

サイズ	L	W	H	GB	仙徳	入数
	85	25	17	480	480	30

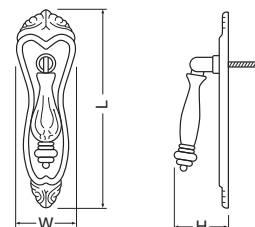

仙徳



TZ-8 カトレアブラリ

(亜鉛合金/ISO4×25)ネジ有効 5^{mm}

サイズ	L	D	W	H	GB	入数
	61	22φ	19	8	350	50

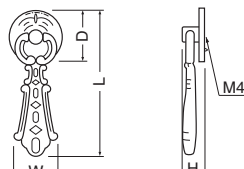

TZ-14 ホームブラリ

(亜鉛合金/M3糸ネジ)

サイズ	L	P	W	H	ホワイトブロンズ	仙徳	入数
	36	30	36	13	620	620	50

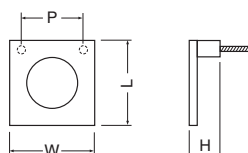

ホワイトブロンズ



TZ-9 アトリエブラリ

(亜鉛合金/M3糸ネジ)

サイズ	L	D	W	H	GB	仙徳	入数
	68	32	16	15	460	460	30

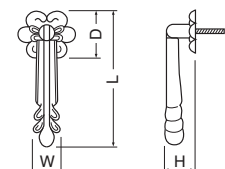

GB

TZ-15 ユニットブラリ

(亜鉛合金/M3糸ネジ)

サイズ	L	P	W	H	ホワイトブロンズ	仙徳	入数
	38	16	30	12	700	700	30

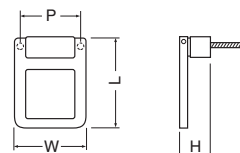

ホワイトブロンズ



TZ-10 ダンヒルブラリ

(亜鉛合金/ISO3×25)ネジ有効 5^{mm}

サイズ	L	W ₁	W ₂	W ₃	H	GB	仙徳	入数
	66	13	25	34	17	480	480	30

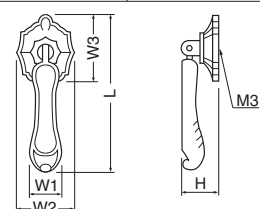

仙徳

WB

ブラリ

Hinges 丁番

鉄・真チユウ・亜鉛合金・ステンレス

BF-3 ロング丁番 (鉄)



GB

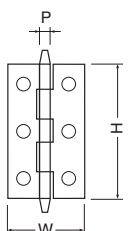

サイズ(H)	W	P	t	GB	ニッケル	取付穴	入数
76	40	5.4	1.0	154	—	6	50
64	32	4.8	0.9	110	110	6	50
51	30	4.8	0.9	94	94	4	50

※取付けネジは付属しておりません。

BB-6 デラックス三面鏡丁番 (真チユウ)



(左)

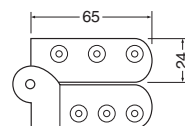

	サイズ	クローム	入数
左	24×65	2,200	20
右	24×65	2,200	20

※取付けネジは付属しておりません。

BF-4 隅丸ロング丁番 (鉄)



ニッケル

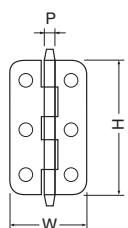

サイズ(H)	W	P	t	GB	ニッケル	取付穴	入数
64	32	4.8	0.9	122	122	6	50
51	30	4.8	0.9	102	102	4	50

※取付けネジは付属しておりません。

BF-6 アングル丁番 (鉄)

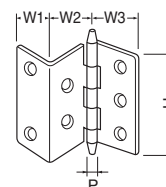

サイズ(H)	W ₁	W ₂	W ₃	P	クローム	取付穴	入数
55	18	23	20	4.5	490	7	50
40	20	21	20	4.5	380	6	50

※取付けネジは付属しておりません。

BZ-1 ストップ丁番 (亜鉛合金)



(右)
GB

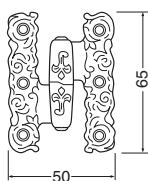

サイズ	木ネジ	GB	仙徳	入数
65	2.7×16	組 1,700	組 1,700	左右 10組

※取付けネジは付属しておりません。

BF-9 薄口丁番 (鉄)



GB

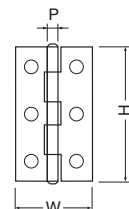

サイズ(H)	W	P	t	GB	ユニクロ	取付穴	入数
76	41	5.4	1.0	122	110	6	50
64	32	4.8	0.9	90	73	6	50
51	30	4.8	0.9	77	70	4	50
38	26	4.2	0.8	61	57	4	60
32	23	4.0	0.8	57	53	4	80

※取付けネジは付属しておりません。

BS-2 ステン二枚合長丁番 (ステンレス)

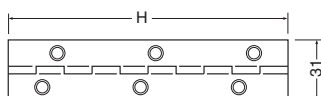
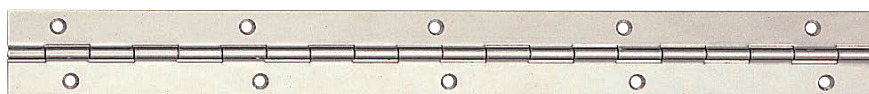

サイズ(H)	ステン	取付穴	入数
900	1,710	20	20
600	1,220	16	20
450	930	12	20
300	710	10	20
180	550	8	20
150	490	6	20

Hinges & Functional Parts 耐震金具・機能部品

吊金具、家具転倒防止金具

FF-10 ダブルアングル (スチール)

製品耐荷重
約60kg

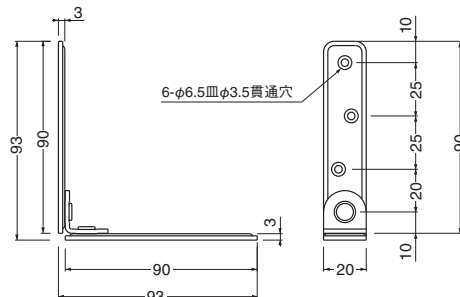

ご注意

- 壁、柱、巾木等しっかりした部分に取り付けて下さい。
- 取り付け場所、方法によって本来の性能を発揮しない場合がありますので注意してご使用下さい。

【取り付け例】

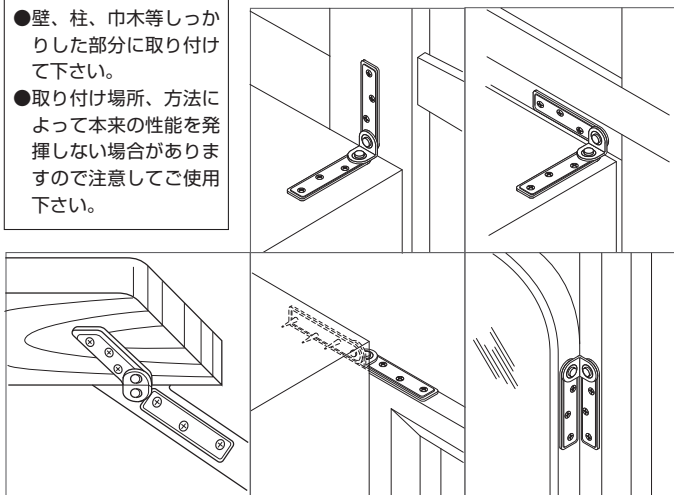

※耐震ゲル・耐震金具はP.162~P.173参照

- 自由な取り付けバリエーション
- アームが自在に回転
- 取り付けが簡単

※付属部品
木ネジ(3.1×20)12本
2個1組

サイズ	クロメート	GB	入数
90	組 800	組 800	20組

FF-2 コロビ止メ (鉄)

6φ

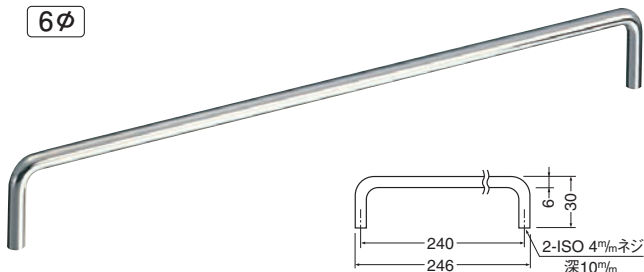

サイズ	L	P	H	D	クローム	入数
240	246	240	30	6φ	640	30

FB-1 スマート横ネジ (真チユウ)

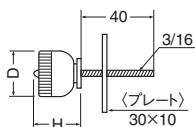
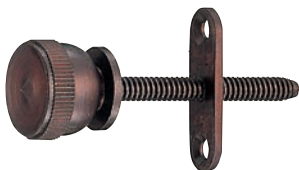

サイズ	D	H	ニッケル	GB	入数
大	18φ	15	550	660	50

FM-2 PC白色マグネットキャッチ (樹脂)

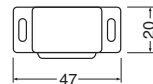

サイズ	白色	入数
中	125	50

FP-2 完全キャップ (樹脂)

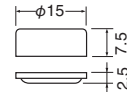

サイズ	D	アイボリ	入数
	15φ	4.30	1000

NL-4 ニューロックトラスビス (鉄クロメート仕上/ISO M4×0.7)



PAT.P.

サイズ	クロメート	入数
4×46	40	300
4×40	36	300
4×34	34	300
4×28	32	300
4×22	30	300

【ニューロックトラスとは?】

外歯付ワッシャとトラス頭下面セリットがかみあい、緩みが非常に少ないビスです。締めつけ後は、外歯付ワッシャが、頭部の淵に隠れて、安全かつ美観的にもすぐれたトラスビスです。ビスと外歯付ワッシャは一体となっていますので、ワッシャが抜け落ちることはありません。

※箱単位でのご注文とさせていただきます。

※箱単位でのご注文とさせていただきます。

Functional Parts 機能部品

FS-1 ステンダボハトメ棚受 (ステンレス)

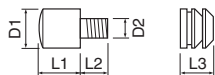

サイズ D ₁	ネジ	ステンレス オン メン	入数 オン メン
12 ^m /m	8 ^m /m		50 100
9 ^m /m	2分		100 100

(注) 価格はお問い合わせ下さい。

FS-1 ステンダボハトメ棚受	D ₁	L ₁	L ₂	D ₂	L ₃
	12 ^m /m	11. ⁵	8	7.7	10
9 ^m /m	8. ²	6	6.2	7.7	

FB-3 ダボハトメ棚受 (真チユウ)



ニッケル

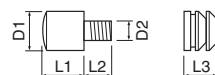

サイズ D ₁	ネジ	ニッケル オン メン	GB オン メン	入数 オン メン
12 ^m /m	8 ^m /m		— —	200 400
10 ^m /m	2分		— —	200 400
9 ^m /m	2分		— —	200 400
8 ^m /m	2分		— —	200 400
9×9 ^m /m	2分	—	— —	200 400

(注) 価格はお問い合わせ下さい。

FB-3 ダボハトメ棚受	D ₁	L ₁	L ₂	D ₂	L ₃
	12 ^m /m	12. ⁷	8	7.7	10
	10 ^m /m	7. ⁵	5.4	5.7	7
	9 ^m /m	7. ⁷	5	6	6. ⁴
	8 ^m /m	6. ⁷	5	6	6. ³
9×9 ^m /m	9	6. ⁶	6.2	6. ⁴	

FB-4 レットダボハトメ棚受 (真チユウ)

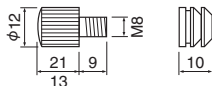
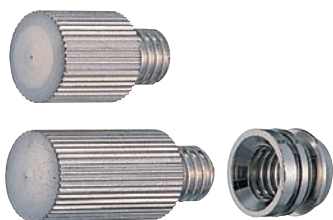

サイズ	D 有効長	ニッケル オン メン (8 ^m /mネジ)	入数 オン メン
大	12×21		100 400
小	12×13		200 400

(注) 価格はお問い合わせ下さい。

FB-6 差込ダボ (真チユウ)



GB



ニッケル

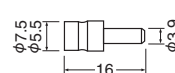

サイズ	ニッケル	GB	入数
7.5×16×3.9			500
5.5×16×3.9			1000

(注) 価格はお問い合わせ下さい。

FZ-2 ミニダボ (亜鉛合金)



ニッケル

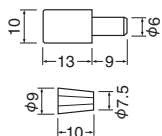

サイズ	GB		ニッケル	
	オン	メン	オン	メン
9	27 オン300個入	15 メン600個入	25 オン500個入	14.20 メン1000個入

FF-4 ハンガーボルト (鉄)

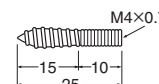

サイズ	クロメート	入数
M4×25	15	500

※箱単位でのご注文とさせていただきます。

WB

機能部品

Little Fittings 小箱用アイデア金具



LA-20 丸鉤
 黒 3号 鉤巾 60 足巾 42 250
 2号 鉤巾 52 足巾 36 220
 1号 鉤巾 42 足巾 29 210
 100個入



LA-21 タンス鉤長座付
 黒 3号 鉤巾 60 足巾 42 250
 2号 鉤巾 52 足巾 36 220
 1号 鉤巾 42 足巾 29 210
 100個入



LA-40 鉤
 黒 185
 48×16
 400個入



LA-31 リング下り
 黒 ④径 24 335
 ③径 15 270
 200個入



LA-1236 下り
 GB 265
 22×20
 300個入

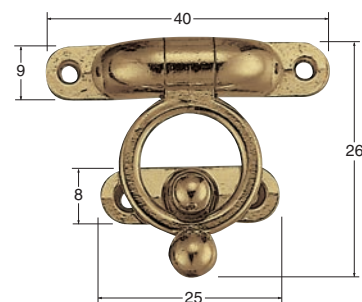

LA-72 UFO前金具
 純金 1,300
 100個入



LA-51 ケリ板鉸
 黒 45
 15×15
 300個入



LA-50 トキン鉸
 金 270
 15×15
 200個入



LB-100 真チュウ丸頭+木ネジ
 真鍮色 21,000
 黒 24,500
 2.1×10 1kg入
 ③穴(大)に使用します。
 (●で表示)



LB-101 真チュウヌカ釘
 真鍮色 7,300
 黒 11,000
 18#-10 1kg
 ③穴(大)以外に使用します。

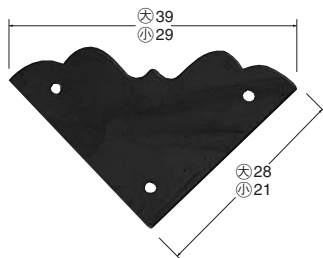

LA-1 三角
 黒 ④28×28 77
 ③21×21 75
 1,000個入

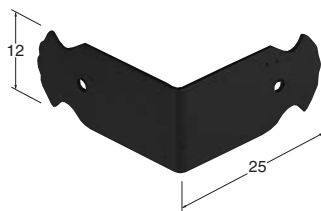

LA-3 エル
 黒 110
 12×25×25
 600個入

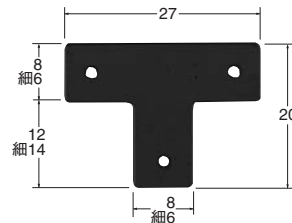

LA-4 T字形 黒
 20×27 70
 細 20×27 70
 1,000個入

WB

小箱用アイデア金具

※箱単位でのご注文とさせていただきます。

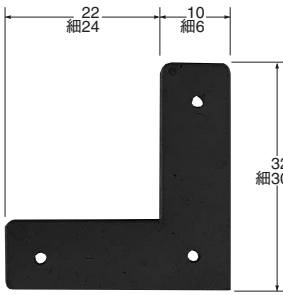

LA-5 ニツ折切断 黒
 32×32 75
 細 30×30 75
 1,000個入

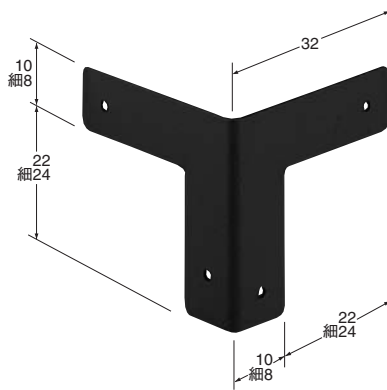

LA-6 ニツ折 黒
 32×32×32 130
 細 32×32×32 130
 600個入

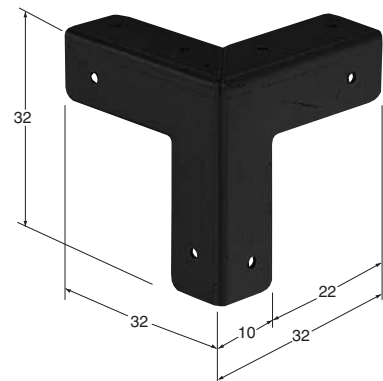

LA-7 三ツ折 黒
 32×32×32 135
 400個入

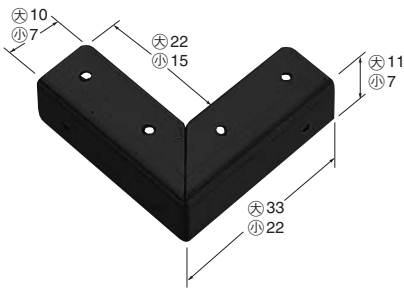

LA-8 角金具 黒
 ③33×33 135
 ④22×22 135
 600個入

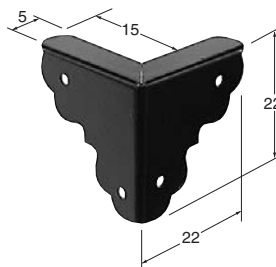

LA-10 飾り三ツ折 黒 135
 22×22×22
 400個入

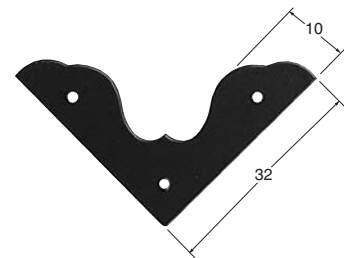

LA-15 新型ニツ折切断 黒 90
 32×32
 1,000個入

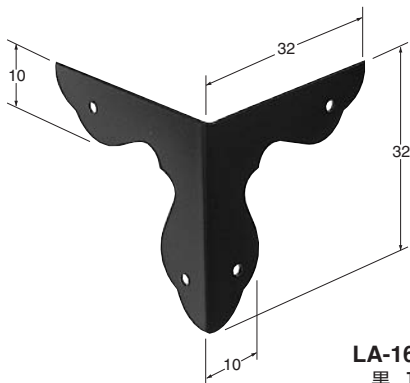

LA-16 新型ニツ折 黒 130
 32×32×32
 600個入

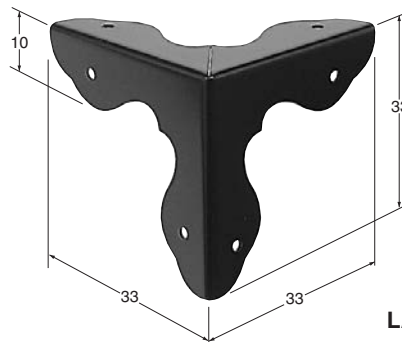

LA-17 新型三ツ折 黒 135
 33×33×33
 400個入

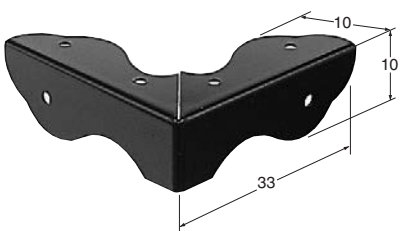

LA-18 新型角金具 黒 135
 33×33
 600個入



LA-40P 座 黒 85
 12×48
 1,000個入

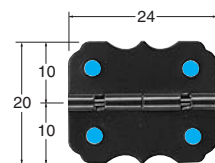

LA-67 飾り立丁番90度 黒 180
 24×(10+10)
 600個入

WB

小箱用アイデア金具

標準取付け図

ドア取手

1 両面用(タイプA)

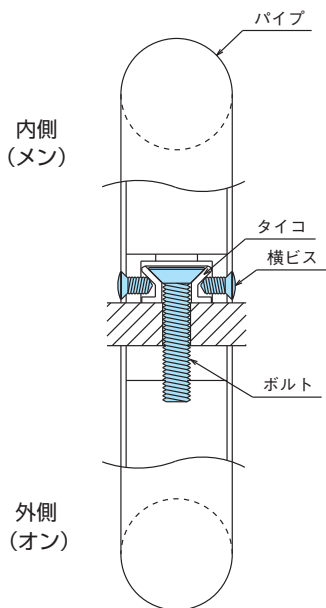

2 片面用(オン)

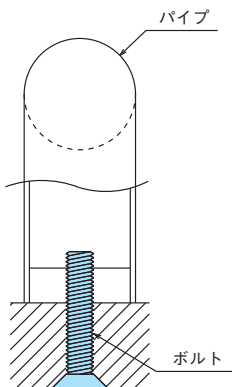

3 片面用(メン)

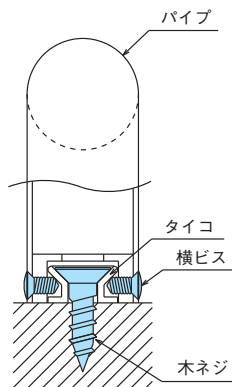

4 両面用(タイプB)

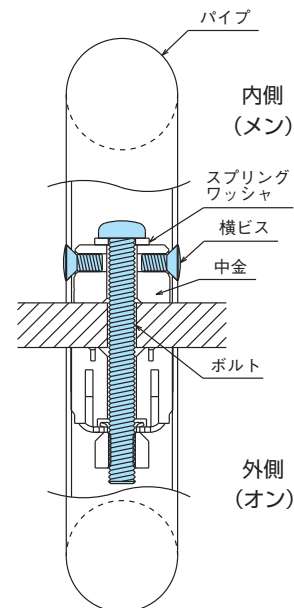

パイプジョイント ベースキャップ

BC-60,70

10

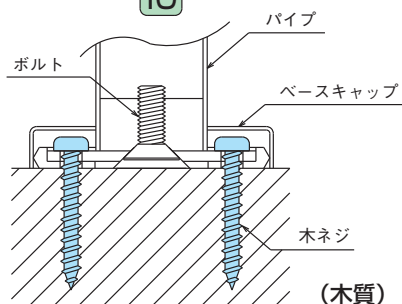

(木質)

11

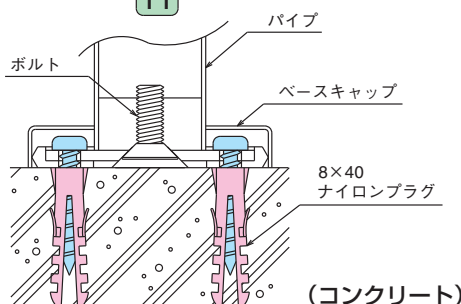

(コンクリート)

12

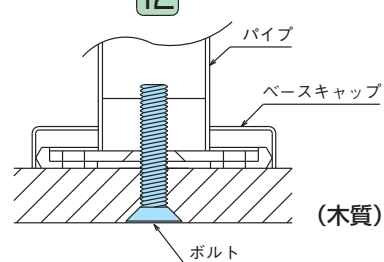

(木質)

13

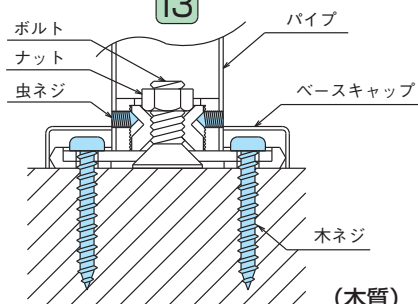

(木質)

14

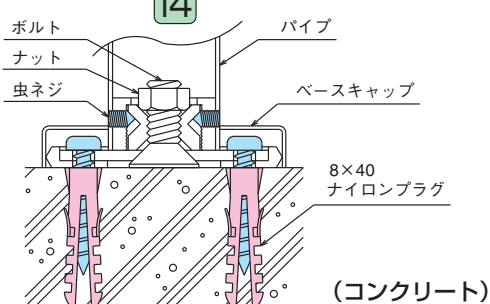

(コンクリート)

BC-45

15

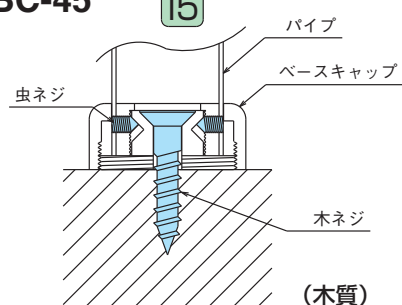

(木質)

16

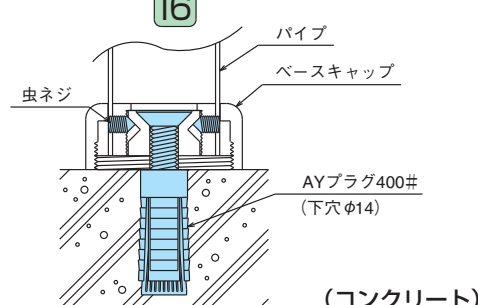

(コンクリート)

17

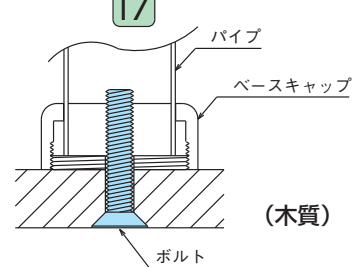

(木質)

WB

標準取付け図

戸当り

20

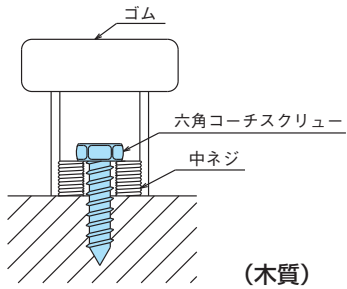

(木質)

22

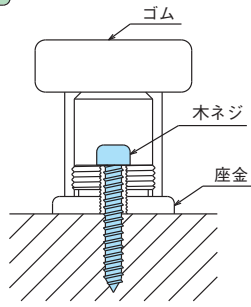

(木質)

24

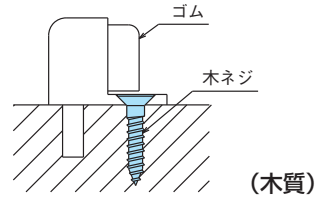

(木質)

21

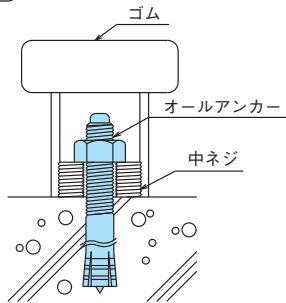

(コンクリート)

23

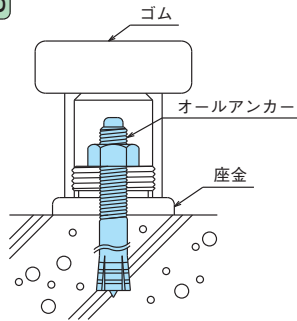

(コンクリート)

25

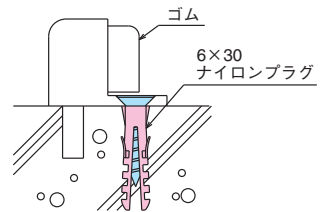

(コンクリート)

戸当り・フック (木質)

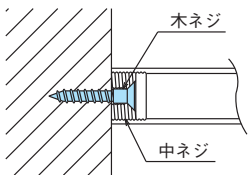

30

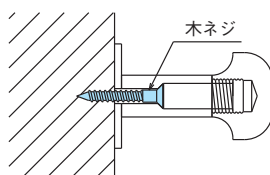

33

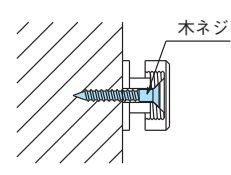

36

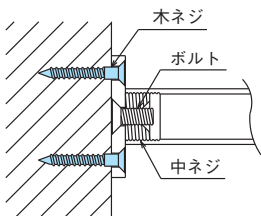

31

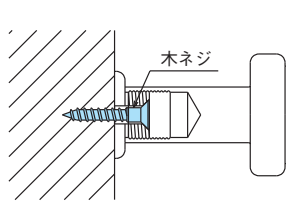

34

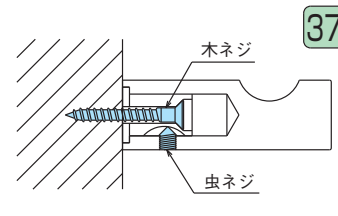

37

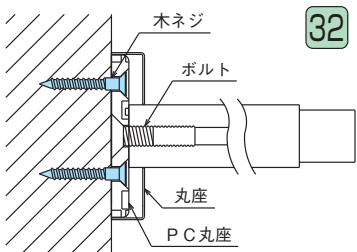

32

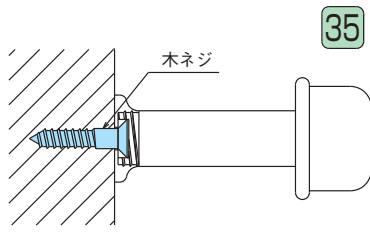

35

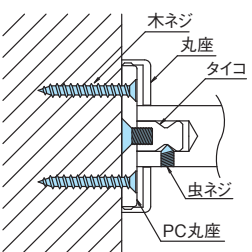

38

W3

標準
取付け
図

あ

アーキ.....30
 アーチ形ハンドル(真チュウ).....257
 アーチツマミ(ゴム).....312
 アーチ戸当り床付.....128
 アーバンツマミ.....299
 アーム取手 木ネジ止め.....111
 アーモンドツマミ(セラミック).....314
 R形戸当り(ステン).....131
 R形取手 両面用.....95
 R形取手(ステン)両面用.....95
 R形マグネット補助板.....221
 R形マグネット補助板.....221
 R形丸棒ハンドル(真チュウ).....257
 R形丸棒ハンドル(ステン).....253
 アール取手.....246
 アイウッド丸形取手 両面用.....78
 アイウッド丸棒取手 片面用.....72
 アイウッド丸棒取手 両面用.....72
 アイビー取手(左)両面用.....82
 アイビー取手(右)両面用.....82
 アイリス戸引手.....246
 アオリ止め付ウッズリム円筒戸当り.....124
 アオリ止め付キャノン戸当り.....122-125
 アオリ止め付キャノン戸当り(ステン).....129
 アオリ止め付グラウンド戸当り.....123
 アオリ止め付座付キャノン戸当り.....125
 アオリ止め付座付スリム円筒戸当り.....126
 アオリ止め付ステンキャノン戸当り.....129
 アオリ止め付ステン丸棒戸当り.....129
 アオリ止め付スリム円筒戸当り.....126
 アオリ止め付スリム円筒戸当り(ウッド).....124
 アオリ止め付ドーナツ戸当り.....127
 アオリ止め付パワーキャノン戸当り.....124
 アオリ止め付ボーチ戸当り.....128
 アオリ止め付丸棒戸当り(ステン).....129
 アオリ止め付マロン戸当り兼用型.....127
 アオリ止め付ラジアル戸当り.....122
 アオリ止め付ラジアル戸当り床付.....122
 アオリ止め付リベラル戸当り.....122
 アオリ止め付ロイヤル戸当り.....123
 アオリ止め付ロケット戸当り.....127
 アカシアハンドル.....262
 アクアアック角形.....208
 アクアアック丸形.....208
 アクションラッチ.....134
 アクセハンドル.....278
 アクティドアチェーン.....134
 アクティ長戸引手.....241
 アクティ丸戸引手.....241
 アクリ押板.....116
 アクリサイン.....156
 アクリル棚板R形.....183
 アクリル棚板B形.....183
 飛鳥取手 両面用.....103
 アスコット.....68
 あずさ1号ハンドル.....286
 あずさ2号ハンドル.....286
 アスターツマミ(ウッド).....315
 アストリアツマミ.....303
 アソートフック.....208
 アッサムツマミ.....306
 アトリエかん.....323
 アトリエ座付ハンドル.....285
 アトリエブラリ.....326
 アニーツマミ(ステン).....296
 アベニューツマミ.....301
 アポロタオルリング角形.....228
 アポロツマミ.....319
 アポロ戸当り床付.....128
 アマンドツマミ(ステン).....296
 アマンド長座.....55
 アマンド丸座.....54
 アムールハンドル.....259
 アメニティーツマミ(ステン).....295
 アメリカーナ.....31
 アモルツマミ.....302
 アラビアン取手 木ネジ止め.....115
 アラミス帽子掛.....201
 アリエル取手(左)両面用.....84
 アリエル取手(右)両面用.....84

アルクハンドル.....256
 アルザスツマミ.....317
 アルシオンツマミ.....300
 アルシオンハンドル.....269
 アルシオンハンドルL形.....269
 アルシオンフック.....192
 アルシオンフックL形.....198
 アルシオン帽子掛.....198
 アルトハンドル.....293
 アルバツマミ.....304
 アルピナ取手 両面用.....80
 アルミL形フック.....203
 アルミL形帽子掛.....203
 アルミ角形ハンドル.....289
 アルミ角弓形ハンドル.....290
 アルミキャノンツマミ.....312
 アルミ甲丸ハンドル.....290
 アルミJ形フック.....203
 アルミJ形帽子掛.....203
 アルミ10φ丸棒ハンドル.....289
 アルミダイヤカットパネルホルダー.....177
 アルミダボ柱.....178
 アルミD形ハンドル.....290
 アルミD形丸棒.....38
 アルミトーストハンドル.....290
 アルミパネルホルダー.....177
 アルミV形フック.....209-222
 アルミ丸棒.....38
 アルミ丸棒取手 片面用.....92
 アルミ丸棒取手 両面用.....92
 アルミユビキタス取手 両面用.....88
 アルミ弓形ハンドル.....289
 アロー忍び返しF形.....161
 アロー忍び返しL形.....161
 アロー忍び返しW形.....161
 アローハンドル.....278
 アローハンドルL型.....278
 アンクル丁番.....327
 アンティーク押板ウェーブ.....83
 アンティーク押板オーバル.....83
 アンティーク押板クローバー.....83
 アンティーク押板スクエア.....83
 アンティーク取手クローバー 木ネジ止め用.....83
 アンティーク取手クローバー 両面用.....83
 アンティーク取手スピード 木ネジ止め用.....83
 アンティーク取手スピード 両面用.....83
 アンティークハンドルクローバー.....269
 アンティークハンドルスピード.....269
 アンティークフックアイリス.....199
 アンティークフックカメリア.....199
 アンティークフッククローバー.....199
 アンティークフックスピード.....199
 アンティークフックダイヤ.....199

い

E形ライオンノッカー.....135
 イーグルツマミ.....304
 eスライドフック5連.....209-212-216-220
 eフック.....206-210-213-217
 eフックA形.....206-210-213-217
 eフックS形.....206-210-213-217
 eフック5連.....208-210-213-220
 eフックJS形.....206-210-213-217
 eフックJ形.....206-210-213-217
 eフックD形.....215
 eフックプチ.....207-210-219
 eフック丸形.....206-210-217
 イカリフック.....199
 異形二管丁番(左).....120
 異形二管丁番(右).....120
 異形旗丁番(左).....120
 異形旗丁番(右).....120
 石目取手 木ネジ止め.....114
 石目フック.....197
 出雲かん.....323
 出雲ハンドル.....283
 出雲ブラリ.....326
 板製チリダシ戸引手.....241
 イタリアーナ.....25
 一文字掛棒.....234-236
 銀杏ツマミ.....311
 イチョウフック.....193

イングランドかん.....323
 イングランドハンドル.....285
 イングランドブラリ.....326
 インスパイア.....14
 インスパイアハンドル.....268
 イントレチャートL型取手.....70
 イントレチャートG型取手.....70
 イントレチャート取手.....71

う

ウィーン座付取手.....239
 ヴィオラハンドル.....263
 ヴィナー.....40
 ウィラフック.....202
 ウイング.....42
 ウイングフック.....200
 ウインザー.....20
 ウインザー取手 両面用.....102
 ウエーブハンドル.....291
 ウエーブハンドル細形.....291
 ウェーブフック(ステン).....188
 ウェーブ丸座.....54
 ウェディング.....48
 ウェンディーツマミ.....317
 ウェンディーツマミ(セラミック).....314
 ウォールバンパー.....124
 ウォールポケットViola.....221
 ウォールポケットBoxy.....221
 薄口丁番.....327
 宇宙船.....33
 ウッディー.....22-66
 ウッドアスターツマミ.....315
 ウッド円筒ツマミ.....315
 ウッド扇形ハンドル.....285
 ウッド扇ツマミ.....316
 ウッドオーバル取手 両面用.....80
 ウッドオデッセイ.....23
 ウッドオリエント取手 両面用.....104
 ウッド角丸ハンドル.....287
 ウッド角手掛.....248
 ウッド角棒.....23
 ウッド角棒取手 両面用.....103
 ウッド角両手掛.....248
 ウッドカプセル.....22-68
 ウッドカプセル取手 木ネジ止め用.....77
 ウッドカプセル取手 両面用.....77-81
 ウッド菊印ツマミ座付.....316
 ウッド柀形取手 木ネジ止め.....112
 ウッドキノコツマミ.....318
 ウッド義星取手 木ネジ止め.....113
 ウッドグラミーハンドル.....281
 ウッドグランツマミ.....318
 ウッド甲丸ツマミ.....321
 ウッド甲丸取手 両面用.....103
 ウッド小判座付取手.....239
 ウッド小判手掛.....248
 ウッド小判戸引手.....249
 ウッド小判ハンドル.....286
 ウッド小判両手掛.....248
 ウッド新甲丸ハンドル.....286
 ウッド新水雷ハンドル.....287
 ウッドスマートハンドル.....287
 ウッドスリム円筒戸当り.....124
 ウッドスリムラジアル戸当り.....124
 ウッド段付長手掛.....247
 ウッド長角手掛.....248
 ウッド長角両手掛.....248
 ウッド長手掛.....247-248
 ウッド長両手掛.....248
 ウッドニューカットツマミ.....315
 ウッドネッスルハンドル.....287
 ウッドパイロット取手 木ネジ止め.....113
 ウッド八角取手 木ネジ止め.....113
 ウッドハミルトンタオル掛.....225
 ウッドハミルトンタオルリング.....225
 ウッドハミルトンフック.....225
 ウッドハミルトンペーパーホルダー.....225
 ウッド平丸取手 木ネジ止め.....112
 ウッドプチパイロン取手 木ネジ止め.....111
 ウッドブリッジハンドル.....285
 ウッド平面角手掛.....247
 ウッド平面長手掛.....247

ウッド平面長戸引手.....247
 ウッド平面丸手掛.....247
 ウッド平面丸戸引手.....247
 ウッドボールツマミ.....315
 ウッドボタンツマミ.....315
 ウッド丸型手掛.....247
 ウッド丸形取手 木ネジ止め.....113
 ウッド丸型取手 両面用.....81-107
 ウッド万月ツマミ.....315
 ウッドメルヘンツマミ.....316
 ウッドユビキタス取手 両面用.....88
 ウッドユビキタスハンドル.....287
 ウッド弓形ハンドル.....287
 ウッドラウンドヘッド取手 両面用.....103
 ウッドラジアル戸当り.....124
 ウッドリアル戸引手.....249
 ウッドリングツマミ.....316
 ウッドリングフック.....193
 ウッド六角ツマミ.....315
 上柀戸当り(ステン).....130
 上柀戸当り(左)(ステン).....131
 上柀戸当り(右)(ステン).....131

え

エーゲ取手 木ネジ止め.....111
 エーデルツマミ.....318
 エールフック.....202
 エール.....18
 エジンバラツマミ.....317
 エスカイヤツマミ.....306
 S形.....36
 S形上柀戸当り(ステン).....130
 エスパニーヤ取手 木ネジ止め.....114
 エチュード取手 片面用.....73
 エチュード取手 両面用.....73
 エトゼン.....37
 エッソール.....43
 F形ハンドル.....263
 F形丸棒取手(ステン)両面用.....89
 F形丸棒取手 両面用.....97-98-99
 エブリー.....11
 エボックツマミ.....309
 エボック下り.....324
 エボックハンドル.....260
 エミールタオル掛.....229
 エメラルドハンドル.....281
 エリーゼ.....48
 エリオットハンドル.....288
 エリザベス取手 木ネジ止め.....109
 エル.....330
 L形ハーモニー取手 片面用.....76
 L形ハーモニー取手 両面用.....76
 L形パワー棚受け.....185
 L形ビッグハーモニー取手 片面用.....76
 L形ビッグハーモニー取手 両面用.....76
 L形フック.....199
 L形フック(アルミ).....203
 L形フック付棚受け.....185
 L形フック付パワー棚受け.....185
 L形フック4t(ステン).....187
 L形フック6t(ステン).....187
 L形帽子掛(アルミ).....203
 L形丸棒取手 両面用.....93-94-96-98-99
 L形面打.....291
 エルフツマミ.....301
 エルボ取手(ステン)両面用.....87
 エルマーツマミ.....308
 円月ツマミ.....311
 エンジェル.....49
 円垂ツマミ.....299
 円筒棚グリッパ.....181
 円筒ツマミ(ウッド).....315
 円筒ツマミ(ゴム).....312
 円筒ツマミ(真チュウ).....298
 円筒ツマミ(ステン).....297
 円筒ツマミ(ダイカスト).....310
 円筒ツマミ(ダイカスト)裏ビス.....310
 円筒戸当り.....126
 円筒戸当り床付.....128
 エンドキャップ.....179
 エンドキャップ 両面用.....90
 エントリー取手 両面用.....107

WB

索引

エンビサイン.....156

お

オアシスハンドル.....276

扇形ハンドル(ウッド).....285

扇ツマミ.....311

扇ツマミ(ウッド).....316

オーバル棚受け.....184

オーバル取手(ウッド)両面用.....80

オーバルワイド棚受け.....184

オーロラ座付ツマミ.....316

押板(アクリ).....116

押板(真チュウ).....116

押板(ステンレス).....116

オスカーツマミ(セラミック).....314

オデオンツマミ.....302

オデッセイ.....39

オデッセイ(ウッド).....23

オニックス.....21

オフィスハンドル.....289

オリエント取手(ウッド)両面用.....104

オリエント取手 木ネジ止め.....108

オリエント取手 両面用.....104

オリビアツマミ.....305

オレゴンツマミ.....311

か

カーブ.....14

カーペット用スパーサー.....130

カム.....18

カイザーフック.....207・212・214・219

カエデ取手.....240

加賀.....29

角形座付取手(真チュウ).....238

角形座付取手(真チュウ)両面用.....238

角形座付取手(ステン).....238

角形座付取手(ステン)両面用.....238

角形取手 両面用.....238

角形ハンドル(アルミ).....289

角形ハンドル(自然木).....286

角形ハンドル(真チュウ).....258

角形ハンドル(ステン).....252

角形ハンドル太形(ステン).....252

角形ハンドル細形(真チュウ).....258

角形フックL形(ステン).....151・190

角形ルーバー.....116

角金具.....331

角キャノンツマミ.....311

角甲丸ハンドル(ウッド).....287

角座かん.....322

角座フックU形(ステン).....151・190

角座ブラリ.....325

角形フック(ステン).....188

角手掛(ウッド).....248

角100番座付取手.....240

角100番ハンドル(ステン).....252

角100番ハンドル(ダイカスト).....282

角棒(ウッド).....23

角棒取手(ウッド)両面用.....103

角棒取手(自然木)両面用.....78

角弓形ハンドル(アルミ).....290

額装パッド.....222

角両手掛(ウッド).....248

飾り立丁番90度.....331

飾り三ツ折.....331

カジュアルフック.....216

カスタムツマミ.....312

型板真チュウ製品用.....249

型板ステンレス製品用.....249

型板木製品用.....249

片L形丸棒取手(左)両面用.....96

片L形丸棒取手(右)両面用.....96

片面可動金具セット.....56

片面固定金具セット.....56

カットハンドル.....268

カットブラリ.....324

カップツマミ.....299

カトリーヌ.....41

カトリツマミ.....301

カトリア角戸引手.....244

カトリアツマミ.....311

カトリア長戸引手.....244

カトリアハンドル.....284

カトリアブラリ.....326

カプセル.....65

カプセル(ウッド).....22・68

カプセル(真チュウ).....33

カプセルタオル掛.....231

カプセル取手(ウッド)木ネジ止め用.....77

カプセル取手(ウッド)両面用.....77

カプセル取手(自然木)木ネジ止め用.....77

カプセル取手(自然木)両面用.....77

カプセル取手(ステン)両面用.....81

カプセル取手 両面用.....100

カブリ.....28

鎌倉.....48

カラーニューラウンドツマミ.....310

唐草座付取手 木ネジ止め.....115

唐草座付ハンドル.....285

唐草戸引手.....241・244

唐草フック.....197

唐草ライオンノッカー.....135

唐草ライオンノッカー(メガネ付).....135

ガラス棚板R形.....183

ガラス棚板D形.....183

ガラス棚板B形.....183

カルムタオル掛.....224

カレント取手 両面用.....114

カロライン取手 両面用.....104

カロンツマミ.....301

革巻き取手 両面用.....80

かん.....330

完全キャップ.....328

き

菊座ハンドル.....284

菊座丸かん.....322

菊印ツマミ座付(ウッド).....316

菊透座.....316

菊総かん.....322

菊ツマミ.....319

杵形取手(ウッド)木ネジ止め.....112

キノコツマミ(ウッド).....318

キノコツマミ(ステン).....294

キノコフック.....196

義星取手(ウッド)木ネジ止め.....113

キャサリンハンドル.....260

キャスパーハンドル.....261

キャップ付タオル掛.....230

キャップ付丸棒ハンドル.....258

キャノン異形旗丁番.....121

キャノンタオルリング.....228

キャノン棚グリッパ.....181

キャノン丁番(ステン).....118

キャノンツマミ(アルミ).....312

キャノンツマミ(真チュウ).....298

キャノンツマミ(ステン).....297

キャノンツマミ(セラミック).....314

キャノンツマミ(ダイカスト).....310

キャノンツマミ(ダイカスト)裏ビス.....310

キャノン戸当り.....122・125・129

キャノン戸当り(ステン).....129

キャノン二管丁番(左)ステン.....119

キャノン二管丁番(右)ステン.....119

キャノン旗丁番(ステン).....119

キャノンフック(ステン).....191

キャノンポール.....159

キャビネハンドル.....255

キャンパス座付取手.....239

キャンベラ座付取手.....240

Q形フック(ステン).....188

9φ丸棒座付取手(ステン).....238

9φ丸棒座付取手(ステン)両面用.....238

9φ丸棒ハンドル(ステン).....253

キューブ戸当り.....132

禁煙マーク.....157

キング座.....316

キングダム.....50

キングハンドル.....261

銀底遠州透.....246

く

空錠.....59・62・63

クールツマミ.....300

クール取手 両面用.....79

クールハンドル(ステン).....251

クオーレツマミ.....319

クオーレハンドル.....256

クオーク.....31

クオーク座付取手 木ネジ止め.....112

クオークツマミ.....307

クオークハンドル.....260

クraisツマミ.....303

ク라운かん.....322

クラシカツマミ(ステン).....294

クラシック.....13

クラシックかん.....322

グラスツマミ.....299

グラナダ取手 木ネジ止め.....112

クラフトかん.....323

クラフトハンドル.....256

クラブハンドル(ステン).....251

グラミーハンドル.....281

グラミーハンドル(ウッド).....281

クラ帽子掛.....201

グランヴィアツマミ.....307

グランツマミ.....305

グランツマミ(ウッド).....318

グランド戸当り.....123

グランドフック(ステン).....186

クランプパネルホルダー.....176

グリーン取手.....91

クリスタルツマミ.....305

クリスティ.....19

グリッパガラスフック.....194

クリフツマミ.....318

グリム.....65

グリム取手 両面用.....85

クルーフック.....207・211・214・218

クルーフック丸形.....207・211・218

グレイスハンドル.....289

クレスト.....12

クレモナ.....43

クローゼットツマミ.....317

クローゼットフックA形.....189

クローゼットフックB形.....189

クロスツマミ.....300

クロスフック.....194

クロノツマミ.....304

黒花菊透グレバー.....246

グロリア棚グリッパ.....181

グロリアツマミ.....306

け

KM手掛.....293

ケリ板鏡.....330

ケルン.....29

ケルン取手 両面用.....106

玄関錠.....58・60・62

ケント.....32

ケント取手 両面用.....102

ケンヨーツマミ.....312

こ

コインパネルホルダー.....175

高級ブラリ.....324

公団型一文字把手(ステン).....252

公団型角形一文字取手(真チュウ).....258

公団型C形ツマミ(真チュウ).....298

甲丸円筒ツマミ(ステン).....297

甲丸タオル掛.....230

甲丸ツマミ(ウッド).....321

甲丸取手(ウッド)両面用.....103

甲丸取手(ステン)両面用.....81

甲丸ハンドル(アルミ).....290

甲丸ハンドル(自然木).....286

甲丸フック.....196

甲丸丸棒.....65・66・67

甲丸丸棒取手 木ネジ止め.....101

甲丸丸棒取手 両面用.....96・100・101・102

甲丸ラウンドツマミ(ステン).....294

甲丸ラウンドフック(ステン).....191

コート掛.....203

コーナー棚受けW形.....185

コーナー棚受けV形.....185

コーラスツマミ.....305

コーラス取手 片面用.....73

コーラス取手 両面用.....73

五角フック.....200

木口化粧シール.....173

ゴシック座付取手.....240

御所車かん.....322

コスモス座.....316

コスモスツマミ.....309

小判型長座.....55

小判形房掛.....237

小判形掘込引手.....245

小判座.....237

小判座付取手(ウッド).....239

小判形フック(ステン).....189

小判ツマミ.....311

小判手掛(ウッド).....248

小判戸引手(ウッド).....249

小判ハンドル(ウッド).....286

小判ハンドル(ステン).....250・253

小判ハンドル太形(ステン).....253

小判両手掛(ウッド).....248

ゴブレットツマミ.....300

ゴブレットフック.....194

コマツマミ.....299

ゴムアーチツマミ.....312

ゴム円筒ツマミ.....312

ゴムクッション.....179

ゴムマロンツマミ.....312

ゴムモナリザツマミ.....312

コメツツマミ.....319

小物掛け.....265

小物掛け(左).....265

小物掛け(右).....265

コルバ取手 木ネジ止め.....112

コロナツマミ.....311

コロピ止め.....328

コンドル.....47

コンビハンドル.....255

さ

座.....331

サークラインツマミ.....319

サーフツマミ.....300

サブハンドル.....289

サイン.....152・153

サインプレート.....149

サインポール.....148・149

壺ツマミ.....298

下り.....330

サクセスハンドル.....256

サクソン.....16

さざんかGB.....246

さざんか赤銅.....246

差込ダボ.....329

座付アポロツマミ.....319

座付キャノン戸当り.....125

座付スリム円筒戸当り.....126・129

座付ポート戸当り.....124

座付ラジアル戸当り床付.....126

ザ・ドアストッパー.....133

サニーハンドル.....261

サフランツマミ.....306

サフランハンドル.....281

三角.....330

サンデーハンドル.....255

サントリーライオンノッカー.....135

サンレモツマミ.....309

三連キノコフック.....196

三連丸棒フック.....196

し

C形丸棒取手 両面用.....99

C形丸棒ハンドル(真チュウ).....257

シーズかん.....323

シーズハンドル.....285

シート巻き取手 両面用.....80

GB遠州透.....246

J形フック(アルミ).....203

J形フック(ステン).....190

J形フック付棚受け.....185

J形帽子掛(アルミ).....203

J形丸棒取手(左)両面用.....93

JW型フック(ステン).....188
 ジェミニかん.....323
 ジェントルタオル掛.....232
 四角フック.....200
 シスターツツミ(ステン).....294
 シスターフック(ステン).....191
 システムハンドル.....282
 システムハンドル用長座.....282
 自然木角形ハンドル.....286
 自然木角棒取手 両面用.....78
 自然木カプセル取手 木ネジ止め用.....77
 自然木カプセル取手 両面用.....77
 自然木甲丸ハンドル.....286
 自然木台形ハンドル.....286
 自然木楕円取手 両面用.....78
 自然木マギーハンドル.....274
 自然木丸形取手 木ネジ止め用.....77
 自然木丸形取手 両面用.....77-78
 自然木丸棒ハンドル.....286
 自然木ユニバーサルハンドル.....274
 自然木弓形取手 両面用.....78
 自然木ランセルハンドル.....274
 自然木リパティールハンドル.....274
 シティツツミ.....291
 シフォン.....13
 シプレツツミ.....305
 シャーク二段掛棒.....233
 シャイヨ取手 両面用.....102
 シャイン.....17
 シャモニツツミ.....304
 シャモニフック.....193
 シャルマン取手(左)両面用.....86
 シャルマン取手(右)両面用.....86
 シャレード2号ハンドル.....288
 シャンボールハンドル.....268
 集成材棚板R形.....182
 集成材棚板C形.....182
 集成材棚板D形.....182
 集成材棚板B形.....182
 シュートツツミ.....291
 12φスマートハンドル(ステン).....254
 12φ丸棒ハンドル(ステン).....253
 12φ弓形ハンドル(真チュウ).....257
 14φ丸棒ハンドル(真チュウ).....257
 14φU形ハンドル(真チュウ).....257
 16型ツツミ.....319
 樹脂チェーン.....151
 10φ丸棒ハンドル(アルミ).....289
 10φ丸棒ハンドル(真チュウ).....258
 10φ丸棒ハンドル(ステン).....250
 10φ丸棒ハンドル(チタン).....293
 10φ丸棒ハンドル(PC).....292
 ジュネーブツツミ.....304
 ジュネーブフック.....195
 ジュピタータオルリング.....228
 書院戸襖錠.....51
 消火器スタンドA形.....223
 消火器スタンドスリット.....223
 消火器スタンドB形.....223
 消火器スタンドプレーン.....223
 消火器フックスリム形(ステン).....223
 消火器フック台形(ステン).....223
 消火器フックB形(ステン).....223
 消火器フック丸形(ステン).....223
 消火器フックU形(ステン).....223
 消火器プレート.....223
 ショップツツミ.....301
 シルビアかん.....322
 シルビアフック(ステン).....189
 新角形ハンドル.....283
 新形ウズマキツツミ.....299
 新型角金具.....331
 新型ニツ折.....331
 新型ニツ折切断.....331
 新型ニツ折.....331
 神鏡吊かん.....324
 新ガラスツツミ(ステン).....294
 新甲丸ハンドル(ウッド).....286
 新コート掛.....203-212
 新四方角戸引手.....243
 新水雷ハンドル(ウッド).....287
 真チュウアーチ形ハンドル.....257

真チュウR形丸棒ハンドル.....257
 真チュウ円筒ツツミ.....298
 真チュウ押板.....116
 真チュウ角形座付取手.....238
 真チュウ角形座付取手 両面用.....238
 真チュウ角形ハンドル.....258
 真チュウ角形ハンドル細形.....258
 真チュウカプセル.....33
 真チュウキャノンツツミ.....298
 真チュウ公園型角形一文字取手.....258
 真チュウ公園型C形ツツミ.....298
 真チュウC形丸棒ハンドル.....257
 真チュウ12φ弓形ハンドル.....257
 真チュウ14φ丸棒ハンドル.....257
 真チュウ14φU形ハンドル.....257
 真チュウ10φ丸棒ハンドル.....258
 真チュウダエンハンドル.....259
 真チュウダエンハンドル太形.....259
 真チュウダエンハンドル細形.....259
 真チュウD形丸棒.....33
 真チュウD形丸棒ハンドル.....257
 真チュウニューカットツツミ.....298
 真チュウヌカ釘.....330
 真チュウ100番丸棒ハンドル.....258
 真チュウプレーン戸引手.....245
 真チュウポールツツミ.....303
 真チュウ丸頭+木ネジ.....330
 真チュウ丸棒.....33
 真チュウ丸棒取手 両面用.....87
 真チュウ弓形ハンドル.....261

す

垂珠ブラリ.....324
 スイッチフック(ステン).....191
 スウェルハンドル.....268
 スーパーフック.....186
 スクエアパネルホルダー.....175
 スクエアフック.....207-211-214-219
 スケートハンドル.....260
 スコアハンドル.....260
 スコッチ座付取手.....240
 スターハンドル.....261
 ステーションツツミ.....303
 ステップ帽子掛.....207-212
 ステラ.....68
 ステンR形戸当り.....131
 ステンR形取手 両面用.....95
 ステンR形丸棒ハンドル.....253
 ステンアニーツツミ.....296
 ステンアマンツツミ.....296
 ステンアメニティーツツミ.....295
 ステンウェーブフック.....188
 ステン上框戸当り.....130
 ステン上枠戸当り(左).....131
 ステン上枠戸当り(右).....131
 ステンS形上框戸当り.....130
 ステンF形丸棒取手 両面用.....89
 ステンL形フック4t.....187
 ステンL形フック6t.....187
 ステンエルボ取手 両面用.....87
 ステン円筒ツツミ.....297
 ステン角形座付取手.....238
 ステン角形座付取手 両面用.....238
 ステン角形ハンドル.....252
 ステン角形ハンドル太形.....252
 ステン角形フックL形.....151-190
 ステン角座付取手.....151-190
 ステン角J形フック.....188
 ステン角100番ハンドル.....252
 ステンカプセル取手 両面用.....81
 ステンキノコツツミ.....294
 ステンキャノン丁番.....118
 ステンキャノンツツミ.....297
 ステンキャノン戸当り.....129
 ステンキャノン二管丁番(左).....119
 ステンキャノン二管丁番(右).....119
 ステンキャノン旗丁番.....119
 ステンキャノンフック.....191
 ステンQ形フック.....188
 ステン9φ丸棒座付取手.....238
 ステン9φ丸棒座付取手 両面用.....238
 ステン9φ丸棒ハンドル.....253

ステンクールハンドル.....251
 ステンクラシカツツミ.....294
 ステンクラブハンドル.....251
 ステングラウンドフック.....186
 ステン公園型一文字把手.....252
 ステン甲丸円筒ツツミ.....297
 ステン甲丸取手 両面用.....81
 ステン甲丸ラウンドツツミ.....294
 ステン甲丸ラウンドフック.....191
 ステン小判形フック.....189
 ステン小判ハンドル.....250-253
 ステン小判ハンドル太形.....253
 ステンサイン.....157
 ステンJ形フック.....190
 ステンJW型フック.....188
 ステンシスターツツミ.....294
 ステンシスターフック.....191
 ステン12φスマートハンドル.....254
 ステン12φ丸棒ハンドル.....253
 ステン10φ丸棒ハンドル.....250
 ステン消火器フックスリム形.....223
 ステン消火器フック台形.....223
 ステン消火器フックB形.....223
 ステン消火器フック丸形.....223
 ステン消火器フックU形.....223
 ステンシルビアフック.....189
 ステン新グラスツツミ.....294
 ステンスグッチツツミ.....191
 ステンストールフック.....191
 ステンストレートフック.....186
 ステンスノーマンツツミ.....296
 ステンスリムダエンハンドル.....252
 ステンソアラフック.....189
 ステンソフィアツツミ.....295
 ステンソフィアハンドル.....251
 ステンダイヤフック.....188
 ステンダ・ヴィンチ帽子掛L形.....189
 ステンダ・ヴィンチ帽子掛W形.....189
 ステンタウンツツミ.....297
 ステンダエンハンドル.....250-252
 ステンダエンハンドル太形.....253
 ステンダエンハンドル細形.....252
 ステンダエンフックR形.....151-190
 ステンダエンフックU形.....151-190
 ステンダニーハンドル.....254
 ステンダボハトメ棚受.....329
 ステンタワーフック.....191
 ステンチェスフック.....191
 ステンチェンジ戸当りH形.....131
 ステンチェンジ戸当りT形.....131
 ステンチェンジ戸当りB形28.....131
 ステンチェンジ戸当りB形40.....131
 ステンTR形フック.....188
 ステンT形フック.....188
 ステンD形丸棒.....34
 ステンT形丸棒取手 両面用.....89
 ステンD形丸棒ハンドル.....253
 ステンテイルツツミ.....295
 ステントロフィーツツミ.....294
 ステンどんぐりツツミ.....296
 ステン22φ丸棒ハンドル.....254
 ステン二枚合長丁番.....327
 ステンニューカットツツミ.....297
 ステンニューカットフック.....191
 ステンハットツツミ.....294
 ステン花椿ツツミ.....294
 ステンバリエツツミ.....295
 ステンバルカン丁番.....118
 ステン半丸J形フック.....190
 ステン半丸ハンドル.....252
 ステンP形フック.....188
 ステンピーコックフック.....191
 ステンビームフック.....189
 ステン100番丸棒ハンドル.....253
 ステン風船ツツミ.....295
 ステン深底戸引手.....241
 ステン深底戸引手 両面用.....241
 ステンフック付戸当り.....130-189
 ステンフラットフック.....190
 ステンフラットフック2連.....190
 ステンフラワーフック.....188
 ステンフランス落し.....133

ステンプレーン戸引手.....245
 ステンプレーンワイド戸引手.....243
 ステンペアフック.....151-188
 ステンペアフックW型.....151-188
 ステンポールハンドル.....251
 ステンポピンフック.....191
 ステンマイケルツツミ.....296
 ステンマゼランツツミ.....296
 ステンマックツツミ.....295
 ステンマッシュルームツツミ.....297
 ステン丸落し.....133
 ステン丸型取手 両面用.....80
 ステン丸座フックL形.....151-190
 ステン丸座フックU形.....151-190
 ステン丸玉フック.....191
 ステン丸棒.....34
 ステン丸棒戸当り.....129
 ステン丸棒取手 片面用.....92
 ステン丸棒取手 両面用.....87-88-89-90-92
 ステン丸棒フック.....190
 ステンミニ形フック.....188
 ステンミニフック.....208-222
 ステン面取円筒ツツミ.....297
 ステンモナリザツツミ.....295
 ステンU形フック4t.....187
 ステンU形フック6t.....187
 ステンU形丸棒.....34
 ステンユキキタハンドル.....254
 ステン横J形フック.....187
 ステンラジアル戸当り.....129
 ステンラルゴツツミ.....296
 ステンリールツツミ.....297
 ステンリールフック.....191
 ステンルーシーツツミ.....296
 ステンレス押板.....116
 ステンレスサンド耐震ゲル.....162
 ステンレス楕円取手 両面用.....105
 ステンレス棚板R形.....183
 ステンレス棚板D形.....183
 ステンレス棚板B形.....183
 ステンレスWサンド耐震ゲル.....162
 ステンレス出隅ベース.....117
 ステンレス丸型取手 木ネジ止め.....110
 ステンレノ取手 両面用.....81
 ステンワールドツツミ.....295
 スツールフック(ステン).....191
 ストップ額吊.....222
 ストップ丁番.....327
 ストラップ取手.....240
 ストレート.....15
 ストレートコーナービット6x10.....249
 ストレートフック(ステン).....186
 スナークハンドル.....262
 スノーマンツツミ(ステン).....296
 スパニッシュ押板 木ネジ止め.....115
 スパニッシュ座付取手 木ネジ止め.....114-115
 スパニッシュ丸座付取手 木ネジ止め.....114
 スピカ.....67
 スプライン取手 両面用.....84
 スプレインターハンドル.....283
 スペースハンドル.....292
 スマート棚受.....179
 スマート棚柱.....179
 スマート戸当り.....132
 スマートハンドル.....263
 スマートハンドル(ウッド).....287
 スマート横ネジ.....328
 スマイル戸引手.....245
 角切異形旗丁番.....121
 隅丸ロング丁番.....327
 スライスハンドル.....290
 スライドフック小物入れ付.....209-212-216-220
 スラッシュ.....27
 スラントフック.....194
 スリットハンドル.....282
 スリッパ掛.....236
 スリム円筒戸当り.....126
 スリム円筒戸当り(ウッド).....124
 スリム角形ハンドル.....258
 スリム小判座付取手.....239
 スリムダエンハンドル.....259
 スリムダエンハンドル(ステン).....252

WB

索引

スリムラジアル戸当り(ウッド).....124
スレンダーハンドル.....271

セ

セーヌ.....31
セドリックツマミ.....302
セピアツマミ.....307
セピア取手 両面用.....104
セレー.....21
セラミックアーモンドツマミ.....314
セラミックウエンディーツマミ.....314
セラミックオスカーツマミ.....314
セラミックキャノンツマミ.....314
セラミックピュウエツマミ.....314
セラミックフラワーツマミ.....314
セラミックボールツマミ.....314
セラミックリングツマミ.....314
セリカ兼用引手.....246
セリカ両手掛.....246
セルシオ戸引手.....246
セレーナ.....22

そ

ソアラフック(ステン).....189
ソナチネハンドル.....320
ソフィアツマミ(ステン).....295
ソフィアハンドル(ステン).....251
ソリッド角手掛.....242
ソリッド角両手掛.....242
ソリッド小判手掛.....242
ソリッド小判両手掛.....241
ソリッド小判両手掛(ダイカスト).....244
ソリッド長角手掛.....242
ソリッド長角両手掛.....242-243
ソリッド長手掛.....242
ソリッド長両手掛.....242
ソリッドフック.....209
ソリッド丸手掛.....242
ソレイユ.....68
ソールツマミ.....306

た

ダイカスト円筒ツマミ.....310
ダイカスト円筒ツマミ裏ビス.....310
ダイカスト角100番ハンドル.....282
ダイカストキャノンツマミ.....310
ダイカストキャノンツマミ裏ビス.....310
ダイカストソリッド小判両手掛.....244
ダイカストニューカットツマミ.....310
ダイカストニューカットツマミ裏ビス.....310
ダイカスト100番丸棒ハンドル.....282
ダイカストULツマミ.....310
台形ハンドル(自然木).....286
耐震金具・164・165・166・167・168・169・170・171・172・173
耐震金具F形.....163・167
耐震金具L形.....163・167
耐震金具T形.....163
耐震ゲルマット.....162
耐震ダブルアングル.....173
ダイヤカットパネルホルダー(アルミ).....177
ダイヤフック(ステン).....188
ダ・ヴィンチコート掛C形.....198
ダ・ヴィンチフックJ形.....198
ダ・ヴィンチ帽子掛L形.....198
ダ・ヴィンチ帽子掛L形(ステン).....189
ダ・ヴィンチ帽子掛W形(ステン).....189
タウンツマミ(ステン).....297
ダエン座付取手.....239
楕円取手(自然木)両面用.....78
楕円取手(ステンレス)両面用.....105
ダエンハンドル(真チユウ).....259
ダエンハンドル(ステン).....250・252
ダエンハンドル太形(真チユウ).....259
ダエンハンドル太形(ステン).....253
ダエンハンドル細形(真チユウ).....259
ダエンハンドル細形(ステン).....252
ダエンフックR形(ステン).....151・190
ダエンフックU形(ステン).....151・190
タオル掛.....230
タオル掛け.....266
タカフック.....197
ダストシュート.....135

ダックス.....40
タッピンねじ.....179
棚板R形(ステンレス).....183
棚板R形(ガラス).....183
棚板R形(アクリル).....183
棚板R形(集成材).....182
棚板C形(集成材).....182
棚板D形(ステンレス).....183
棚板D形(ガラス).....183
棚板D形(集成材).....182
棚板B形(ステンレス).....183
棚板B形(ガラス).....183
棚板B形(アクリル).....183
棚板B形(集成材).....182
棚受け.....267
棚グリップH形.....180
棚グリップA形.....180
棚グリップN形.....181
棚グリップF形.....180
棚グリップK形.....181
棚グリップC形.....180
棚グリップG形.....181
棚グリップJ形.....181
棚グリップD形.....180
棚グリップB形.....180
ダニーハンドル.....271
ダニーハンドル(ステン).....254
ダブルアングル.....173・328
ダブルカットツマミ.....298
Wカットフック.....195
WSワンハンドル.....262
ダボ棚受.....178
ダボ柱(アルミ).....178
ダボハトメ棚受.....329
ダボハトメ棚受(ステン).....329
たまごフック.....206・211・214・218
たまごフックWロール.....218
たまごフックツイン.....206・211・214・218
たまごフック2段.....206・211・214・218
タラコ.....39
ダリ.....26
タワーフック(ステン).....191
タンスかん長座付き.....330
段付長手掛(ウッド).....247
ダンヒル座付取手.....239
ダンヒルハンドル.....283
ダンヒルブラリ.....326

ち

チークサイン.....154・155
チェリーブラリ.....325
チェスター.....19
チェストツマミ.....300
チェスフック(ステン).....191
チェルシーハンドル.....271
チェンジ戸当りH形(ステン).....131
チェンジ戸当りT形(ステン).....131
チェンジ戸当りB形28(ステン).....131
チェンジ戸当りB形40(ステン).....131
チタン10φ丸棒ハンドル.....293
チタンニューカットツマミ.....299
千鳥かん.....323
千鳥ハンドル.....284
千鳥ブラリ.....264・267
チャイルド.....40
チューブラ鎌錠(玄関錠).....61
チューブラ鎌錠(表示錠).....61
チューブラ鎌錠(間仕切錠).....61
チューブラ空錠.....60
チューブラ本締錠.....59
チューブラ本締錠(玄関錠).....63
チューブラ本締錠(表示錠).....63
チューブラ本締錠(間仕切錠).....63
チューリックツマミ.....317
チロル.....27

つ

ツイスト.....46
ツイスト取手 両面用.....82
ツインフック.....197
ツートン丸座.....54

て

TR形フック(ステン).....188
D形ツマミ.....307
D形ハンドル(アルミ).....290
T形フック.....202
T形フック(ステン).....188
D形丸棒(アルミ).....38
D形丸棒(真チユウ).....33
D形丸棒(ステン).....34
T形丸棒取手 両面用.....96
T形丸棒取手(ステン)両面用.....89
T形丸棒取手 両面用.....97・99
D形丸棒ハンドル(真チユウ).....257
D形丸棒ハンドル(ステン).....253
T字形.....330
テイヤーツマミ(ステン).....295
ディリー手掛.....249
テープカットポール.....148
デスクハンドル.....290
出隅ベース(ステンレス).....117
デュエット.....70
デュエット取手 片面用.....25
デュエット取手 両面用.....75
デュオツマミ.....305
デラックス三面鏡丁番.....327
デラックスブラリ.....325
デリカ.....25
デルタアロー忍び返しW形.....160
デルタ忍び返しF形.....160
デルタ忍び返しL形.....160
デルタ忍び返しW形.....160
デルタフック.....202

と

ドア取手用丸座.....117
ドアスコop.....135
戸当り付ポール.....26
ドアマーク 小判.....158
ドアマーク サクラ.....158
ドアマーク 三角.....158
ドアマーク 四角.....158
ドアマーク スター.....158
ドアマーク ドーナツ.....158
ドアマーク 長四角.....158
ドアマーク ハニー.....153
ドアマーク プレーン.....153・158
ドアマーク ラウンド.....158
ドアマーク リング.....153
トイレマーク.....156・157
トーストハンドル(アルミ).....290
ドーナツ戸当り.....127
ドーナツ取手 両面用.....79・94
ドーム戸当り床付.....128
ドームパネルホルダー.....175
ドール.....13
トーン取手(左)両面用.....85
トーン取手(右)両面用.....85
トーン(左).....64
トーン(右).....64
トキン錠.....135・330
トクサブラリ.....325
どこでもサイン.....152
取手.....267
トップ戸当り.....125
トップフック.....189
戸引手.....267
戸襖錠.....51
戸襖錠 両面用.....51
ドライハンドル.....258
ドラムツマミ.....309
トランクかん.....323
ドリアツマミ.....304
トリトン.....41
トリノ.....32
トリノ取手 両面用.....108
トリプルハンドル.....290
ドリンコート.....69
トルテツマミ.....313
ドルビーハンドル.....270
ドルフィン.....15
ドレッシェハンドル.....284

トレビ長座.....55
トロイ.....47
トロフィーツマミ(ステン).....294
どんぐりツマミ(ステン).....296

な

長角形掘込引手.....245
長角形ルーバー.....116
長角手掛(ウッド).....248
長角両手掛(ウッド).....248
長手掛(ウッド).....247・248
長両手掛(ウッド).....248
長押フック.....189
ナタリツマミ.....306
7形帽子掛.....203
ナポリタオルリング.....228
ナポリツマミ.....303
ナポリ二段掛棒.....233
縄目エイト座付ハンドル.....263
ナンシー.....15
No.2シャープ取手.....240
No.1シャープハンドル.....283

に

ニス.....43
22φ丸棒ハンドル(ステン).....254
2段パネルホルダー.....177
ニットロープ.....150
ニューウェーブ.....31
ニューエデンハンドル.....284
ニューエデンブラリ.....326
ニューカットツマミ(ウッド).....315
ニューカットツマミ(真チユウ).....298
ニューカットツマミ(ステン).....297
ニューカットツマミ(ダイカスト).....310
ニューカットツマミ(ダイカスト)裏ビス.....310
ニューカットツマミ(チタン).....299
ニューカットフック.....195
ニューカットフック(ステン).....191
ニューカプセル.....30
ニューキャノンツマミ.....298
ニュートンハンドル.....273
ニューパールラインハンドル.....283
ニューハイブリッドハンドル.....288
ニューハニーツマミ.....301
ニュー平円丸GB.....246
ニューベヤーハンドル.....262
ニューマルタ.....21
ニューモナリザハンドル.....288
ニューライン.....29
ニューラウンドツマミ.....310
ニューロケットラスビス.....328
二連丸棒フック.....196

ね

ネオンツマミ.....309
ネクタイガード(左).....236
ネクタイガード(右).....236
ネクタイハンガー.....235
ネッスルハンドル.....268
ネッスルハンドル(ウッド).....287

の

ノエルハンドル.....261
ノーブルタオル掛.....229

は

バーゼル.....37
パーティションロープ.....150
バーディハンドル.....293
バーナードハンドル.....263
ハーブタオル掛.....229
ハーブタオルリング.....227
パーム取手 両面用.....96
ハーモニー取手 片面用.....74
ハーモニー取手 両面用.....74
パイエルン.....44
ハイカラー座付取手.....240
ハイブリッドハンドル.....288
パイロットツマミ.....305
パイロット取手(ウッド)木ネジ止め.....113
パイロン取手 両面用.....107

WB

索引

ハウザー.....42
 バウンドツマミ.....312
 パクツツマミ.....304
 白鳳取手 両面用.....103
 パズルフック.....215-219
 八角取手(ウッド)木ネジ止め.....113
 八角フック.....200
 ハットツマミ(ステン).....294
 パッド取手 両面用.....87
 パテオ長座.....55
 花椿ツマミ(ステン).....294
 ハニーツマミ.....301-321
 ハニーフック.....192
 パネルクリップ.....159
 パネルホルダー.....174-175
 パネルホルダー(アルミ).....177
 パブリックハンドル.....292
 ハミルトンタオル掛.....225
 ハミルトンタオル掛(ウッド).....225
 ハミルトンタオルリング.....225
 ハミルトンタオルリング(ウッド).....225
 ハミルトンフック.....225
 ハミルトンフック(ウッド).....225
 ハミルトンペーパーホルダー.....225
 ハミルトンペーパーホルダー(ウッド).....225
 ハミング取手 片面用.....73
 ハミング取手 両面用.....73
 パレードハンドル.....320
 パラディ取手 両面用.....85
 パラディ(左).....64
 パラディ(右).....64
 パラレルS形掛棒.....234
 パラレルU形掛棒.....234
 パリエツツマミ(ステン).....295
 ハリケーン取手 両面用.....104
 パリ座付取手.....240
 バルカン異形旗丁番.....121
 バルカン丁番(ステン).....118
 バルカン取手 木ネジ止め.....110
 パルケツツマミ.....301
 パルケフック.....192
 パルサーツツマミ.....306
 パレス.....66
 パレットフック.....207-211-214-218
 バレンシア取手 両面用.....106
 パロン.....67
 パワーキャノン戸当り.....124
 パワーフック.....207-212-216-219
 ハンガールボルト.....329
 半月戸襖錠.....51
 半月戸襖錠 両面用.....51
 半月ボックス掛棒.....235
 パンセハンドル.....256
 半丸J形フック(ステン).....190
 半丸ハンドル(ステン).....252
 半丸風タッピンねじ.....133

ひ

ピアノフック.....207-211-214-218
 ピアンカ戸当り.....127
 B形二段掛棒.....234
 P形フック(ステン).....188
 ピークフック.....202
 ピーコックフック(ステン).....191
 PC10φ丸棒ハンドル.....292
 PC白色マグネットキャッチ.....328
 PCポールツツマミ.....319
 PC丸棒.....35
 PC丸棒D形.....35
 PC丸棒ハンドル.....292
 PCミニフック.....208-222
 PC弓形ハンドル.....292
 BJ型ボックス二段掛棒.....235
 ヒース.....12
 ピーター.....47
 ビームフック(ステン).....189
 ピエールツツマミ.....303
 ビエント.....8
 ピガールツツマミ.....301
 ピクトリア取手 木ネジ止め.....109
 ピコツツマミ.....318
 ビザンチン.....29

菱座丸かん.....322
 ビスタ.....28
 ビスタツツマミ.....307
 ビスタフック.....212-222
 ビッグデュエット取手 片面用.....75
 ビッグデュエット取手 両面用.....75
 ビッグハーモニー取手 片面用.....74
 ビッグハーモニー取手 両面用.....74
 ビッグミロ取手 片面用.....75
 ビッグミロ取手 両面用.....75
 ビネットフック.....198
 ビネット帽子掛.....198
 ヒネリ帽子掛.....197
 100番丸棒ハンドル(真チュウ).....258
 100番丸棒ハンドル(ステン).....253
 100番丸棒ハンドル(ダイカスト).....282
 ピュアクリスタル取手 両面用.....86
 ビュッフェツツマミ(セラミック).....314
 表示錠.....58-59-62
 標準小判座.....53-56
 標準長座.....53
 標準丸座.....53-54
 平丸取手(ウッド)木ネジ止め.....112
 ヒルズ戸当り.....132
 ピルツツマミ.....300
 広巾ダエンハンドル.....259

ふ

ファーストハンドル.....288
 フィーネ.....8
 フィーネ取手.....71
 V形フック(アルミ).....209-222
 風船ツツマミ(ステン).....295
 ブーベフック.....202
 フェザー.....49
 フェンディ.....17
 フェンディII.....17
 フォルテ棚グリッパ.....181
 フォルテ棚グリッパワイド.....181
 フォレスト.....69
 フォンテーヌ.....14
 深底戸引手(ステン).....241
 深底戸引手(ステン)両面用.....241
 藤ツツマミ.....309
 藤丸ブラリ.....325
 複用角座付ハンドル.....285
 ニツ折.....331
 ニツ折切断.....331
 ブチパイロン取手(ウッド)木ネジ止め.....111
 ブチパイロン取手 木ネジ止め.....111
 ブチバルカン取手 木ネジ止め.....110
 ブチフック.....236
 ブチフック付フック.....216
 フック付タオル掛.....232
 フック付戸当り.....128
 フック付戸当り(ステン).....130-189
 プッシュプル錠.....69
 フットボールツツマミ.....308
 ブラケットベース.....173
 ブラケットベース(ゴム).....173
 BRASS POLISH.....117
 フラット額吊.....222
 フラットタオル掛.....227
 フラット二段タオル掛.....227
 フラットパネルホルダー.....176
 フラットフック(ステン).....190
 フラットフック2連(ステン).....190
 フラット丸座.....54
 フラット丸座蓄光.....54
 ブラネットタオル掛.....231
 ブラネットタオルリング.....229
 ブラネットフック.....196
 ブラネット帽子掛.....196
 フラワーツツマミ.....311
 フラワーツツマミ(セラミック).....314
 フラワーフック(ステン).....188
 フラワーポール.....148
 フラワーポット.....148
 フランス落とし(ステン).....133
 フランスかん.....323
 フランス座付ハンドル.....285
 フランス丁番(左).....120

フランス丁番(右).....120
 フランソワーズ.....24
 プランタ.....9
 プランタタオル掛け.....224
 プランタ取手.....71
 プリーズ.....11
 フリーピッチタオル掛.....226
 プリッジハンドル(ウッド).....285
 プリティッシュ.....28-50
 プリメール.....10
 プリモハンドル.....287
 プリンセスローズ取手.....71
 プリンセスローズハンドル.....262
 フルト.....44
 ブルゴス帽子掛.....201
 ブルボンツツマミ.....308
 フレアフック.....200
 フレージュ.....11
 フレージュフックA形.....198
 フレージュフックB形.....198
 フレージュ帽子掛.....198
 プレーンL形フック.....195
 プレーン鏡止.....159
 プレーン棚グリッパ.....181
 プレーンツツマミ.....321
 プレーン戸引手(真チュウ).....245
 プレーン戸引手(ステン).....245
 プレーンワイド戸引手(ステン).....243
 プレシャスツツマミ.....300
 フレスコ.....10
 フレックスドアチェーン.....134
 フレンチハンドル.....255
 フロア戸当り.....126
 フロアパーティションポール.....138-139-140-141-142-143-144-145-146-147
 フロイデ角手掛.....244
 フロイデ手掛.....244
 フロイデ長手掛.....244
 フロイデ長両手掛.....244
 フロイデ丸手掛.....244
 ブロウツツマミ.....317
 フロールタオル掛.....224
 ブロンツツマミ.....308

へ

ヘアフック(ステン).....151-188
 ヘアフックW型(ステン).....151-188
 平安取手 木ネジ止め.....113
 平面角手掛(ウッド).....247
 平面長角戸引手.....246
 平面長手掛(ウッド).....247
 平面長戸引手(ウッド).....247
 平面丸手掛(ウッド).....247
 平面丸戸引手(ウッド).....247
 ベガ.....67
 ベガサスフック.....197
 ヘビ戸当り床付.....126
 ベリエハンドル.....277
 マリオ.....36
 ベルサイユ取手 両面用.....106
 ベルツツマミ.....318
 ベルナル取手 両面用.....102
 ベルナルドハンドル.....277

ほ

ホイップツツマミ.....313
 ホイップフック.....202-313
 ポイントツツマミ.....309
 宝寿ハンドル.....262
 ポーチ戸当り.....128
 ポートツツマミ.....312
 ポート戸当り.....132
 ホームブラリ.....326
 ポーラツツマミ.....303
 ボール.....24
 ボールツツマミ(ウッド).....315
 ボールツツマミ(真チュウ).....303
 ボールツツマミ(セラミック).....314
 ボールツツマミ(PC).....319
 ボール.....26
 ポールハンドル.....263
 ボールハンドル(ステン).....251

ポールフック.....194
 ボーンフック.....194
 星形フック.....200
 ボタンツツマミ(ウッド).....315
 ボーナツツマミ.....299
 ボニーハンドル.....270
 ボビー戸当り.....123
 ボビンフック(ステン).....191
 ボブラハンドル.....262
 ボヘミアツツマミ.....317
 ポパロ.....48
 ボリウッドハンドル.....293
 ボリラインハンドル.....293
 ボリカハンドル.....280
 ボルドルタオル掛.....231
 ボルドル取手 木ネジ止め.....112
 ボレロハンドル.....320
 ボローニヤツツマミ.....317
 ボローニヤツツマミ.....320
 ホンコンブラリ.....326
 本締錠.....58

ま

マーガレットタオル掛.....232
 マーガレットタオルリング.....228
 マーガレットフック.....203
 マーガレット帽子掛.....203
 マークユーツツマミ.....300
 マークユーフック.....194
 マーズ.....68
 マーチン座付取手.....239
 マーチン房掛.....203
 マーメイド.....49
 マイケルツツマミ(ステン).....296
 マイセソハンドル.....270
 マイヨーツツマミ.....301
 曲玉.....40
 曲り丸棒ハンドル.....239
 マギーハンドル.....273
 マギーハンドル(自然木).....274
 マキシム.....25
 マキシムツツマミ.....316
 マキシム取手 木ネジ止め.....113
 マキシム取手 両面用.....105
 マキシムフック.....193
 マグネットパネルホルダー.....177
 マグネット用ベース.....172
 間仕切錠.....58-59-62
 マゼランツツマミ(ステン).....296
 マグツツマミ(ステン).....295
 マッシュルームツツマミ.....312
 マッシュルームツツマミ(ステン).....297
 マッシュルーム戸当り兼用型.....127
 マドリッド取手 木ネジ止め.....108
 マドレーヌツツマミ.....302
 マドレーブラリ.....325
 マドンナ.....35
 マランツハンドル.....276
 マリエフック2連.....201
 マリオ.....21
 丸落し(ステン).....133
 丸落しツツマミ.....133
 丸型取手 木ネジ止め.....110
 丸形カーテン掛.....197
 丸型手掛(ウッド).....247
 丸形取手(アイウッド)両面用.....78
 丸形取手(ウッド)木ネジ止め.....113
 丸型取手(ウッド)両面用.....81
 丸形取手(自然木)木ネジ止め用.....77
 丸形取手(自然木)両面用.....77-78
 丸型取手(ステン)両面用.....80
 丸型取手(ステンレス) 木ネジ止め.....110
 丸形取手 両面用.....101
 丸型取手 両面用.....107
 丸形房掛.....237
 丸形ルーバー.....116
 丸型取手(ウッド)両面用.....107
 丸かん.....330
 丸かん下り.....324
 丸義星タオルリング.....228
 丸座.....237
 丸座フックL形(ステン).....151-190

WB

索引

丸座フックU形(ステン).....	151-190
丸座帽子掛.....	203
マルシェツマミ.....	304
マルセイユ.....	42
マルセルツマミ.....	299
マルタ.....	24
マルタ取手 両面用.....	108
丸玉フック(ステン).....	191
丸棒(アルミ).....	38
丸棒義星取手 木ネジ止め.....	111
丸棒座付取手 片面用.....	109
丸棒(真チュウ).....	33
丸棒(ステン).....	34
丸棒スリッパ掛.....	236
丸棒タオル掛19φ.....	230
丸棒タオル掛16φ.....	230
丸棒D形(PC).....	35
丸棒戸当り(ステン).....	129
丸棒取手(アイウッド)片面用.....	72
丸棒取手(アイウッド)両面用.....	72
丸棒取手(アルミ)片面用.....	92
丸棒取手(アルミ)両面用.....	92
丸棒取手 片面用.....	90-91-93
丸棒取手(真チュウ)両面用.....	87
丸棒取手(ステン)片面用.....	92
丸棒取手(ステン)両面用.....	87-88-89-90-92
丸棒取手 両面用.....	79-90-91-93-94-97-98
丸棒取手(レザー)両面用.....	79
丸棒半月ハンドル.....	259
丸棒ハンドル(自然木).....	286
丸棒ハンドル(PC).....	292
丸棒(PC).....	35
丸棒フック(ステン).....	190
マロンツマミ(ゴム).....	312
マロン戸当り兼用型.....	127
マロンフック.....	196
万月ツマミ(ウッド).....	315
マンボウ二段掛棒.....	233
み	
ミシュラン.....	45
溝入丸棒フック.....	192
ミツ折.....	331
ミニJ形フック(ステン).....	188
ミニダボ.....	329
ミニパイロン取手 木ネジ止め.....	112
ミニバルカン取手 木ネジ止め.....	110
ミニフック(ステン).....	208-222
ミニフック(PC).....	208-222
ミュンヘンツマミ.....	302
ミラーかん.....	323
ミラージュツマミ.....	305
ミラーツマミ.....	311
ミラーハンドル.....	256
ミラノ下り.....	325
ミラノハンドル.....	263
ミラベル.....	50
ミルキーハンドル.....	280
ミルト.....	41
ミロ.....	19
ミロ取手 片面用.....	75
ミロ取手 両面用.....	75
ミントハンドル.....	289
む	
室町戸襖錠.....	51
室町ハンドル.....	260
め	
メゾン戸当り.....	123
メゾンフック.....	202
メヌエットハンドル.....	320
メルヘンツマミ(ウッド).....	316
メロディータオル掛.....	232
面取円筒ツマミ(ステン).....	297
面取四角ツマミ.....	307
面取タッピンねじ.....	133
面取ハンドル.....	261
も	
モーゼル取手 木ネジ止め.....	112
木ねじ.....	179

木目アクセスハンドル.....	279
木目アローハンドル.....	279
木目アローハンドルL型.....	279
木目オアシスハンドル.....	277
木目ニュートンハンドル.....	275
木目ハンドル.....	284
木目ブラリ.....	326
木目ボリウッドハンドル.....	293
木目マギーハンドル.....	275
木目マランツハンドル.....	277
木目ラミーハンドル.....	275
木目リパティールハンドル.....	275
木瓜かん.....	322
モナーク座付ハンドル.....	284
モナリザタオル掛.....	232
モナリザツマミ.....	303
モナリザツマミ(ゴム).....	312
モナリザツマミ(ステン).....	295
モナリザ戸当り.....	128
モンブランツマミ.....	308-321
モンマルトル取手 両面用.....	106
モンローツマミ.....	308
や	
矢印.....	156-157
大和丸かん下り.....	324
ゆ	
UL型スリムボックス二段掛棒.....	235
UL型ボックス二段掛棒.....	235
ULツマミ(ダイカスト).....	310
U形掛棒.....	236
U形三段掛棒.....	236
U形取手 両面用.....	94
U形二段掛棒.....	234
U形ニューライン取手 両面用.....	105
U形ハンドル.....	290
U形フック.....	199
U形フック4t(ステン).....	187
U形フック6t(ステン).....	187
U形マグネット補助板.....	221
U形丸棒(ステン).....	34
ユークリッド.....	9
ユーゴハンドル.....	288
誘導サイン.....	153
UFO前金具.....	330
ユトリロツマミ.....	308
ユトリロハンドル.....	260
ユニコーンフック.....	195
ユニットハンドル.....	272
ユニットブラリ.....	326
ユニバーサルハンドル.....	276
ユニバーサルハンドル(自然木).....	274
ユニバーサルミニ取手 両面用.....	95
ユビキタス取手(アルミ)両面用.....	88
ユビキタス取手(ウッド)両面用.....	88
ユビキタスハンドル.....	272
ユビキタスハンドル(ウッド).....	287
ユビキタスハンドル(ステン).....	254
弓形取手(自然木)両面用.....	78
弓形取手 両面用.....	86
弓形ハンドル(アルミ).....	289
弓形ハンドル(ウッド).....	287
弓形ハンドル(真チュウ).....	261
弓形ハンドル(PC).....	292
よ	
洋額吊.....	202
ヨーゼフフック.....	201
横J形フック4t(ステン).....	187
ヨハネスフック.....	201
ヨハネスフック五連.....	201
ヨハネスフック三連.....	201
ら	
ライアンハンドル.....	291
ライダー.....	46
ライトハンドル.....	288
ライノフック.....	215
ライン.....	16
ライングラスフック.....	194
ラインストーンハンドル.....	260

ラインフック.....	208-222
ラウンド鏡受.....	159
ラウンドツマミ.....	298
ラウンドフック.....	193
ラウンドフック蓄光.....	209-212
ラウンドヘッド取手(ウッド)両面用.....	103
ラウンド丸座.....	54
ラグビーツマミ.....	310
ラジアル戸当り.....	122
ラジアル戸当り(ウッド).....	124
ラジアル戸当り(ステン).....	129
ラジアル戸当り床付.....	122-125-129
ラジアルフック.....	193
ラスカルハンドル.....	282
ラセン取手 木ネジ止め.....	111
ラッキーフック.....	202
ラックスタオル掛.....	224
ラックスタオルリング.....	224
ラックスフック.....	224
ラックスペーパーホルダー.....	224
ラバーハンドル.....	293
ラバトリーフックA形.....	195
ラバトリーフックB形.....	193
ラバトリーロック.....	134
ラバトリーロックD(表示器付).....	134
ラピスツマミ.....	318
ラミーハンドル.....	273
ラミレス.....	68
ラリーツマミ.....	307
ラルゴツマミ(ステン).....	296
ランセルハンドル.....	278
ランセルハンドル(自然木).....	274
ランディーツマミ.....	302
り	
リアル戸引手(ウッド).....	249
リーフフック.....	200
リールツマミ(ステン).....	297
リールフック(ステン).....	191
リスポン取手 木ネジ止め.....	109
リズムラッチ.....	134
リゾーツマミ.....	299
リチャード.....	45
リッセフック.....	194
リップルフック.....	200
リトムツマミ.....	309
リパティールハンドル.....	273
リパティールハンドル(自然木).....	274
リパティーツマミ.....	300
リパブール取手 両面用.....	104
リファインフック.....	192
リベラル戸当り.....	122
リボンフック.....	197
流線ブラリ.....	325
両面固定金具セット.....	56
リヨントオル掛.....	231
リヨン取手 木ネジ止め.....	109
リリー忍び返しF形.....	161
リリー忍び返しL形.....	161
リリー忍び返しW形.....	161
リリーブラリ.....	325
リング下り.....	330
リングツマミ(ウッド).....	316
リングツマミ(セラミック).....	314
リング戸当り.....	125
リングフック(ウッド).....	193
る	
ルーキー鏡受.....	159
ルーキーツマミ.....	302-321
ルーキー丸座.....	54
ルーシーツマミ(ステン).....	296
ルグラン.....	32
ルグラン取手 両面用.....	105
ルナ.....	46
ルネハンドル.....	287
ルピナスタオル掛.....	226
ルピナスタオルリング.....	226
ルピナス二段タオル掛.....	226
ルピナス取手 両面用.....	80
れ	

レイジーフック.....	207-211-214-218
レイナツマミ.....	306
レインボーハンドル.....	283
レオンハンドル.....	276
レオナフック.....	192
レザー丸棒取手 両面用.....	79
レザーツマミ.....	308
レジーナタオル掛.....	231
レジーナフック.....	196
レジェンド.....	44
レットダボハトメ棚受.....	329
レノマ取手(ステン) 両面用.....	81
レフトハンドル.....	263
ろ	
ロイヤル戸当り.....	123
ロイヤル取手 木ネジ止め.....	111
ロイヤルハンドル.....	268
ロイヤルブラリ.....	324
ローザンヌ.....	37
ロータスハンドル.....	280
ローラT形フック.....	194
ローラB形フック.....	192
ロールフック.....	219
ローレット取手 木ネジ止め.....	111
ローレットブラリ.....	324
ローレライ.....	27
六連フック.....	236
ロケット戸当り.....	127
六角ツマミ(ウッド).....	315
六角取手 木ネジ止め.....	114
六角ハンドル(自然木).....	284
六角弓形ハンドル.....	257
ロビンハンドル.....	256
ロブフックA形.....	192
ロブフックB形.....	192
ロベルト帽子掛.....	201
ロマネスク.....	30
ロミオツマミ.....	307
ロミオフック.....	202
ロリエハンドル.....	288
ロワール取手 木ネジ止め.....	112
ロワイヤルツマミ.....	302
ロング丁番.....	327
ロングハンドル.....	261
ロンドツマミ.....	320
ロンドン.....	26
わ	
ワーゲンハンドル.....	283
ワールドツマミ(ステン).....	295
ワイドドアストップパー.....	133
ワイドニューカットフック.....	195
ワイドフック.....	186
ワインカップツマミ.....	315
ワインド.....	45
ワンピース角手掛.....	243
ワンピース長手掛.....	243

モデリングサービス

シロクマは自社のRP（ラピッドプロトタイピング）装置にて、3Dモデルの製作サービスを2000年より行っています。意匠・形状の確認や営業サンプル、注型用のマスターモデル等、お客様のご要望に合わせて、各種サービスをご用意しておりますので、お気軽にお問い合わせください。



1 頂いた3Dデータ (STL/IGES/Parasolid/VRML 等) を使って3Dモデルの製作

3Dデータがある場合



[入力対応フォーマット]
STL, IGES, Parasolid, VRML 等

STLファイル形式で頂ければ、直接造形することができます。その他3Dファイル形式で頂いた場合は、弊社でSTLファイル形式に変換し、造形します。

2 設計図面 (DXF/DWGまたは図面、スケッチ) をもとに3Dデータを作成し、3Dモデルを製作

2D図面、手描きスケッチがある場合

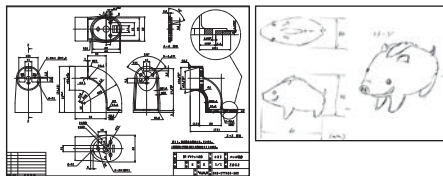

2D図面、手描きスケッチなどを弊社で3Dデータ化し、お客様に形状の確認を頂き、ご要望に合わせて修正・編集後、造形します。

3 製品やモデルをスキャニングし、3Dデータを作成・編集し、3Dモデルを製作

手作りモデルなどの現物がある場合



現物を3Dスキャニングし、要望に合わせてスケール調整や補修をした後、造形します。

スキャン可能サイズ φ130 x H200mm
※その他サイズも対応します。

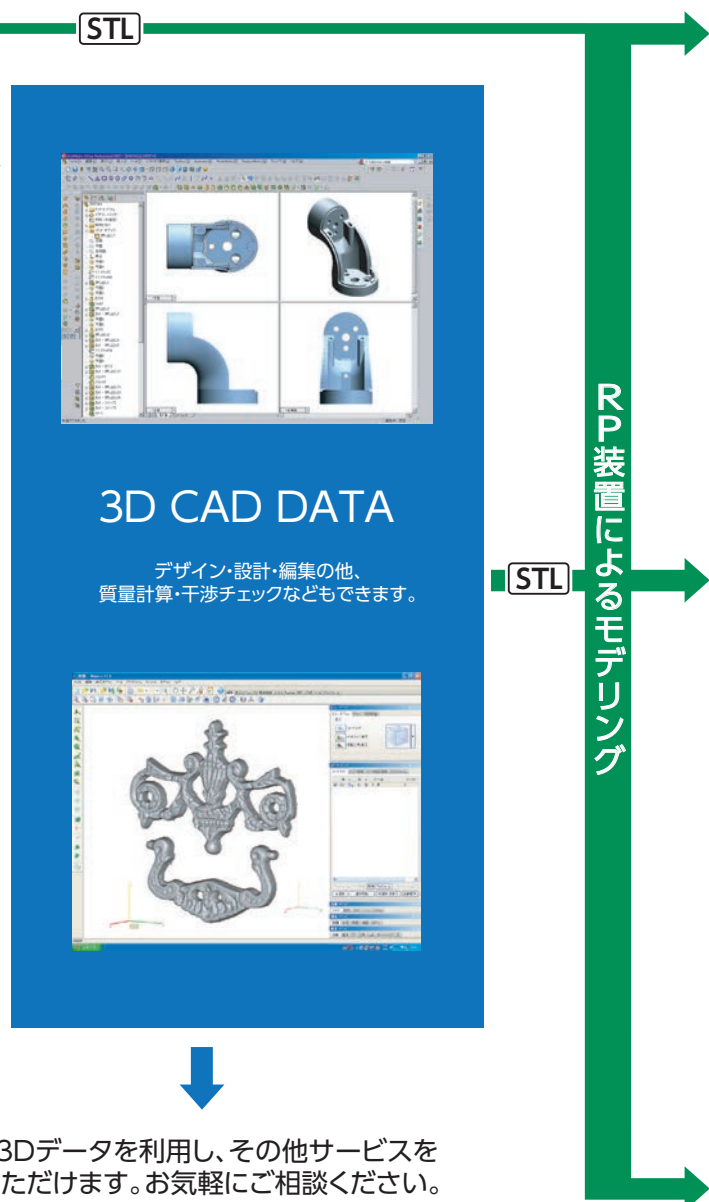

作成した3Dデータを利用し、その他サービスをご利用いただけます。お気軽にご相談ください。

- 3Dデータの提供
- 2Dデータの作成・提供
- 簡易構造解析
- イメージレンダリング
- 干渉チェック
- 質量計算

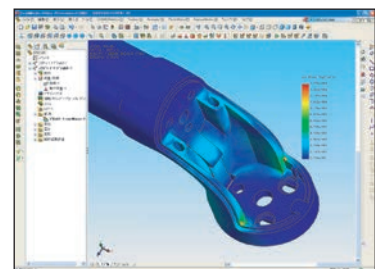

WB

シロクマモデリングサービス



汎用性が高く、幅広い用途にご利用いただけます。
積層ピッチ (16 μ) を活かした精密モデルに適しています。

アクリル系①

造形方式 UV硬化積層造形
モデル材料 アクリルライク硬質樹脂 (薄黄色半透明)
積層ピッチ Z軸 16 μ m
造形解像度 (X)600 x (Y)600 x (Z)1,600dpi
造形サイズ (X)254 x (Y)240 x (Z)200mm
精度 \pm 0.1mm-0.3mm
(通常時※モデルによって異なります)



形状確認 (アクリル系②)
リアルな感触 (ゴム系)
塗装やメッキなどの後加工対応 (ABS系) など目的に合わせて造形します。
また、アクリル系素材で、36万色以上を表現。造形後の塗装無しでイメージのカラーに。更にテクスチャーマッピング技法により地模様や画像データなどを貼り付け、まるで本物のような質感を光造形だけで表現できます。

VRMLデータでフルカラーモデリング

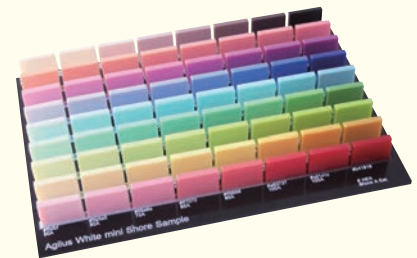

アクリル系②・ゴム系・ABS系

造形方式 UV硬化積層造形
モデル材料 アクリルライク硬質樹脂 (フルカラー)
ゴムライク樹脂 (黒※硬度調整可)
ABSライク (グリーン)
※アクリルライクとゴムライクの複合モデルも造形できます。
積層ピッチ Z軸 28 μ m
造形解像度 (X)600 x (Y)600 x (Z)1,800dpi
造形サイズ (X)255 x (Y)252 x (Z)200mm
精度 \pm 0.1mm-0.3mm
(通常時※モデルによって異なります)



切削加工では困難な深い切れ込みや、金型の冷却水路等の加工も可能です。高密度 (99.9%) の金属モデルなのでRM (Rapid Manufacturing) での小ロット製品としても使えます。

ステンレス・工具鋼

造形方式 レーザー焼結粉末積層造形
モデル材料 ステンレス (SUS316L)
工具鋼 (CL50WS)
積層ピッチ Z軸 20 μ m
造形サイズ (X)250 x (Y)250 x (Z)280mm

■ ご要望に応じて作成した3Dモデルの仕上げができます (研磨・塗装・メッキ等)
モデリングサービス専用 お見積り・お問い合わせ先 [✉ rp@shirokuma.co.jp](mailto:rp@shirokuma.co.jp)

マグネット

マグネット面に滑り止め兼キズ防止シートが付いているので、取り付け面にキズをつけず強力吸着！

- 主な取り付け場所…スチール家具、冷蔵庫・洗濯機などの金属塗装面、ホーローキッチン
- × 取り付けられない場所…キッチン・浴室などの直接水のかかる場所、オープンレンジなど高温になる場所、凹凸があり磁石が安定しない場所



アイボリー



ピンク

たまごフック (M)
CP-10M-M 620円 入数 10
 材質 / ABS樹脂
 取付方法 / マグネット
 荷重制限 / 800g
 本体サイズ / W34×H60×D41(mm)
 包装サイズ / W100×H140×D43(mm)
 包装形態 / プリスター台紙 (1台紙 2個付き)

JAN アイボリー 4936350105149
 ピンク 4936350105156



ピンク



アイボリー

たまごフック (S)
CP-10M-S 490円 入数 10
 材質 / ABS樹脂
 取付方法 / マグネット
 荷重制限 / 300g
 本体サイズ / W26×H45×D33(mm)
 包装サイズ / W100×H140×D35(mm)
 包装形態 / プリスター台紙 (1台紙 2個付き)

JAN アイボリー 4936350105163
 ピンク 4936350105170

粘着テープ

はがした時のテープあとが残りにくい、粘着タイプ。

- 主な取り付け場所…冷蔵庫・洗濯機などの金属塗装面、タイル、ガラス、ステンレス、プラスチック、柱、板壁、化粧合板
- × 取り付けられない場所…石こうボード、プリント合板 (木質新建材)、コンクリート、ブロック、壁紙 (塩ビ・布・紙)、土壁、砂壁、しっくい、モルタル、凹凸面、ざらざら面



ピンク



アイボリー

たまごフック (M)
CP-10T-M 400円 入数 10
 材質 / フック: ABS樹脂
 ベース: ポリカーボネート
 取付方法 / 粘着テープ
 荷重制限 / 1Kg
 本体サイズ / W34×H60×D41(mm)
 包装サイズ / W100×H170×D43(mm)
 包装形態 / プリスター台紙 (1台紙 2個付き)

JAN アイボリー 4936350106085
 ピンク 4936350106092



アイボリー



ソフトイエロー

たまごフックツイン (M) PAT.
CP-11T-M 310円 入数 10
 材質 / フック: ABS樹脂
 ベース: ポリカーボネート
 取付方法 / 粘着テープ
 荷重制限 / 800g
 本体サイズ / W53×H60×D26(mm)
 包装サイズ / W100×H170×D28(mm)
 包装形態 / プリスター台紙 (1台紙 1個付き)

JAN アイボリー 4936350106108
 ピンク 4936350106122
 ソフトイエロー 4936350106115

石膏ボード用

石こうボードに取り付け簡単・しっかり固定！

- 主な取り付け場所…石こうボード、プリント合板 (木質新建材)、柱、板壁
- × 取り付けられない場所…吸音ボード、土壁、しっくい、コンクリート、ブロック、レンガ、タイル



黒



シルバー

ピンク

アルミVフック
ACP-15-6 540円 入数 10
 材質 / 本体: アルミ (塗装仕上)
 Uピン: スチール
 取付方法 / Uピン
 荷重制限 / 3Kg
 本体サイズ / W6×H32×D11(mm)
 包装サイズ / W100×H140×D13(mm)
 包装形態 / プリスター台紙 (1台紙 3個付き)

JAN 黒 4936350105682
 シルバー 4936350105675
 ピンク 4936350105743



クリアブルー



クリアブラウン

クリア

アクアフック PAT.
CP-101 330円 入数 10
 材質 / 本体: ポリカーボネート
 Uピン: スチール
 取付方法 / Uピン
 荷重制限 / 5Kg
 本体サイズ / W25×H30×D26(mm)
 包装サイズ / W100×H140×D28(mm)
 包装形態 / プリスター台紙 (1台紙 3個付き)

JAN クリアブルー 4936350104685
 クリアブラウン 4936350104692
 クリア 4936350104678



ソフトイエロー



アイボリー ピンク

たまごフックツイン (M) PAT.
CP-11M-M 400円 入数 10
 材質 / ABS樹脂
 取付方法 / マグネット
 荷重制限 / 400g
 本体サイズ / W53×H60×D26(mm)
 包装サイズ / W100×H140×D28(mm)
 包装形態 / プリスター台紙 (1台紙 1個付き)

JAN	アイボリー	4936350103114
	ピンク	4936350103121
	ソフトイエロー	4936350103138



ローズ



オリーブ

スクエアフック
CP-15M 570円 入数 10
 材質 / ABS樹脂
 取付方法 / マグネット
 荷重制限 / 500g
 本体サイズ / W32×H34×D25(mm)
 包装サイズ / W100×H140×D27(mm)
 包装形態 / プリスター台紙 (1台紙 2個付き)

JAN	ローズ	4936350105187
	オリーブ	4936350105194

セット①
コーラル
オリーブ
アイボリーセット②
イエロー
グレー
アイボリー

パズルフック PAT.
CP-204-3 480円 入数 10
 材質 / 本体: ABS樹脂
 フック: ステンレス
 取付方法 / 粘着テープ
 荷重制限 / 1Kg
 本体サイズ / W39×H34×D23(mm)
 包装サイズ / W100×H140×D25(mm)
 包装形態 / プリスター台紙 (1台紙 3個付き)

JAN	セット①	4936350106146
	セット②	4936350106153



アイボリー

パネロフック
CP-60T 490円 入数 10
 材質 / フック: ABS樹脂
 ベース: ポリカーボネート
 取付方法 / 粘着テープ
 荷重制限 / 2Kg
 本体サイズ / W166×H45×D27(mm)
 包装サイズ / W100×H225×D29(mm)
 包装形態 / プリスター台紙 (1台紙 1個付き)

JAN	アイボリー	4936350106139
------------	-------	---------------

家庭でもオフィスでも特別に目立つ存在ではないけれど、あるとやっぱり便利なのがフック。今までのシンプルかつベーシックなフックだけでは物足りない——そんな女性の心をしっかりとらえるのが、シロクマのフックシリーズです。ちょっと可愛く、ちょっとオシャレな生活雑貨テストと、実用性の高さを融合させることで、フックに新しい表情が生まれました。遊び心のあるデザインと、ひと工夫した独自の機能性が、暮らしを楽しく彩ります。フックの個性を引き立てる台紙のデザインにもこだわっています。

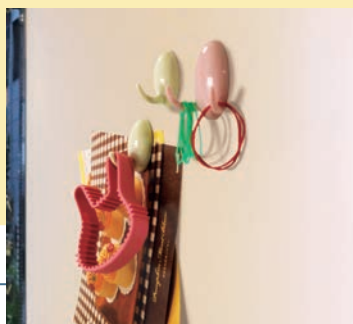

生の音をそのままに…、小さい音も良く聞こえる。 midTower®

TIMEDOMAIN AUDIO SPEAKER SYSTEM

爽やかで自然な音のスピーカー



あのビル・ゲイツを驚嘆させたスピーカー!?

とかくストレスの多い現代人の日常で、好きな音楽に身を委ねてリラックスするのは至福のひとつといえるでしょう。どうせ音楽を楽しむのであれば、高品質でリーズナブルなオーディオで、納得のいく音に触れたいですね。世界中のオーディオファンをあっと言わせた独自の「タイムドメイン(時間領域)理論」に基づいてつくられたのが、タイムドメイン社の由井啓之社長が開発した「Yoshii9」。あのビル・ゲイツが「自宅の7000万円のオーディオより音がいい」と驚嘆したという有名な逸話も残っています。シロクマがこの理論を忠実に再現し、さらにクリアな音を追求したスピーカー「midTower」は、タイムドメイン社のライセンス商品です。スピーカーの存在を感じさせない臨場感、例えばピアノ演奏なら、鍵盤の上を走る指の動きが目に浮かぶような圧倒的なライブ感が、今までのスピーカーとはまったく違います。演奏者のあみだす音色を、その息づかいまで克明に再現する「midTower」で、素晴らしい音の世界にいざなわれてみませんか。

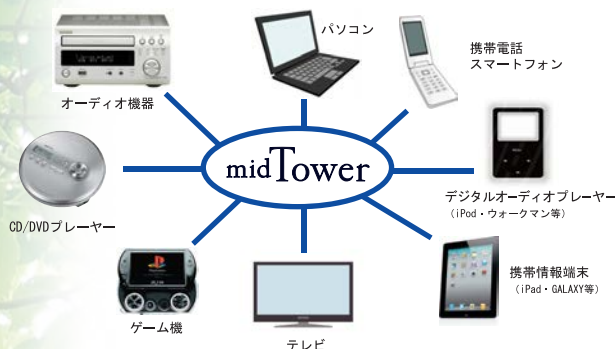

「midTower」の魅力とは?

音楽の仕事をしている方はもちろん、従来のスピーカーでそれなりに満足されていた方、さほど音楽マニアではないという方にこそ聴いてもらいたいの、「midTower」。感じ方に個人差はあるというものの、「ヴォーカルの肉声そのものが余すところなく再現されている」「今までのスピーカーでは聴き取れなかった微妙な音もキャッチできた」「今まで聴いていたCDの音は何だったのだろう。この演奏家はこんなに素敵だったのかと驚いた」「コーラスの各パートが聴き分けられる」などの声が寄せられています。iPodなどの携帯音楽プレーヤー、パソコン、CDプレーヤー、携帯電話、テレビなどお手持ちの機器にケーブルで簡単に接続できますので、キッチンやリビング、書斎、寝室などいつでも、どこでも自然な音をお楽しみいただけます。「midTower」はアーティストの理想の音を再現する本格派で、その素晴らしい音は聴く人の胸を揺さぶります。



設置例
(テレビは46インチ)



アンプの左横には iPod を、右斜め下には SONY CD ウォークマン N241 を置いています。

テレビの音響も好きな音楽も、最高の状態で楽しみたい——「midTower」なら、そんなあなたの夢を簡単にかなえてくれます。テレビ、iPod、CDプレーヤーなどをTDA-100アンプに接続するだけで、今までの空間が心地よいリスニングルームに変身します。

TD-101 midTower (スピーカー2本+アンプセット) PAT.



希望小売価格 121,500 円(税別)

TD-1 midTower (スピーカー2本セット) PAT.



希望小売価格 94,000 円(税別)

TDA-100 アンプ



希望小売価格 27,500 円(税別)



クリアシルバー

鉄瓶風ブラック



フロントパネル

リアパネル

TD-8000 スピーカーケーブル(ツイストペアライカル線)



長さ(m)	希望小売価格(税別)
2.5	1,300 円/本
5	1,800 円/本
10	2,800 円/本
15	3,800 円/本

RCA/Y 端子

TD-1 スピーカー

型式	タイムドメイン理論
本体	アルミパイプφ100mm (ウレタン塗装)
カラー	クリアシルバー 鉄瓶風ブラック
ユニット	8cmフルレンジ 8Ω (Yoshii9と同じユニット使用)
外形寸法	W181×H576mm
重量	3.5kg/本
付属品	スピーカーケーブル2.5m×2本

TDA-100 アンプ

型式	タイムドメイン理論
本体	亜鉛合金(ウレタン塗装)
カラー	シルバー
入力	INPUT1:ステレオミニプラグ INPUT2:RCAピンプラグ
最大出力	12W+12W
電源	AC100V 50/60Hz
外形寸法	W100×H52×D120mm
重量	1.0kg(ACアダプターを除く)
付属品	ACアダプター(15V1.6A) オーディオケーブル 1.8m (ステレオミニプラグ-RCAピンプラグ×2)

※定格および外観は、性能改善のため予告なく変更することがあります。
本機は日本国内専用モデルですので、外国で使用することはできません。

「タイムドメイン理論」とは?

従来の一般的なオーディオシステムは、音を周波数成分の集まりと考え、「成分」を再生することに主眼を置いて造られておりました。「タイムドメイン(時間領域)理論」では、音は空気の圧力が時間で変化するもので、その変化の形を正しく再生するべきだと考えます。この考えに基づいて、スピーカーもアンプも全ての機器が造られ、微小音まで原音を真のステレオフォニックとして音像を再生します。小さくて軽い振動板、コンパクトなアンプ、従来オーディオとは全く反対のように見えますが、ナチュラル、ハイクオリティを実現するための技術です。当社の理念の、ストレスフリー、癒しを実現いたします。

(株)タイムドメイン 由井啓之

詳しくはタイムドメイン社のホームページをご覧ください。

SuperPod

TIMEDOMAIN AUDIO SPEAKER SYSTEM



TD-20 SuperPod (アクティブスピーカー-(R)デジタルアンプ内蔵)PAT.

TD-121 SuperPod (スピーカー2本+アンプセット) PAT.



希望小売価格 (カラー-A) 54,500円 / (カラー-B) 58,000円 (税別)

希望小売価格 (カラー-A) 63,500円 / (カラー-B) 67,000円 (税別)

TD-20 アクティブスピーカー	
型式	タイムドメイン理論
本体	アルミパイプφ100 (ウレタン塗装)
カラー A	クリアシルバー・グロスホワイト ピアノブラック・黒艶消 トルネードレッド
カラー B	ベージュメタリック・ライトグリーンメタリック パールピンク・パールブルー レザーブラウン/ブラウン
ユニット	8cm フルレンジ 8Ω
最大出力	12W+12W
入力	ステレオミニプラグ
電源	AC100V 50/60Hz
外形寸法	W140×H345mm
重量	(L)1,470g (R)1,540g (ACアダプターを除く)
付属部品	スピーカーケーブル3m×1本 ACアダプター (12V1.0A) オーディオコード 1.8m (ステレオミニプラグ - ステレオミニプラグ)



スイッチ付ポリウムツツミ電源入でLEDがリング状に光ります。

TD-21 スピーカー	
型式	タイムドメイン理論
本体	アルミパイプφ100mm(ウレタン塗装)
カラー A	クリアシルバー・グロスホワイト ピアノブラック・黒艶消 トルネードレッド
カラー B	ベージュメタリック ライトグリーンメタリック パールピンク・パールブルー レザーブラウン/ブラウン
ユニット	8cm フルレンジ 8Ω
外形寸法	W140×H345mm
重量	1,470g/本
付属品	スピーカーケーブル2.5m×2本

TDA-100 アンプ	
型式	タイムドメイン理論
本体	亜鉛合金(ウレタン塗装)
カラー	シルバー
入力	INPUT 1 : ステレオミニプラグ INPUT 2 : RCAピンプラグ
最大出力	12W+12W
電源	AC100V 50/60Hz
外形寸法	W100×H52×D120mm
重量	980g (ACアダプターを除く)
付属品	ACアダプター (15V1.6A) オーディオコード1.8m (ステレオミニプラグ-RCAピンプラグ×2)



(R/L) リアパネル

生の音をそのままに…、小さい音も良く聴こえる。

コンパクトボディの本格派！オシャレな10色がインテリアを彩ります。

演奏者のおみだす音色をその息づかいまで克明に再現することで、オーディオマニアに定評のあるタイムドメイン方式のスピーカー。シロクマの「SuperPod」は、好評発売中のスピーカー「midTower」に続くタイムドメイン社のライセンス製品第2弾です。高さ34.5cmのコンパクトなボディながら、スピーカーの存在を感じさせない臨場感、まるで生演奏を聴いているかのような圧倒的なライブ感は、まさにタイムドメイン！携帯音楽プレーヤー、パソコン、CDプレーヤー、携帯電話、テレビなどお手持ちの機器に付属ケーブルで簡単に接続できますので、いつでもどこでも、素晴らしい音の世界に浸ることができます。ベーシックカラーからトレンドカラーまで、インテリア性の高い10色をそろえています。室内のアクセントにもなるオシャレ感にあふれていますが、音質はあくまでも本格派。音楽のプロから一般の音楽ファンまで、幅広い層にご満足いただける「SuperPod」で、心豊かな音のある暮らしをお楽しみください。

TD-21 SuperPod (スピーカー2本セット)

PAT.

TDA-100 アンプ



希望小売価格 27,500 円(税別)



TD-8000 スピーカーケーブル(ツイストペアライカ線)

長さ(m)	希望小売価格(税別)
2.5	1,300 円/本
5	1,800 円/本
10	2,800 円/本
15	3,800 円/本

RCA/Y 端子

希望小売価格 (カラーA)36,000 円 / (カラーB)39,500 円(税別)

※5m、10m、15m のスピーカーケーブルをご希望の場合、標準の2.5m ケーブルとの差額でご希望の長さのケーブルと交換させていただきます。



TD-8120 SuperPod 専用スタンド (2本セット)

スチール製シルバー塗装
外形寸法 W240×H727mm
希望小売価格 12,000円(税別)
※スピーカーは含まれません。

パイプ内に振動を抑えるための吸音制振材を組み込んでいます。



※定格および外観は、性能改善のため予告なく変更することがあります。本機は日本国内専用モデルですので、外国で使用することはできません。

■ 開発協力(株)タイムドメイン (地独)大阪産業技術研究所 ■ 商品のお問い合わせは (株)シロクマ タイムドメイン事業部まで

myPod 8

TIMEDOMAIN AUDIO SPEAKER SYSTEM

タイムドメインならではの♪ リスナーがどこにいても自然な音場♪

TD-80 myPod 8 (アクティブスピーカー/(R)デジタルアンプ内蔵)PAT.P



希望小売価格 27,000円(税別)



希望小売価格 27,000円(税別)

演奏者のあみだす音色をその息づかいまで克明に再現することで、オーディオマニアに定評のあるタイムドメイン方式のスピーカー。「myPod8」はシロクマが手掛けるタイムドメイン社ライセンス製品シリーズの中では、高さ 26 cm と最もコンパクトです。一般的にコンパクトタイプのスピーカーは、音量を上げると音が割れるという欠点がありました。しかし、「myPod8」は、少しくらい大きな音を出しても、その心配がありません。このサイズからは想像もつかないパワフルで臨場感のある音がしっかりと響きます。「小さな本格派」と呼ぶにふさわしい「myPod8」は、上位機種種の「midTower」に迫る素晴らしい音質が自慢です。どんな空間にもマッチするホワイトとブラックの2色が、スタイリッシュな雰囲気。いつも貴方の傍らに置いて、心豊かな音のある暮らしをお楽しみください。

スイッチ付ボリュームツマミ
電源入でLEDがリング状に光ります。

TD-80 アクティブスピーカー

型式	タイムドメイン理論
本体	アルミパイプφ80 (アルマイト+電着塗装)
カラー	ホワイト・ブラック
ユニット	7cm フルレンジ 8Ω
最大出力	8W+8W
入力	ステレオミニプラグ
電源	AC100V 50/60Hz
外形寸法	H260×W84mm (ツマミを除く)
重量	(L)680g (R)710g (ACアダプターを除く)
付属部品	スピーカーケーブル3m×1本 ACアダプター(12V1.0A)×1個 オーディオコード 1.8m×1本 (ステレオミニプラグ-ステレオミニプラグ)

※定格および外観は、性能改善のため予告なく変更することがあります。本機は日本国内専用モデルですので、外国で使用することはできません。

■開発協力 (株)タイムドメイン (地独)大阪産業技術研究所 ■商品のお問い合わせは(株)シロクマ タイムドメイン事業部まで

SmartTower

TIMEDOMAIN AUDIO SPEAKER SYSTEM

豊かな低音が楽しめるスピーカー
タイムドメインのさわやかな中高音はそのままに

TD-103 SmartTower (スピーカー2本+アンプセット) PAT.



クリアシルバー

RCA/Y端子 (2.5m)

RCA/ステレオミニ (1.8m)

アンプ

ACアダプター

希望小売価格 180,000円 (税別)

高音から低音まで各音域を原音そのままに再生することで、オーディオマニアに熱く支持されているタイムドメイン方式のスピーカー。中でもさわやかで抜けのよい中高音に定評があります。フラッグシップモデルの「Yoshii9」は「自宅の7000万円のオーディオより音がいい」と、あのビル・ゲイツを驚嘆させたという逸話を残しています。シロクマの「SmartTower」はその「タイムドメイン(時間領域)理論」を忠実に再現、中高音の音質はそのままに、より力強く豊かな低音を実現したものです。理想的な低音を実現するために、9cmフルレンジのスピーカーユニット(WB09KC11-W)をオリジナルで開発。どんなジャンルの音楽でも臨場感やライブ感たっぷりに楽しむことができます。低域側に音域が広がったので、クラシックやジャズの愛好者にも、より満足していただけることでしょう。タイムドメイン社の由井啓之社長は「SmartTower」でジャズライブの楽曲を聴いて、「サクソや拍手の音がとても自然に聴こえる」と評価しています。心を揺さぶるような大きく迫力のある音は、広めの空間でも十分な音量で、その世界に浸ることができます。

TD-3 SmartTower (スピーカー2本セット) PAT.



鉄瓶風ブラック

RCA/Y端子 (2.5m)

希望小売価格 152,500円 (税別)

TD-3 スピーカー

型式	タイムドメイン理論
本体	アルミパイプφ100mm (ウレタン塗装)
カラー	クリアシルバー 鉄瓶風ブラック
ユニット	9cmフルレンジ 8Ω
外形寸法	W218×H870mm
重量	6.0kg/本
付属部品	スピーカーケーブル 2.5m×2本



RCA端子

クリアシルバー

鉄瓶風ブラック

TDA-100 アンプ

型式	タイムドメイン理論
本体	亜鉛合金 (ウレタン塗装)
カラー	シルバー
入力	INPUT1: ステレオミニプラグ INPUT2: RCAピンプラグ
最大出力	12W+12W
電源	AC100V 50/60Hz
外形寸法	W100×H52×D120mm
重量	1.0kg (ACアダプターを除く)
付属部品	ACアダプター (15V1.6A) オーディオコード 1.8m (ステレオミニプラグ - RCAピンプラグ×2)



※定格および外観は、性能改善のため予告なく変更することがあります。本機は国内専用モデルですので、外国で使用することはできません。

■開発協力 (株)タイムドメイン (地独)大阪産業技術研究所 ■商品のお問合わせは (株)シロクマ タイムドメイン事業部まで



この印刷物は「再生紙」と環境にやさしい「植物性インキ」を使用しています。また、表紙面は環境にやさしい加工をしております。

No. **19** **K**

建築金物・家具金物カタログ



株式会社 シロクマ

SHIROKUMA CO., LTD.

・建築金物・家具金物・住機部品・手すり関連・リフォーム関連・

〒543-0023 大阪市天王寺区味原町3番7号 TEL.06-6768-3131(代) FAX.06-6768-3132(代) 工場 〒547-0001 大阪市平野区加美北3丁目4番31号
ホームページ <http://www.shirokuma.co.jp> E-mail: wb@shirokuma.co.jp



この印刷物は「再生紙」と環境にやさしい「植物性インキ」を使用しています。
また、表紙面は環境にやさしい加工をしております。

2019.03F (Q)
2019.05F (OQ)
2019.09F (QV)